

Stretch tent

HANDLEIDING - MANUAL - MODE D'EMPLOI - ANLEITUNG



**ABOVE &
BEYOND**

Table of contents

Clamps

EN	6 - 21
Important information	7
Preparation	8
Step-by-step plan.....	12
Taking the tent down.....	19
Storage and cleaning	20
Guarantee & repairs.....	20
NL	22 - 37
Belangrijke informatie	23
Vorbereiding	24
Stappenplan	28
Afbraak van de tent.....	35
Opslag en reiniging	36
Garantie & reparaties	36
FR	38 - 53
Informations importantes.....	39
Préparation	40
Plan par étapes.....	44
Démontage de la tente.....	51
Stockage et nettoyage	52
Garantie et réparations.....	52
DE	54 - 69
Wichtige Informationen	55
Vorbereitung	56
Schritt-für-Schritt-Plan.....	60
Abbauen des Zeltes	67
Lagerung und Reinigung	68
Garantie & Reparaturen	68
ES	70 - 85
Información importante	71
Preparación	72
Montaje paso a paso.....	76
Desmontaje de la carpa	83
Almacenamiento y limpieza	84
Garantía y reparaciones.....	84

Loops

EN	88 - 103
Important information	89
Preparation.....	90
Step-by-step plan.....	94
Taking the tent down.....	101
Storage and cleaning	102
Guarantee & repairs.....	102
NL	104 - 119
Belangrijke informatie	105
Vorbereiding	106
Stappenplan	110
De tent afbreken	117
Opslag en schoonmaken	118
Garantie & reparaties	118
FR	120 - 135
Informations importantes.....	121
Préparation.....	122
Plan étape par étape.....	126
Démontage de la tente.....	133
Stockage et nettoyage	134
Garantie et réparations.....	134
DE	136 - 151
Wichtige Informationen	137
Vorbereitung	138
Schritt-für-Schritt-Plan.....	142
Das Zelt abbauen.....	149
Lagerung und Reinigung	150
Garantie und Reparaturen	150
ES	152 - 167
Información importante.....	153
Preparación	154
Montaje paso a paso.....	158
Desmontaje de la carpa	165
Almacenamiento y limpieza.....	166
Garantía y reparaciones.....	166

Stretch tent

Clamps

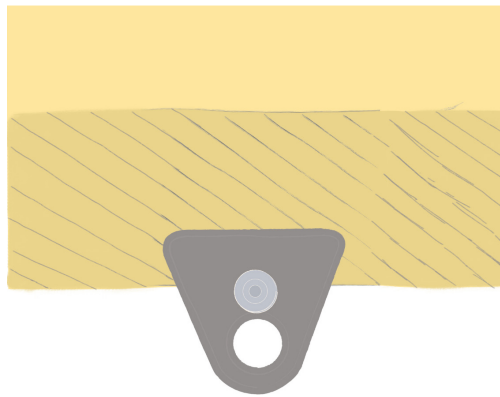



You don't feel like reading?

Watch our instructional video instead.
Scan here and see how it's done. »



Important information

Read the assembly manual thoroughly before use and keep it in a safe place, so you can consult it later if necessary. You can also download the manual from our website.

Safety and durability

- » Tents are intended as temporary shelter.
- » The person who erects the tent is responsible for its correct anchoring and therefore for its safety. Check the anchoring of the tent to the ground regularly to ensure the safety of the tent, to prevent damage to the tent and to protect other users.
- » In the event of severe weather conditions, keep an eye on the weather forecasts and provide temporary extra anchoring for the tent or dismantle the tent. In the event of stormy weather you must take down the tent to prevent permanent damage.
- » With the use of an appropriate heating appliance, a distance of at least 1.2 m from the tent canvas must be maintained. Open fires and heating appliances with an open flame may not be used under any circumstances.
- » In the event of snowfall, you must regularly remove the snow from the tent canvas. This also applies to heavy rainfall and loading of the tent canvas with other materials. If you cannot free the canvas from snow accumulation you must store the tent dry. In the event of snowfall, you can also heat the tent to 2 degrees so that the snow melts and the tent canvas flows.
- » You can use the tent in light frost. The tent canvases must however be kept sufficiently long at a temperature of at least 10 °C and must be folded at the same or higher temperature. Otherwise the canvases might split in the places they are folded.
- » Only use materials that are supplied with the tent. Make sure that the ground underneath is suitable for the purpose for which you wish to use the tent.
- » Check the tension on the tent regularly and adjust it if necessary.
- » Ensure sufficient water run-off to prevent water pockets.
- » Your stretchtent comes in a sturdy box. Reuse this box for transportation and storage. Reusing existing packaging is a way to produce and pollute less. The more you reuse the less you have to dispose of, and the better it will be for planet earth.

The wind speeds and references to weather conditions contained in this manual are for guidance only and should not be construed as guarantees or assurances as to the performance of the product under specific weather conditions. The buyer bears full responsibility for assessing whether the tent, structure or product can be safely used based on both predicted and actual weather conditions. In doing so, the buyer must make a careful assessment, taking into account the possibility of sudden weather changes and other relevant external factors. It is crucial that the buyer complies with all safety recommendations and regulations. The comprehensive legal conditions applicable to the use of our products, including the limitation of our liability for damages resulting from failure to comply with these guidelines, can be found in our General Terms and Conditions of Sale, available at abnd.com.

Above & Beyond BV reserves the right to make changes and updates to both the design and specifications of the tent and to the contents of this manual at any time and without notice. These changes may be made to improve the quality, performance, safety or user experience of the product. It is the user's responsibility to regularly visit the abnd.com website or contact customer service for the most up-to-date product information and instructions for use.

Preparation

- » If you're installing your tent using **aluminium poles**, go to **step 1**.
- » If you're using **wooden poles**, go to **step 2**.

1. PREPARING THE ALUMINIUM POLES

- » If you purchased **carabiners with eye bolts and eye nuts** go to **step 1.1**.
- » If you purchased **carabiners with threaded rod and eye nuts**, go to **step 1.2**.

1.1. SIDE + CORNER POLES: CARABINER + EYEBOLTS + EYENUT

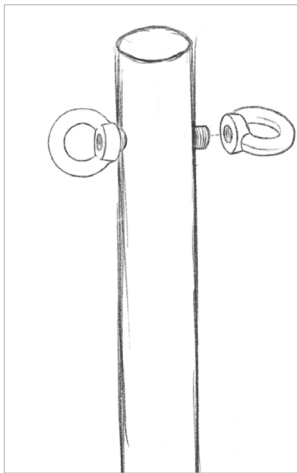

1. Attach the eye bolt in the opening and tighten the eye nut at the end.
2. Connect the side clamp with one eye bolt using a carabiner.
3. Bring the canvas to tension by fitting a carabiner with tension strap to the eye bolt on the other side of the pole which you pull toward the anchoring point.
4. The clamps on the left and right of the pole are also fitted with a carabiner and pulled individually to the anchoring point.

1.2. SIDE + CORNER POLES: CARABINER + THREADED ROD + EYE NUTS

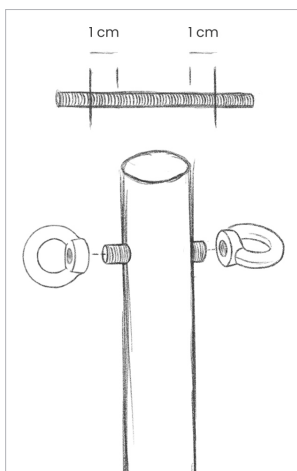

1. Cut the threaded rod to the desired length. Create a protrusion of 1 cm threaded rod on both sides of the pole.
2. Attach the threaded rod in the opening and tighten the eye nuts at both ends.
3. Connect the side clamp with one eye nut using a carabiner.
4. Bring the canvas to tension by fitting a carabiner with tension strap to the eye bolt on the other side of the pole which you pull toward the anchoring point.
5. The clamps on the left and right of the pole are also fitted with a carabiner and pulled individually to the anchoring point.



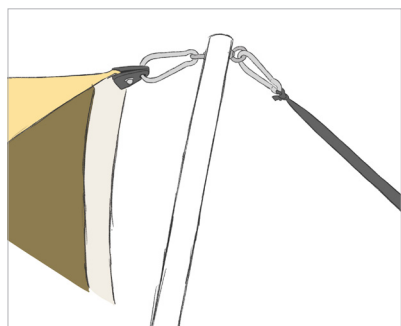

Carabiner on corner or side pole

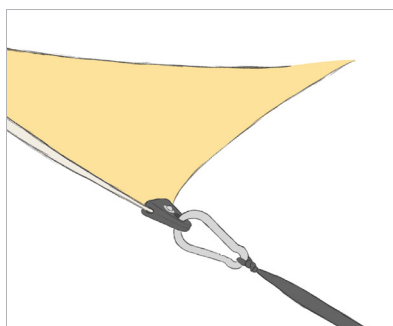

Carabiner on side clamp without pole

1.3. CENTRE POLES

Install a rubber cap both on the top and the bottom of the centre poles. The small side of the rubber cap goes into the pole.

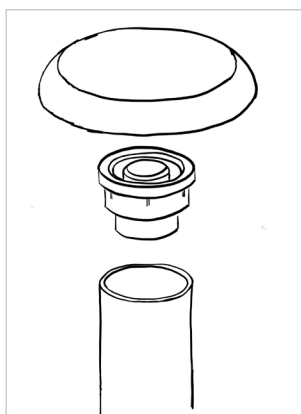

At the top, the rubber cap serves as a coupling piece between the pole and the pole cap.

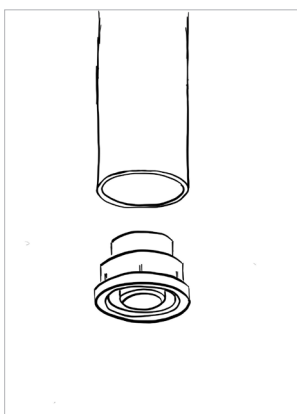

At the bottom, the rubber cap serves as a pole base and prevents the pole from sliding.

2. PREPARING THE WOODEN POLES

2.1. SIDE + CORNER POLES: CARABINER + EYEBOLT + EYENUT

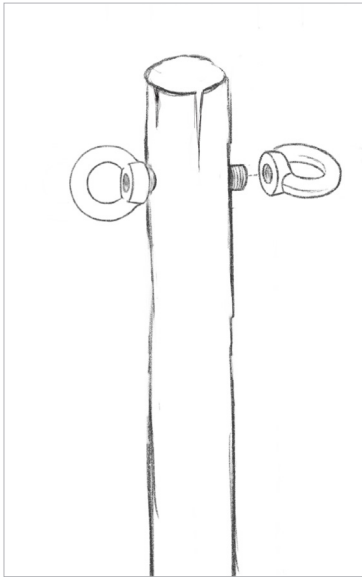

1. Drill a horizontal opening (\varnothing 10 mm) on the top of the pole.
 - » For the corner poles of 240 cm, do this 5 to 10 cm from the top.
 - » For the side poles of 300 cm, do this 25 to 30 cm from the top.
2. Attach the eye bolt in the opening and tighten the eye nut at the end.
3. Connect the side clamp with one eye bolt using a carabiner.
4. Bring the canvas to tension by fitting a carabiner with tension strap to the eye bolt on the other side of the pole which you pull toward the anchoring point.
5. The clamps on the left and right of the pole are also fitted with a carabiner and pulled individually to the anchoring point.

2.2. SIDE + CORNER POLES: CARABINER + THREADED ROD + EYE NUTS

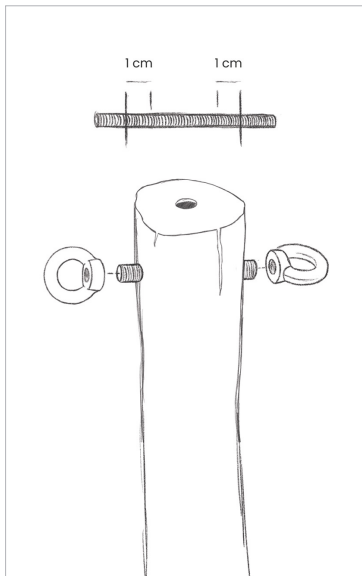

1. Drill a horizontal opening (\varnothing 10 mm) on the top of the pole.
 - » For the corner poles of 240 cm, do this 5 to 10 cm from the top.
 - » For the side poles of 300 cm, do this 25 to 30 cm from the top.
2. Cut the threaded rod to the desired length. Create a protrusion of 1 cm threaded rod on both sides of the pole.
3. Attach the threaded rod in the opening and tighten the eye nuts at both ends.
4. Connect the side clamp with one eye nut using a carabiner.
5. Bring the canvas to tension by fitting a carabiner with tension strap to the eye bolt on the other side of the pole which you pull toward the anchoring point.
6. The clamps on the left and right of the pole are also fitted with a carabiner and pulled individually to the anchoring point.



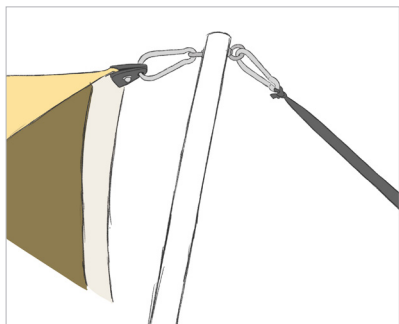

Carabiner on corner or side pole

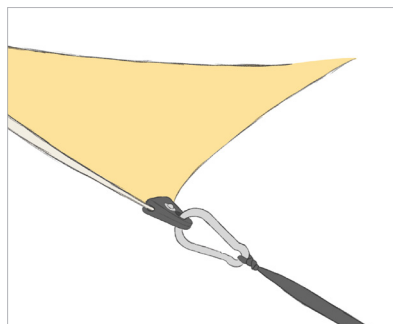

Carabiner on side clamp without pole

2.3. CENTRE POLES

Screw the adaptor for wooden poles to the top of the centre pole using a screw of around 10 cm. Now slide the supplied pole cap over the wooden adaptor.

When the poles have plates at both ends, you can fix the adaptor by screwing through the opening in the plate. You don't have to remove the plate.

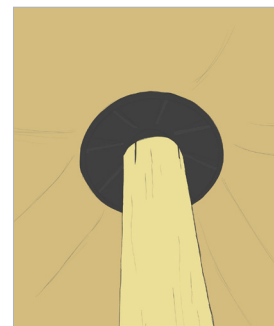
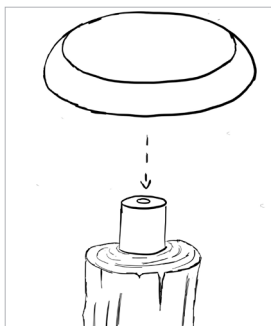
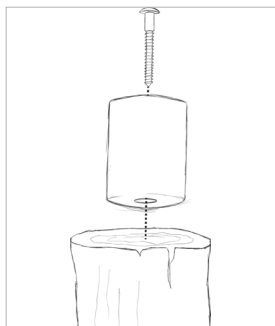

Step-by-step plan

The following step-by-step plan outlines how to assemble the tent in the safari design. Remove the tent from the box supplied along with all of the parts. It's a good idea to keep the box for easy storage.

1. OPEN THE TENT CANVAS

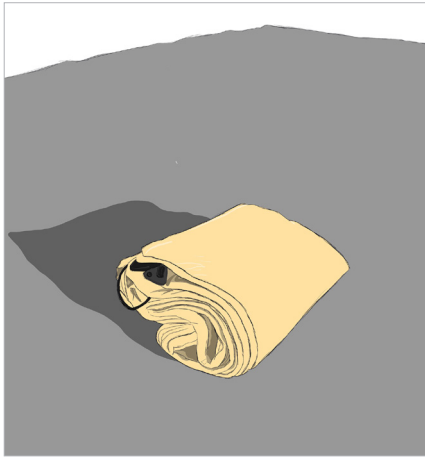

Lay the stretch canvas open in the location where the tent is to be assembled. Make sure that the correct side is on top.

TIP: Lay the stretch tent on a groundsheet to avoid marks on the inside. This groundsheet is not supplied by Above & Beyond.

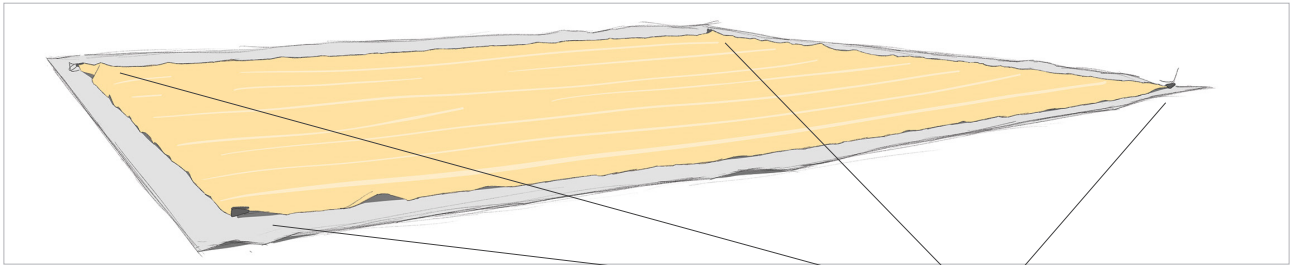

There are already four corner clamps attached to the corners of the stretch tent. These may not be removed or replaced. Check regularly that the corner clamp is under sufficient tension.

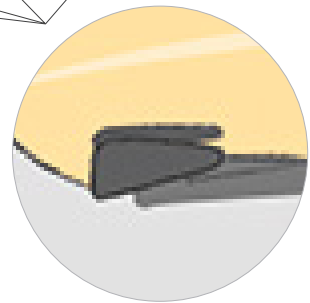

2. ASSEMBLE AND ATTACH SIDE CLAMPS

The edge of the stretch tent is reinforced all around. This is very important to prevent damage to the canvas edge.

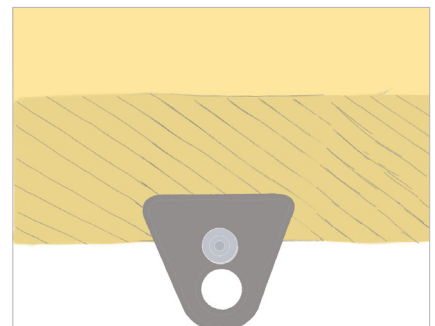

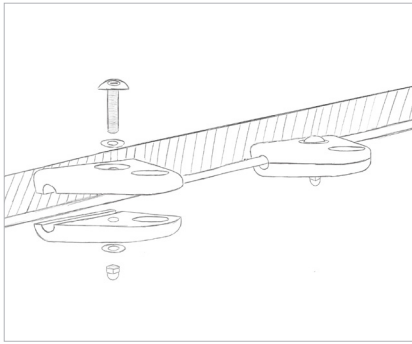

Fit the side clamps with a hexagon socket bucket head screw (35 mm) with cap nut which is supplied in the zip bag.

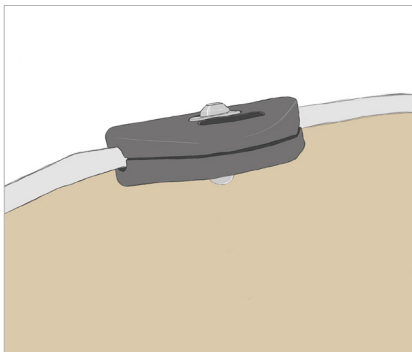

Now check the assembly plan and fix the side clamps in the locations indicated. Always tighten the side clamps firmly. To do this you can use the hexagonal wrench supplied in the zip bag.

3. ATTACHING TENSIONING

3.1. STRAPS WITH BUCKLE

Attach the supplied tension straps to the carabiners as follows.

1. Make a loop at the end of the tension strap.
2. Pull the loop through the carabiner.
3. Pull both ends of the tension strap through the loop. There is one tension strap on each carabiner.

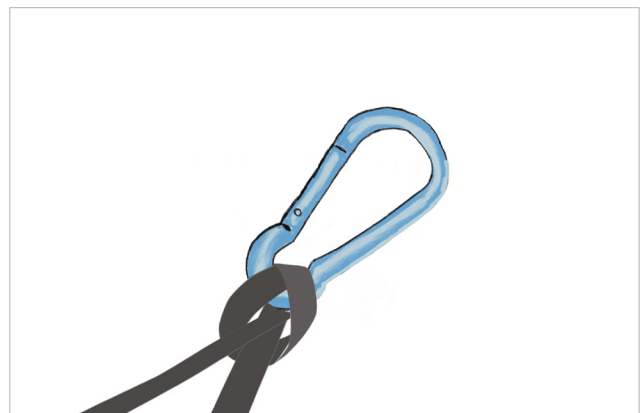
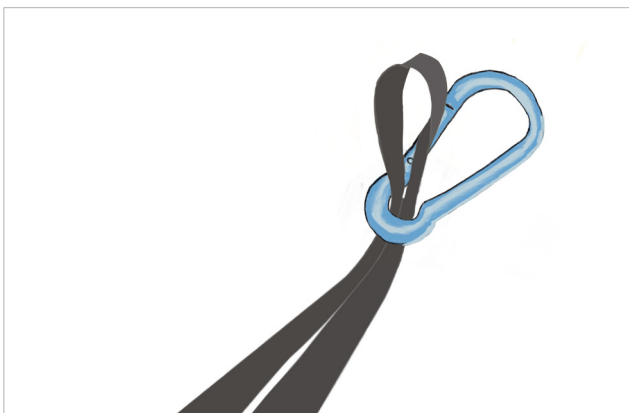

3.2. ROPES WITH RATCHETS

3.2.1. Sides

Contents of pre-made set:

- » 3 m long rope with 3 knots (2 on each end, 1 in the middle)
- » 5 m long rope with one knot at the end, ratchet at the other end
- » 4 m long rope with one knot at the end, ratchet at the other end

1. Put a carabiner through the knots at both ends of the 3 m long rope with three knots.
2. The side clamps on the canvas edge are always in groups of three. Hook the two carabiners with the 3 m long rope onto the two outer side clamps (safari setup).
3. Put a carabiner through the knot at the end of the 4 m long rope and hook the carabiner onto the knot in the middle of the 3 m long rope that was already attached to the two outer side clamps.
4. Put a carabiner through the 5 m long rope with one knot and hook the carabiner onto one of the eye bolts on the side pole that will be placed in that spot.
5. Connect the middle side clamp to the eye bolt on the other side of the side pole using a carabiner.

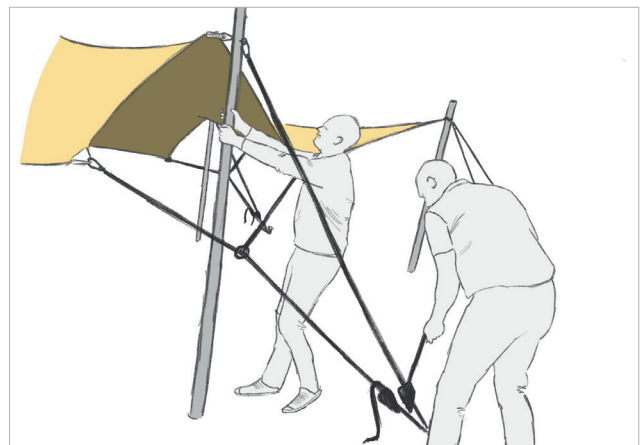
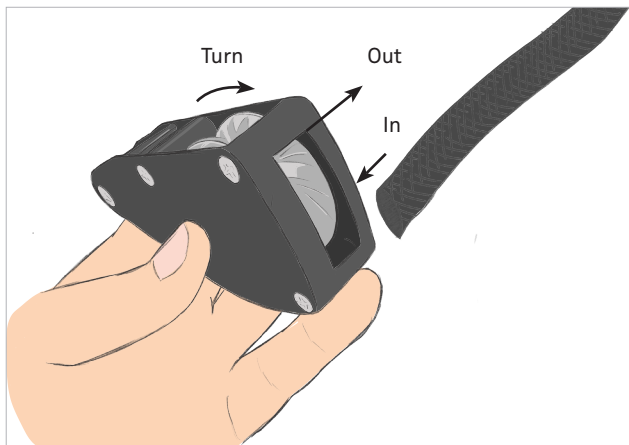

This is what the build-up of the ropes with ratchets (with the tent under tension) looks like.



3.2.2. Corners

Contents of pre-made set:

» 2 x 5 m long rope with one knot at the end, ratchet at the other end

1. Put a carabiner through the knot in each 5 m long rope and hook both carabiners onto the same eye bolt on the corner pole that will be placed in that spot.
2. Connect the corner clamp to the eye bolt on the other side of the corner pole using a carabiner.

4. PEGS

4.1. STRAPS & BUCKLE

The tension straps are fixed using pegs in the ground. You can choose from pegs of different lengths and thicknesses.

Make sure that if the ground is hard you use the right pegs or other anchoring methods (eyebolts, hooks, concrete blocks etc... - not included).

Consider the following aspects when placing the pegs:

1. Place the peg at a distance of about 2 m from the canvas.
2. Place the peg in the ground at an angle of 70°. Place the peg in the direction of the tent with the peg head facing away from the tent.

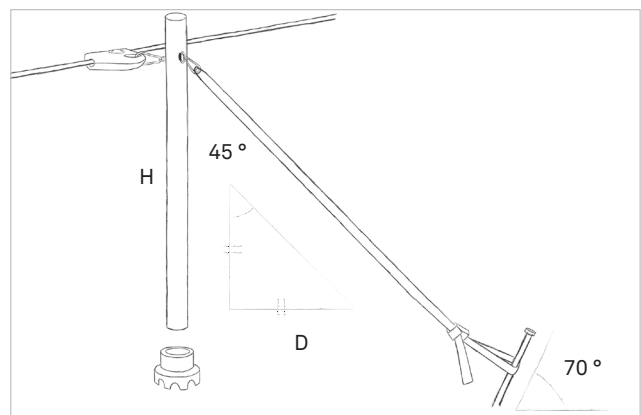
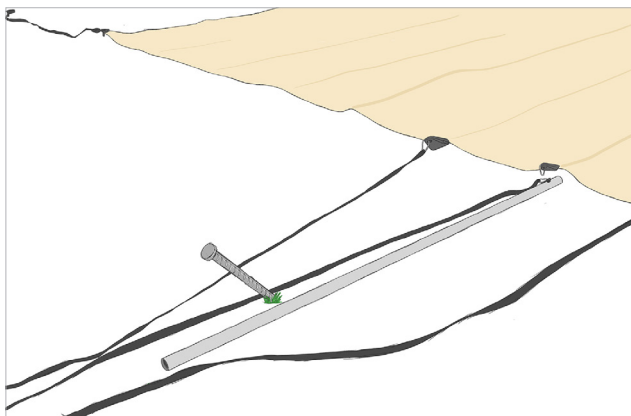

When the pegs are in the ground, knot the short tension strap with the tension clamp around the peg. Thread the long end of the tension strap which is hanging from the side clamp through the small buckle on the peg.

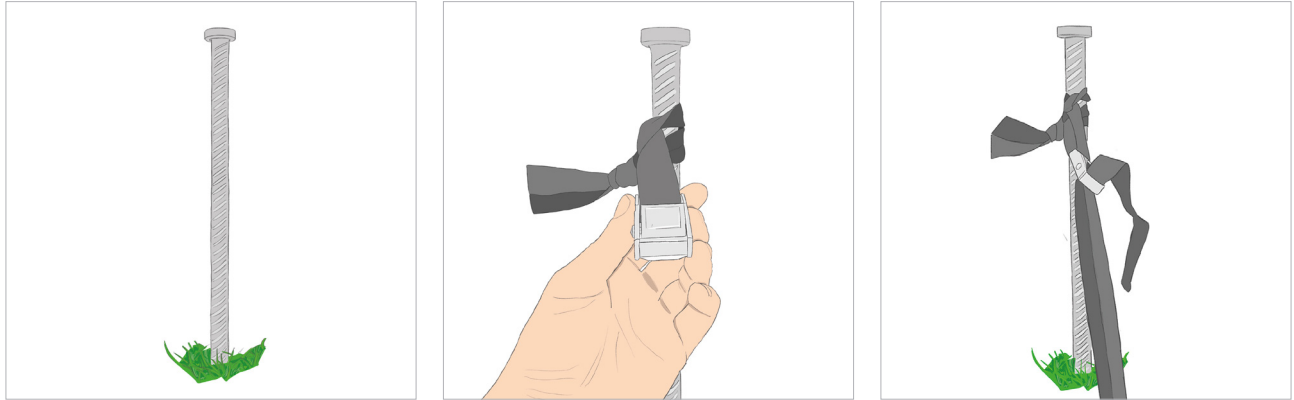

Let the tension strap lie loose on the ground for a moment and don't increase the tension on it yet. The tension straps may only be put under tension once the poles have been erected underneath the tent.

4.2. ROPES & RATCHET

The ropes are fixed using pegs in the ground. You can choose from pegs of different lengths and thicknesses.

Make sure that if the ground is hard you use the right pegs or other anchoring methods (eyebolts, hooks, concrete blocks etc... - not included).

Consider the following aspects when placing the pegs:

- » Place the peg at a distance of about 2 m from the tent fabric.
- » Place the peg in the ground at an angle of 70°. Place the peg in the direction of the tent with the peg head facing away from the tent.
When the peg is in the ground, tie the short loop of rope with the ratchet to the peg.

Let the rope lie loose on the ground for a moment and don't increase the tension on it yet. The rope may only be put under tension once the poles have been erected underneath the tent.

5. ERECTING THE CORNER AND SIDE POLES

1. Erect the four corner poles one by one. Always start from the inside out beneath the canvas to easily erect the poles and with aluminium poles always use a pole base to keep the pole neatly in place.
2. Tighten the tension straps of the corner poles slightly so that the pole remains upright, but do not tighten them fully at this stage.
3. Erect the side poles of two opposite sides. It is recommended that the sides facing the wind direction be erected first.
4. Tighten the tension straps slightly until the tent canvas floats above the ground, but do not tighten the tent to full tension yet.



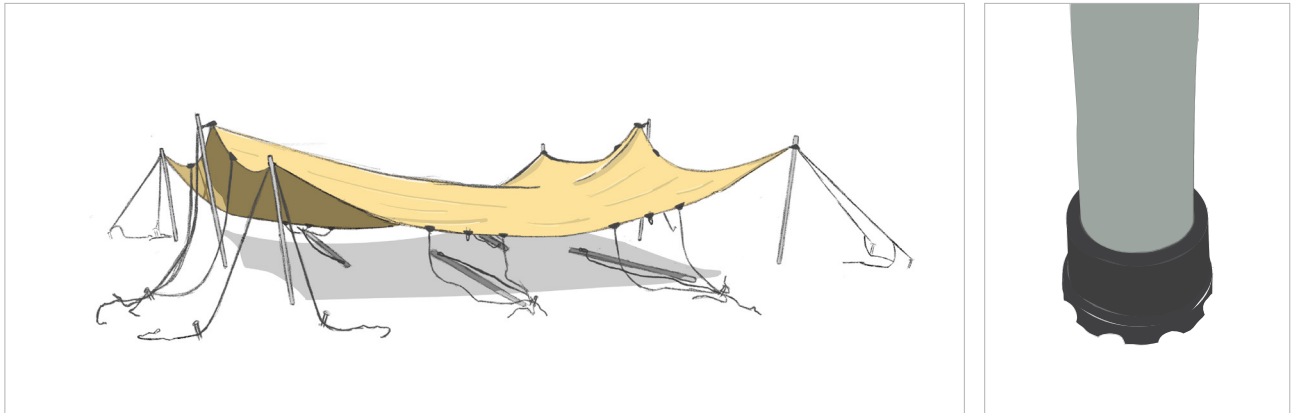

5. Now erect the side poles on the two other opposite sides.

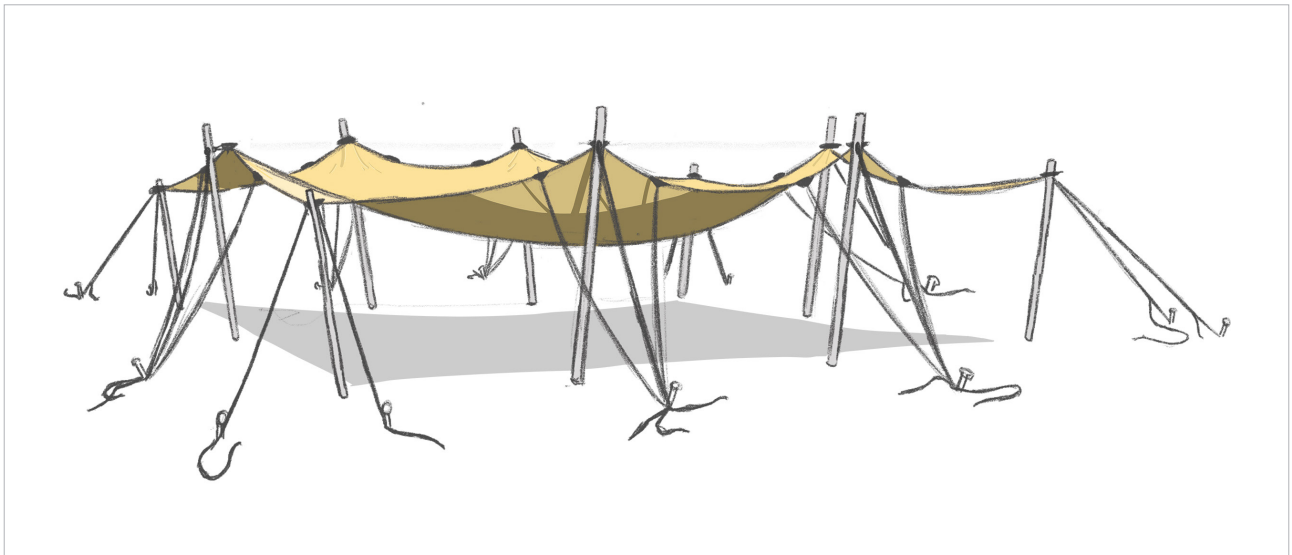

The side and corner poles are never fully perpendicular to the ground but are always slanted slightly outwards.

6. ERECTING THE CENTRE POLE WITH POLE CAP

Thanks to the large surface area of the pole cap (XL), the pressure on the canvas is better distributed and there are fewer remaining imprints of the pole cap in the canvas after use.

1. Please ensure that all of the desired corner and side poles are set up.
2. Raise the centre pole via the side of the tent until it stands upright in the centre. Take care never to use the centre poles without a pole cap to prevent tears. It's best to push the pole upwards in one smooth movement, using two people, whereby one person indicates directions and the other person makes any necessary adjustments. If you are having difficulty getting the centre pole fully upright, loosen the tension straps slightly.

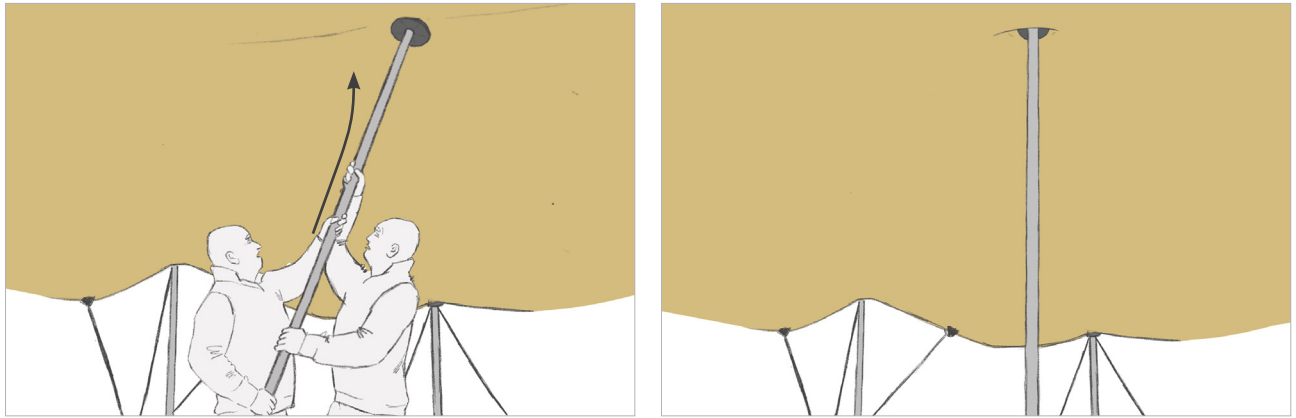

TIP - For big tents it is not easy to place the centre pole in the desired position right away. It's best to initially place one pole in a random location so that the canvas is kept floating in order for the poles to be positioned in the correct locations. The first pole that you have used as a support is then finally the last to be placed in the correct position.

7. PUT THE TENT UNDER TENSION

Once all of the poles are upright, put the stretch canvas under the correct tension by tightening the tension straps.

It's best to tighten the tension straps evenly and increase the tension gradually. For example, you can go around the tent several times until you achieve the correct tension.

For each pole, it's best to start with the tension strap that comes out from the pole. Tighten the tension strap which is attached to the pole more easily by using a second person who pulls the top of the pole outwards.

To bring the straps under tension smoothly, one person pulls the pole towards themselves, while the other person tensions the strap.

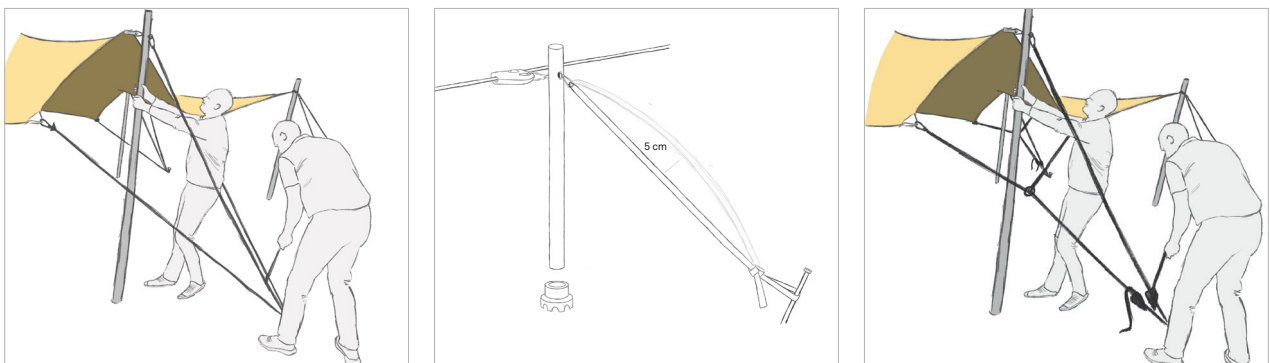

TIP - The tension strap can move back and forth ten centimetres more or less for the perfect tension.

TIP - Don't overtighten the tension straps as this can damage your tent. Never use a ratchet for this.

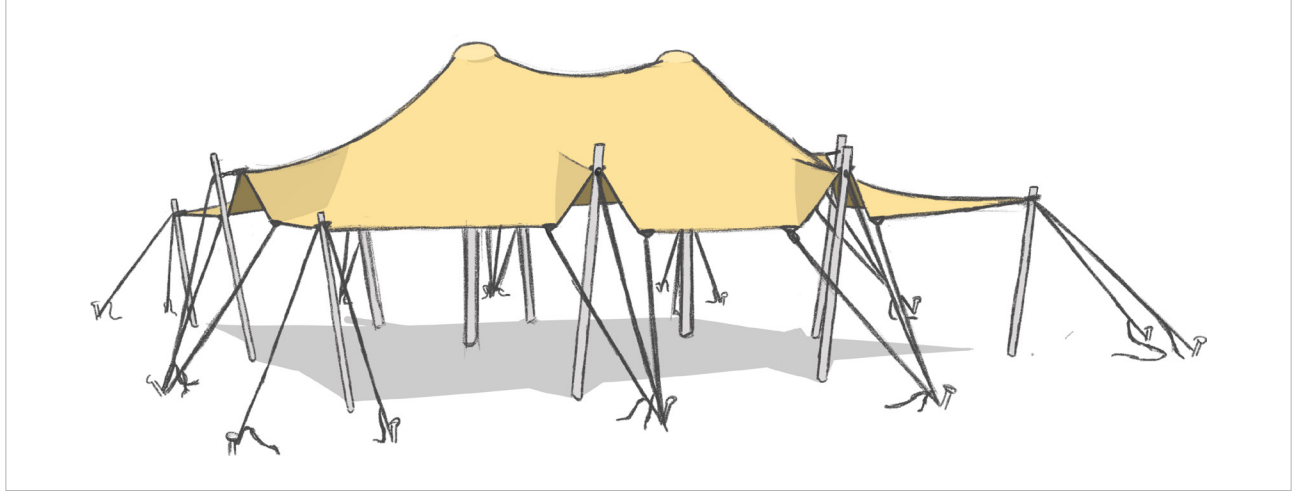

Carry out the following checks once the tent has been standing for half a day or so and carry them out regularly for long-term assemblies.

- » Are the pegs still anchored well?
- » Are the tension straps still under sufficient tension?
- » Have any water pockets formed on top of the tent?

Taking the tent down

Taking the tent down goes smoothest if you pay attention to the following points.

- » Take the tent down during dry weather and put a groundsheet down to protect the canvas against dirt.
- » Loosen the tension straps and take down the poles. Begin with the centre poles and finish with the side and corner poles.

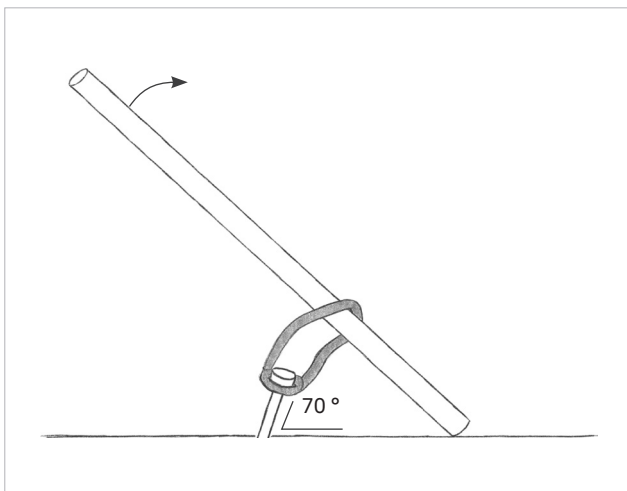

TIP - to remove the pegs more easily

- » Take a pole of around two metres and tie a loop around the pole.
- » Attach the loop to the peg and pull on the top of the pole.



TIP - If you are using longer pegs that are difficult to remove from the ground, you can always use a peg lifter.

Storage and cleaning

- » Do not use aggressive cleaning materials to clean the tent canvas. Only a mild soap solution (for example water and Dreft).
- » Do not fold the tent or pack it away when it is damp. First let the tent canvas dry fully and keep the tent in a dry storage place.
- » Handle all of the tent's components carefully. When taking the tent down, use the packing list and check that the tent is complete before you store it. This will prevent problems the next time you want to put the tent up.
- » Store the tent in a dry location and don't place sharp objects on top of the tent. The clamps and tension straps can be left attached to the canvas. This will make it quicker to put the tent up next time.
- » If wear and tear occurs as a result of assembling the tent and taking it down many times, such as small tears, you can use the small adhesive patch supplied in the zip bag to fix them.

Guarantee & repairs

We provide customers with a guarantee against concealed faults in the products for two years. We do not provide any guarantee against concealed faults in the products after this time. User damage caused by non-compliance with the instructions will not be covered under the guarantee. For further support please contact your distributor.

Above & Beyond offers a repair service and supplies repair kits for carrying out minor repairs. In the event of repairs, the box supplied can be used to return the tent to us.





Geen zin om te lezen?

Scan de QR- code
en bekijk onze instructievideo. »



Belangrijke informatie

Lees voor gebruik de montagehandleiding goed door en bewaar hem op een veilige plek, zodat je hem later eventueel kunt raadplegen. Je kunt de handleiding ook downloaden van onze website.

Veiligheid en duurzaamheid

- » Tenten zijn bedoeld als tijdelijk onderdak.
- » De persoon die de tent opzet, is verantwoordelijk voor de correcte verankering en dus voor de veiligheid ervan. Controleer de verankering van de tent regelmatig om de veiligheid van de tent te garanderen, schade aan de tent te voorkomen en andere gebruikers te beschermen.
- » Houd bij zware weersomstandigheden de weersvoorspellingen in de gaten en zorg voor tijdelijke extra verankering van de tent of demonteer de tent. Bij stormachtig weer moet u de tent afbreken om blijvende schade te voorkomen.
- » Bij gebruik van een geschikt verwarmingstoestel moet een afstand van ten minste 1,2 m tot het zeil van de tent worden aangehouden. Open vuur en verwarmingstoestellen met een open vlam mogen in geen geval worden gebruikt.
- » Bij sneeuwval moet u de sneeuw regelmatig van het tentdoek verwijderen. Dit geldt ook voor zware regenval en het belasten van het tentdoek met andere materialen. Als u het zeil niet kunt vrijmaken van sneeuwophoping, moet u de tent droog opslaan. Bij sneeuwval kunt u de tent ook verwarmen tot 2 graden, zodat de sneeuw smelt en van het tentdoek vloeit.
- » U kunt de tent gebruiken bij lichte vorst. De tentdoeken moeten echter lang genoeg worden bewaard bij een temperatuur van minstens 10 °C en moeten worden opgevouwen bij dezelfde of een hogere temperatuur. Anders kunnen de doeken splijten op de plaatsen waar ze gevouwen zijn.
- » Gebruik alleen materialen die bij de tent worden geleverd. Zorg ervoor dat de ondergrond geschikt is voor het doel waarvoor u de tent wilt gebruiken.
- » Controleer de spanning van de tent regelmatig en pas deze zo nodig aan.
- » Zorg voor voldoende waterafvoer om waterzakken te voorkomen.
- » Je stretchtent wordt geleverd in een stevige doos. Hergebruik deze doos voor transport en opslag. Het hergebruiken van bestaande verpakkingen is een manier om minder te produceren en te vervuilen. Hoe meer je hergebruikt, hoe minder je hoeft weg te gooien en hoe beter het is voor de planeet aarde.

De in deze handleiding opgenomen windsnelheden en verwijzingen naar weersomstandigheden dienen uitsluitend als richtlijn en mogen niet worden opgevat als garanties of toezeggingen met betrekking tot de prestaties van het product onder specifieke weersomstandigheden. De koper draagt de volledige verantwoordelijkheid om op basis van zowel voorspelde als actuele weersomstandigheden te beoordelen of de tent, constructie of het product veilig kan worden ingezet. De koper dient hierbij een zorgvuldige afweging te maken, rekening houdend met de mogelijkheid van plotselinge weersveranderingen en andere relevante externe factoren. Het is van cruciaal belang dat de koper zich houdt aan alle veiligheidsaanbevelingen en -voorschriften. De uitgebreide juridische voorwaarden die van toepassing zijn op het gebruik van onze producten, waaronder de beperking van onze aansprakelijkheid voor schade voortvloeiend uit het niet naleven van deze richtlijnen, zijn te vinden in onze Algemene Verkoopvoorwaarden, beschikbaar op abnd.com.

Above & Beyond BV behoudt zich het recht voor om op elk moment en zonder voorafgaande kennisgeving wijzigingen en updates aan te brengen in zowel het ontwerp en de specificaties van de tent, als in de inhoud van deze handleiding. Deze wijzigingen kunnen worden doorgevoerd om de kwaliteit, prestatie, veiligheid of gebruikerservaring van het product te verbeteren. Het is de verantwoordelijkheid van de gebruiker om regelmatig de website abnd.com te bezoeken of contact op te nemen met de klantenservice voor de meest actuele productinformatie en gebruiksinstructies.

Vorbereiding

- » Als je je tent installeert met **aluminium palen**, ga dan naar **stap 1**.
- » Als je **houten palen** gebruikt, ga dan naar **stap 2**.

1. DE ALUMINIUM PALEN VOORBEREIDEN

- » Als je **karabijnhaken met oogbouten en oogmoeren** hebt gekocht, ga dan naar **stap 1.1**.
- » Als je **karabijnhaken met draadstang en oogmoeren** hebt gekocht, ga dan naar **stap 1.2**.

1.1. ZIJ- EN HOEKPALEN: KARABIJNHAAK + OOGBOUW + OOGMOER

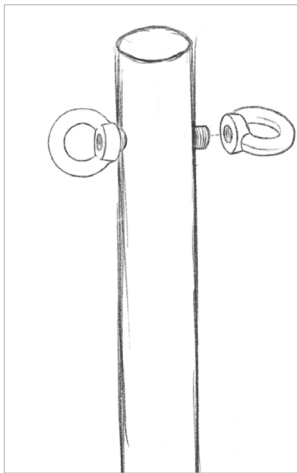

1. Bevestig de oogbout in de opening en draai de oogmoer aan het uiteinde vast.
2. Verbind de zijklem met één oog met behulp van een karabijnhaak.
3. Breng het zeil op spanning door een karabijnhaak met spanband aan de oogbout aan de andere kant van de paal te bevestigen die je naar het verankeringspunt toe trekt.
4. De klemmen links en rechts van de paal worden ook voorzien van een karabijnhaak en worden afzonderlijk naar het verankeringspunt getrokken.

1.2. ZIJ- EN HOEKPALEN: KARABIJNHAAK + DRAADSTANG + OOGMOEREN

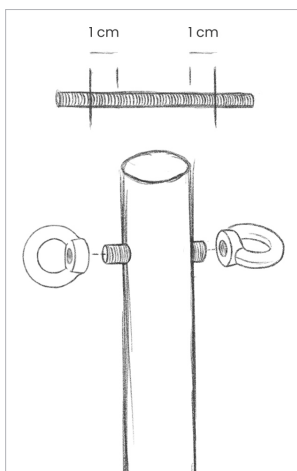

1. Zaag de draadstang op de gewenste lengte. Zorg ervoor dat je aan beide kanten van de paal nog 1 cm draadstang overhoudt.
2. Bevestig de draadstang in de opening en draai de oogmoer aan beide uiteinden vast.
3. Verbind de zijklem met één oogmoer met behulp van een karabijnhaak.
4. Breng het zeil op spanning door een karabijnhaak met spanband aan de oogbout aan de andere kant van de paal te bevestigen die je naar het verankeringspunt toe trekt.
5. De klemmen links en rechts van de paal worden ook voorzien van een karabijnhaak en worden afzonderlijk naar het verankeringspunt getrokken.



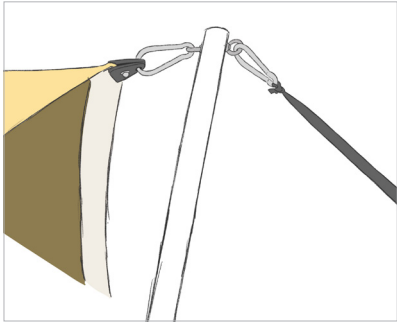

Karabijnhaak aan hoek- of zijpaal

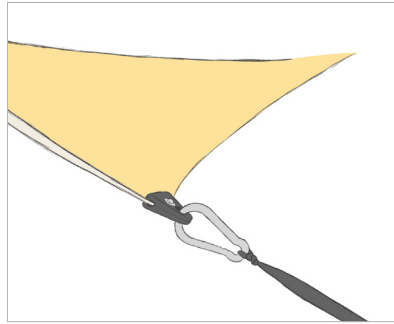

Karabijnhaak aan zijklem zonder paal

1.3. MIDDENPALEN

Breng een rubberen dop aan op zowel de boven- als de onderkant van de middenpalen. De kleine kant van de rubberen dop gaat in de paal.

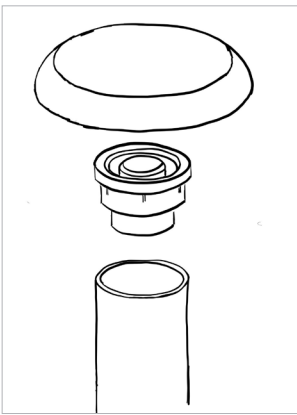

Bovenaan dient de rubberen dop als koppelstuk tussen de paal en de masttop.

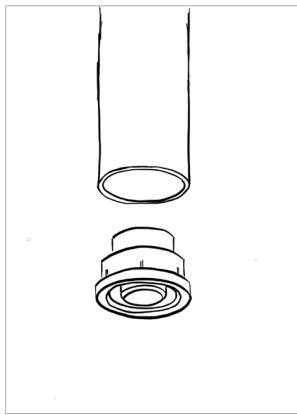

Aan de onderkant dient de rubberen dop als mastvoet en voorkomt dat de paal wegglijdt.

2. DE HOUTEN PALEN VOORBEREIDEN

2.1. ZIJ- EN HOEKPALEN: KARABIJNHAAK + OOGBOUT + OOGMOER

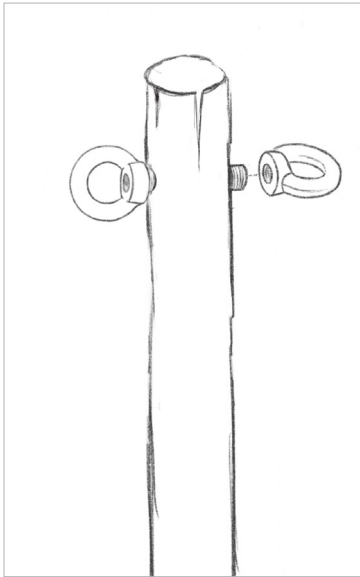

1. Boor een horizontale opening (\varnothing 10 mm) aan de bovenkant van de paal.
 - » Voor de hoekpalen van 240 cm doe je dit 5 tot 10 cm van de bovenkant.
 - » Voor de zijpalen van 300 cm doe je dit op 25 tot 30 cm van de bovenkant.
2. Bevestig de oogbout in de opening en draai de oogmoer aan het uiteinde vast.
3. Verbind de zijklem met één oog met behulp van een karabijnhaak.
4. Breng het zeil op spanning door een karabijnhaak met spanband aan de oogbout aan de andere kant van de paal te bevestigen die je naar het verankeringspunt toe trekt.
5. De klemmen links en rechts van de paal worden ook voorzien van een karabijnhaak en worden afzonderlijk naar het verankeringspunt getrokken.

2.2. ZIJ- EN HOEKPALEN: KARABIJNHAAK + DRAADSTANG + OOGMOEREN

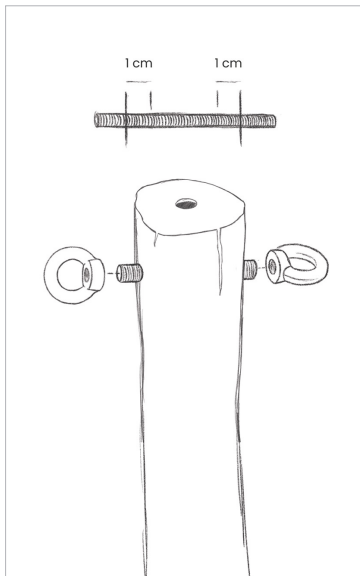

1. Boor een horizontale opening (\varnothing 10 mm) aan de bovenkant van de paal.
 - » Voor de hoekpalen van 240 cm doe je dit 5 tot 10 cm van de bovenkant.
 - » Voor de zijpalen van 300 cm doe je dit op 25 tot 30 cm van de bovenkant.
2. Zaag de draadstang op de gewenste lengte. Zorg ervoor dat je aan beide kanten van de paal nog 1 cm draadstang overhoudt.
3. Bevestig de draadstang in de opening en draai de oogmoer aan beide uiteinden vast.
4. Verbind de zijklem met één oogmoer met behulp van een karabijnhaak.
5. Breng het zeil op spanning door een karabijnhaak met spanband aan de oogbout aan de andere kant van de paal te bevestigen die je naar het verankeringspunt toe trekt.
6. De klemmen links en rechts van de paal worden ook voorzien van een karabijnhaak en worden afzonderlijk naar het verankeringspunt getrokken.



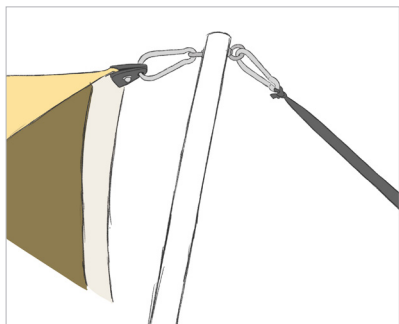

Karabijnhaak aan hoek- of zijpaal

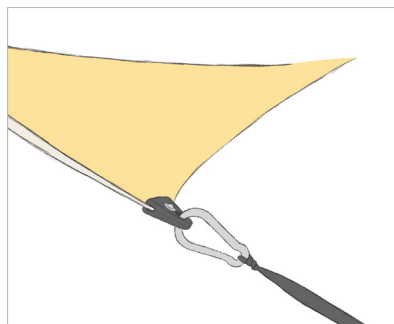

Karabijnhaak aan zijklem zonder paal

2.3. MIDDENPALEN

Schroef de adapter voor houten palen vast aan de bovenkant van de middenpaal met een schroef van ongeveer 10 cm. Schuif daarna de meegeleverde masttoppen over de houtadapter.

Als de palen aan beide uiteinden van een kramplaat voorzien zijn, kun je de adapter bevestigen door door de opening in de plaat te schroeven. Je hoeft de plaat niet te verwijderen.

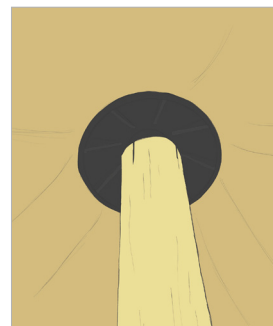
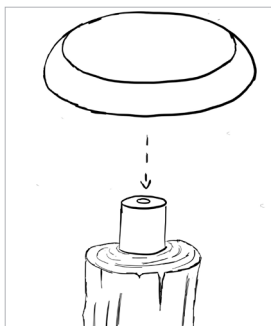
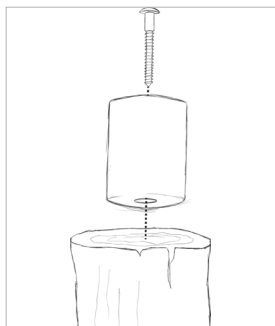

Stappenplan

Het volgende stappenplan laat zien hoe je de tent in het safari-ontwerp in elkaar zet. Haal de tent samen met alle onderdelen uit de meegeleverde doos. Het is een goed idee om de kist te bewaren zodat je de tent nadien gemakkelijk kunt opbergen.

1. TENTZEIL OPENLEGGEN

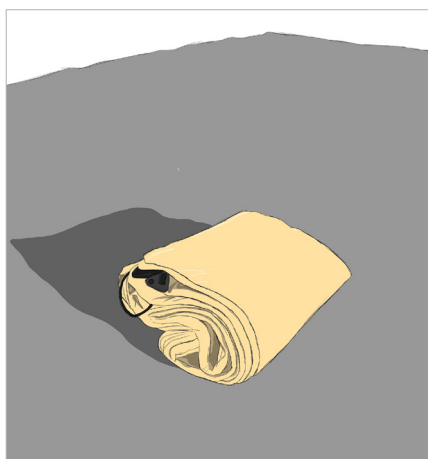

Leg het stretchdoek open op de plaats waar de tent moet worden opgebouwd. Zorg ervoor dat de juiste kant bovenaan ligt.

TIP: Leg de stretchtent op een grondzeil om vlekken aan de binnenkant te voorkomen. Dit grondzeil wordt niet geleverd door Above & Beyond.

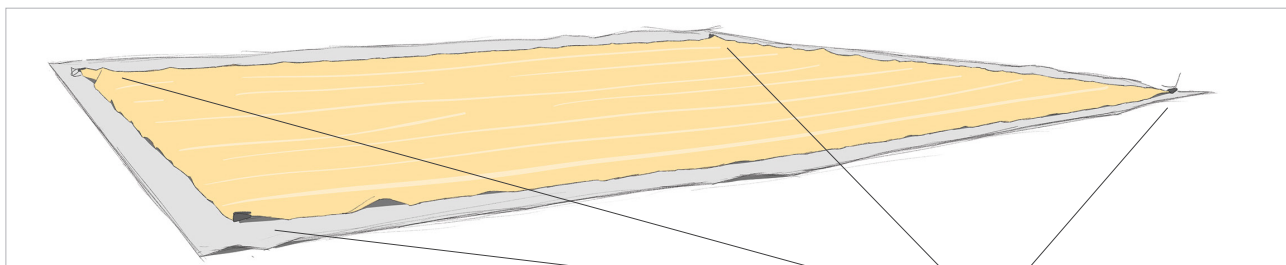

Er zijn al vier hoekklemmen bevestigd aan de hoeken van de stretchtent. Deze mogen niet verwijderd of vervangen worden. Controleer steeds of de hoekklem voldoende aangespannen is.

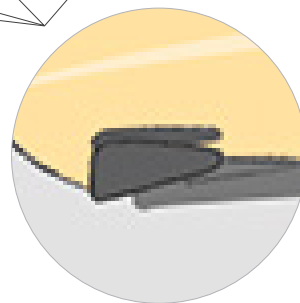

2. MONTAGE EN BEVESTIGING ZIJKLEMMEN

De boord van de stretchtent is rondom verstevigd. Dit is erg belangrijk om schade aan de rand van het zeil te voorkomen.

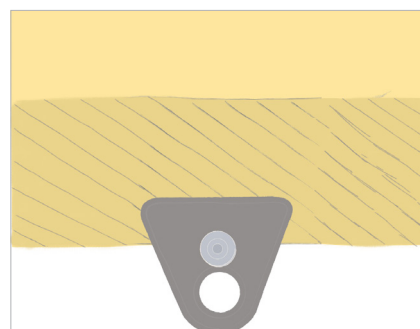

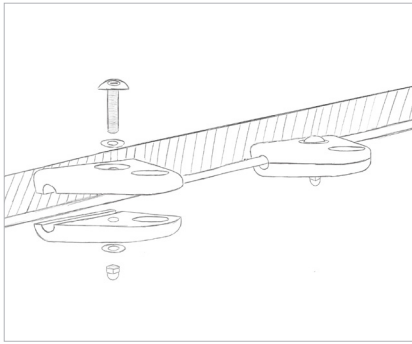

Monteer de zijklemmen met een laagbolkopschroef (35 mm) met dopmoer die in het gripzakje werd bijgeleverd.

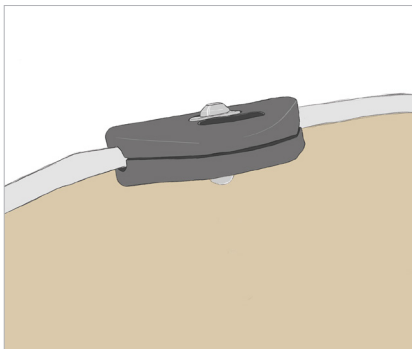

Ga na op het bouwplan waar de zijklemmen moeten komen en bevestig ze op de aangegeven plaatsen. Draai de zijklemmen altijd stevig vast. Hiervoor kun je de inbusleutel gebruiken die in het gripzakje is meegeleverd.

3. SPANRIEMEN BEVESTIGEN

3.1. SPANRIEMEN MET GESP

Bevestig de meegeleverde spanriemen als volgt aan de karabijnhaken.

1. Maak een lus aan het uiteinde van de spanband.
2. Stop de lus door de karabijnhaak.
3. Trek beide uiteinden van de spanriem door de lus. Er zit één spanriem aan elke karabijnhaak.

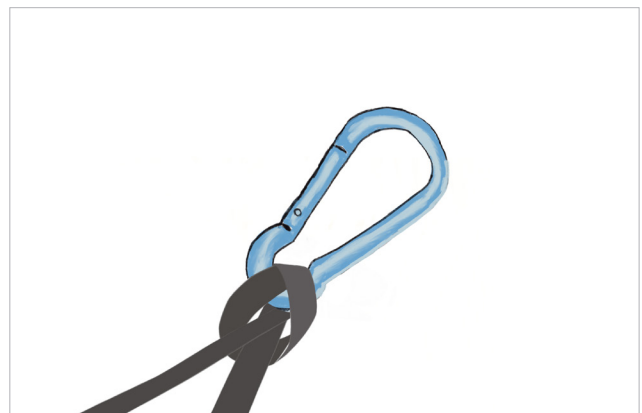
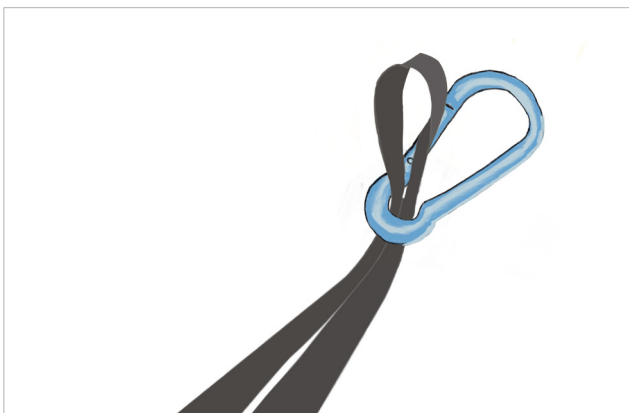

3.2. TOUWEN MET RATCHETS

3.2.1. Zijkanten

Inhoud voorgemaakte set:

- » 3 m lang touw met 3 knopen (2 aan elk uiteinde, 1 in het midden)
- » 5 m lang touw met een knoop aan één uiteinde, ratchet aan het andere uiteinde
- » 4 m lang touw met een knoop aan één uiteinde, ratchet aan het andere uiteinde

1. Haal een karabijnhaak door de knopen aan elk uiteinde van het 3 m lange touw met drie knopen.
2. De zijkleppen zitten telkens in groepjes van drie gemonteerd op het tentzeil. Bevestig het 3 m lange touw met de karabijnhaken aan de twee buitenste van de drie zijkleppen (safari-opstelling).
3. Haal een karabijnhaak door de knoop op het uiteinde van het 4 meter lange touw en bevestig deze karabijnhaak aan de middelste knoop van het 3 meter lange touw dat reeds aan de buitenste zijkleppen vasthangt.
4. Haal een karabijnhaak door de knoop in het stuk touw van 5 meter met één knoop en maak de haak vast aan de oogbout in de zijpaal die op deze plaats komt te staan.
5. Verbind de middelste zijklep met de oogbout aan de andere kant van de zijpaal met behulp van een karabijnhaak.

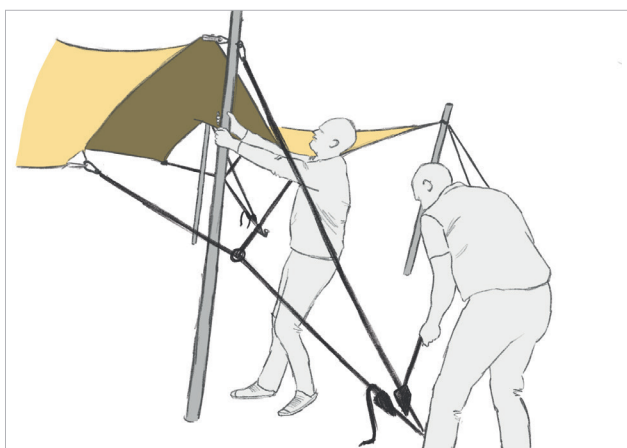
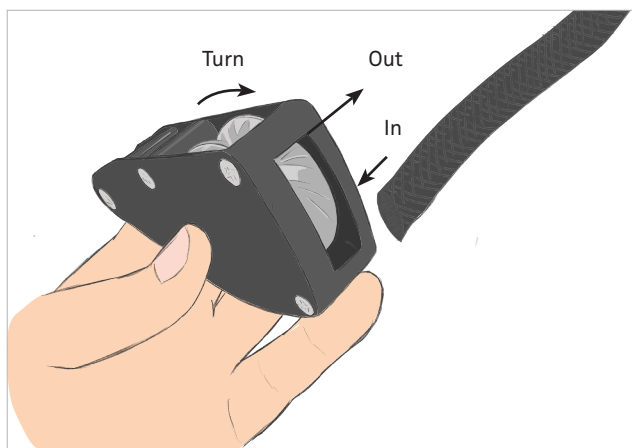

Zo ziet de opbouw van de touwen met ratchets (met de tent onder spanning) eruit.



3.2.2.Hoeken

Inhoud voorgemaakte set:

» 2 x 5 m lang touw met een knoop aan één uiteinde, ratchet aan het andere uiteinde

1. Haal telkens één karabijnhaak door de knoop op het uiteinde van elk 5 meter lang touw en maak beide haken vast aan dezelfde oogbout in de paal die op deze plaats komt te staan.
2. Verbind de hoekklem met de oogbout aan de andere kant van de hoekpaal met behulp van een karabijnhaak.

4. HARINGEN

4.1. SPANRIEMEN MET GESP

De spanriemen worden vastgelegd met haringen in de grond. Er is keuze tussen haringen van verschillende lengte en dikte.

Let er zeker op dat je bij een harde ondergrond de juiste haringen of andere verankeringsmiddelen (oogbouten, haken, betonblokken... - niet inbegrepen) gebruikt.

Neem bij het plaatsen van de haringen de volgende aspecten in acht:

- » Plaats de haring op ongeveer 2 m van het zeil.
- » Sla de haring onder een hoek van 70° in de grond. Sla de haring in de richting van de tent met de haringkop weg van de tent.

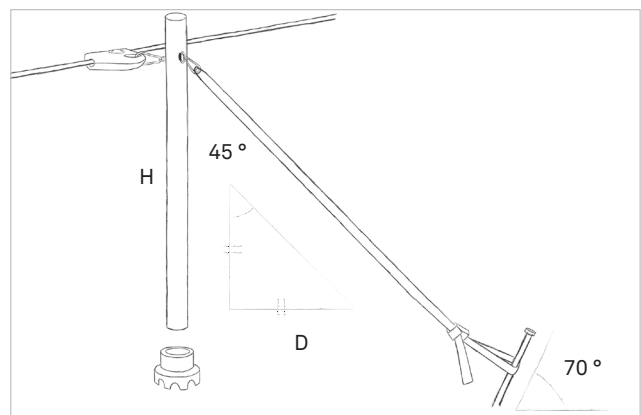
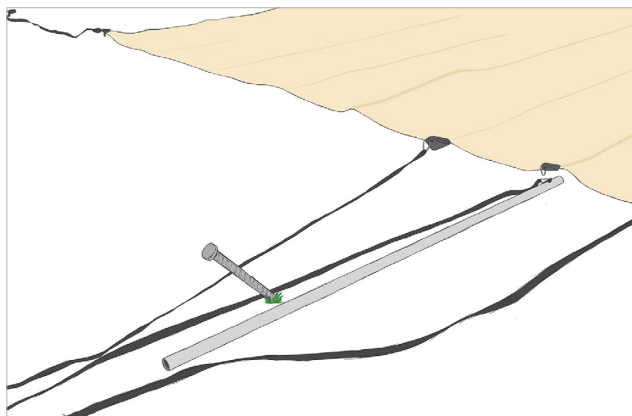

Wanneer de haringen in de grond zitten, knoop je de korte spanriem met klemmetje rond de haring. Stop daarna het lange uiteinde van de spanriem die aan de zijkleem vasthangt door het klemmetje aan de haring.

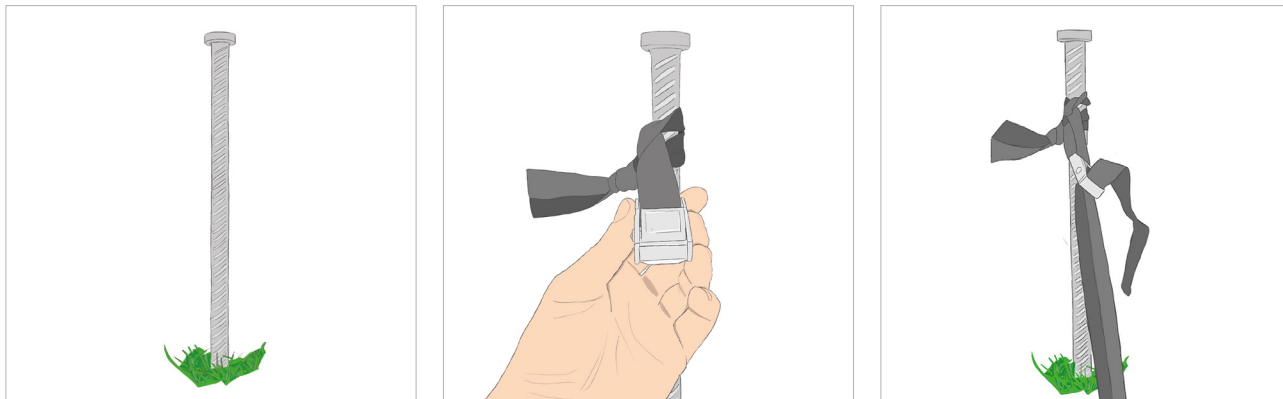

Laat de spanriemen momenteel nog los op de grond liggen en zet ze nog niet op spanning. De spanriemen mogen pas op spanning gezet worden nadat de palen onder de tent werden opgesteld.

4.2. TOUWEN MET RATCHET

De touwen worden vastgelegd met haringen in de grond. Er is keuze tussen haringen van verschillende lengte en dikte.

Let er zeker op dat je bij een harde ondergrond de juiste haringen of andere verankeringsmiddelen (oogbouten, haken, betonblokken... - niet inbegrepen) gebruikt.

Houd rekening met de volgende aspecten bij het plaatsen van de haringen:

- » Plaats de haring op ongeveer 2 m van het tentzeil.
- » Sla de haring onder een hoek van 70° in de grond. Sla de haring in de richting van de tent met de haringkop weg van de tent.

Wanneer de haring in de grond zit, maak je de lus aan de ratchet vast aan de haring.

Laat het touw momenteel nog los op de grond liggen en zet het nog niet op spanning. De touwen mogen pas op spanning gezet worden nadat de palen onder de tent werden opgesteld.

5. HOEK- EN ZIJPALEN RECHTZETTEN

1. Zet de vier hoekpalen één voor één recht. Vertrek hiertoe steeds van binnenuit onder het zeil om de palen makkelijk recht te krijgen en voorzie bij aluminium palen steeds een paalvoet om de paal netjes op zijn plaats te houden.
2. Span de spanriemen van de hoekpalen al wat aan zodat de paal overeind blijft staan, maar zet deze nog niet volledig op spanning.
3. Zet de zijpalen van twee tegenoverliggende zijden recht. Het is aangeraden om eerst de zijden met de windrichting mee op te zetten.
4. Span de spanriemen al wat aan tot het tentzeil boven de grond zweeft, maar zet de tent nog niet helemaal op spanning.



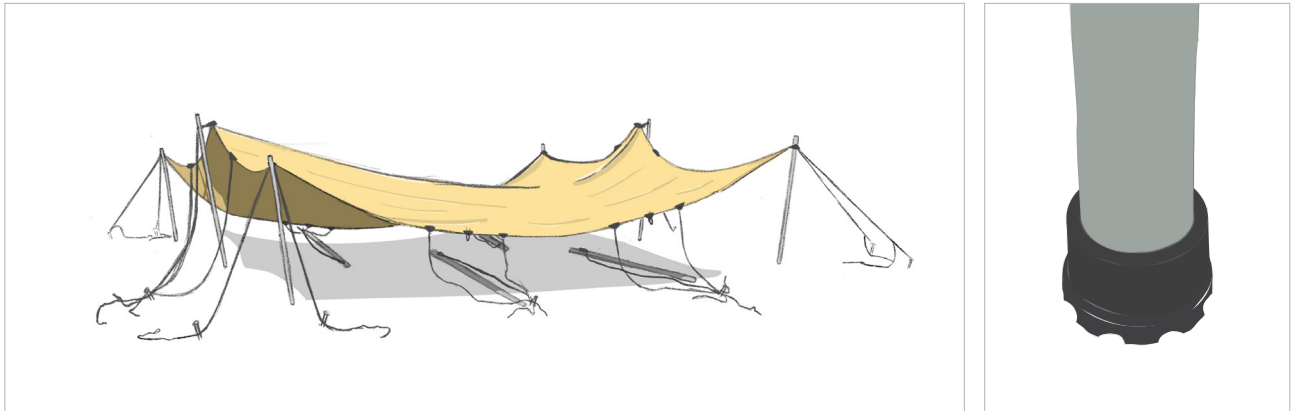

5. Zet nu ook de zijpalen aan de twee andere tegenoverliggende zijden recht.

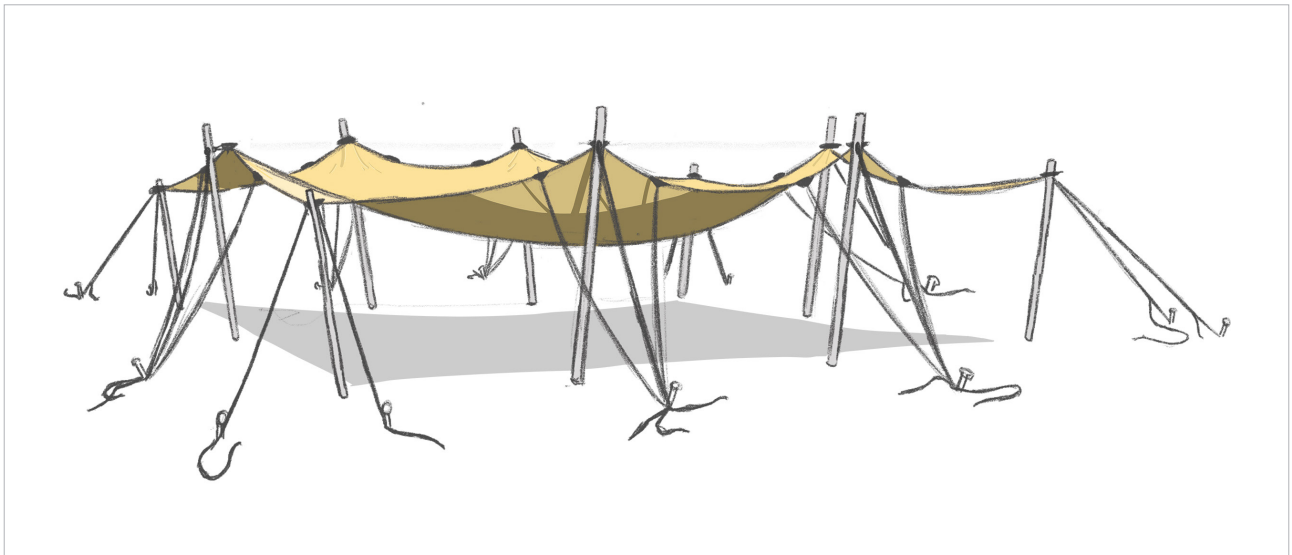

De zij- en hoekpalen staan nooit helemaal loodrecht ten opzichte van de grond, maar hellen altijd een beetje naar de buitenkant.

6. MIDDENPAAL MET MASTTOP RECHTZETTEN

Dankzij het grote oppervlak van de masttop (XL) wordt de druk van het doek beter gespreid en zijn er minder blijvende afdrucken van de masttoppen in het doek na gebruik.

1. Zorg ervoor dat alle gewenste hoek- en zijpalen zijn opgesteld.
2. Breng de middenpaal via de zijkant van de tent omhoog tot die in het midden rechtstaat. Let erop dat je de middenpalen nooit zonder masttoppen gebruikt om scheuren te voorkomen. Je duwt de paal het best in één vlotte beweging met twee personen naar boven waarbij één persoon de richting aangeeft en de andere persoon bijstuurt waar nodig. Indien je moeite hebt om de middenpaal volledig recht te krijgen, los je de spanriemen het best een beetje.

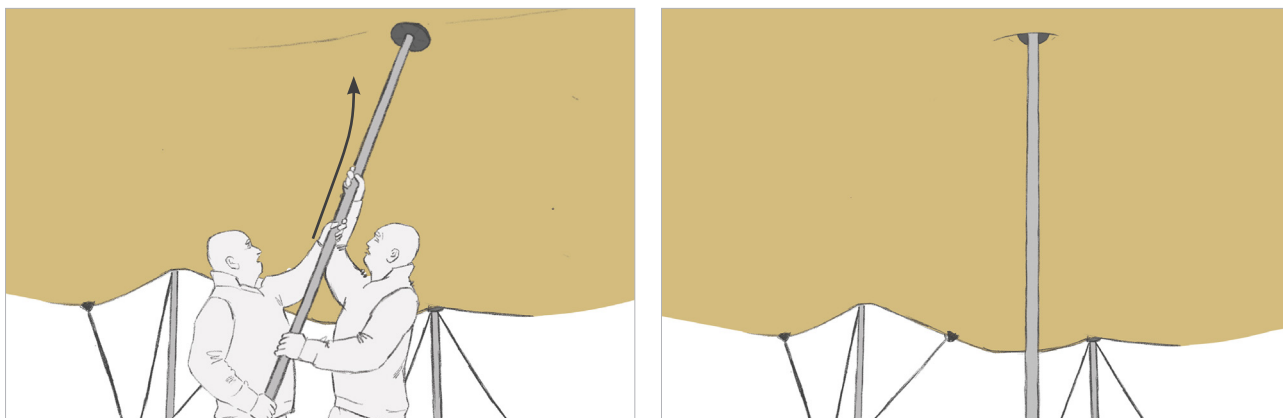

TIP - Bij grote tenten is het niet eenvoudig om de middenpalen direct op de gewenste positie te plaatsen. Je plaatst het best eerst één paal op een willekeurige plaats zodat het zeil omhoog wordt gehouden en minder druk uitoefent om de andere middenpalen op de gewenste plaatsen te positioneren. De eerste paal die je als steun gebruikte zet je dan als laatste op de gewenste positie.

7. ZET DE TENT ONDER SPANNING

Als alle palen opgesteld staan, zet je de juiste spanning op het stretchdoek door de spanriemen aan te trekken.

Je spant de spanriemen het best telkens gelijkmatig aan en zet de spanning gradueel strakker. Je kan bijvoorbeeld verschillende rondes doen tot je de juiste spanning verkrijgt.

Per paal start je best met de spanriem die vertrekt vanaf de paal. Span de spanriem die verbonden is met de paal makkelijk strak met behulp van een tweede persoon die de bovenkant van de paal naar buiten trekt.

Om de spanriem van de zijklemsen vlot op spanning te brengen trekt de ene persoon de paal naar zich toe, terwijl de andere persoon de riem spant.

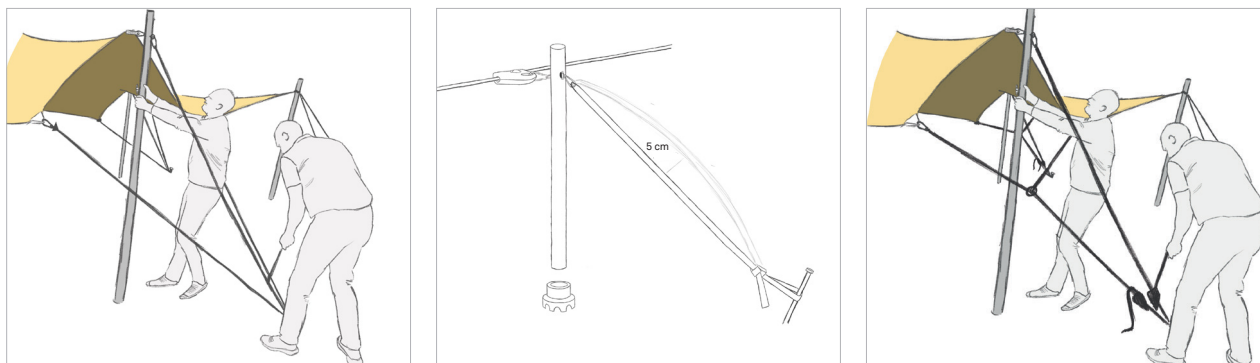

TIP - De spanriem mag een tiental centimeter heen en weer kunnen bewegen voor de perfecte spanning.

TIP - Span de spanbanden niet te strak aan, want dit kan je tent beschadigen. Gebruik hiervoor nooit een ratel.

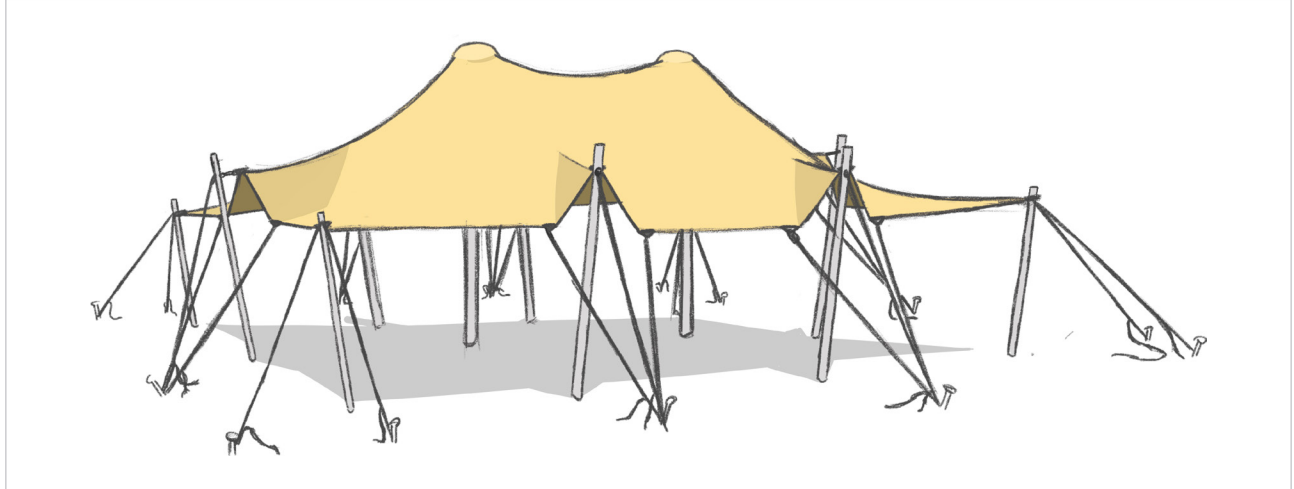

Voer de volgende controles uit zodra de tent ongeveer een halve dag heeft gestaan en voer ze regelmatig uit voor langdurige montages.

- » Zijn de haringen nog steeds goed verankerd?
- » Staan de spanriemen nog onder voldoende spanning?
- » Zijn er geen waterzakken gevormd bovenop de tent?

Afbraak van de tent

Het afbreken van de tent gaat het vlotst als je de volgende punten in acht neemt.

- » Breek de tent af tijdens droog weer en plaats een grondzeil om het zeil te beschermen tegen vuil.
- » Maak de spanriemen los en haal de palen neer. Begin met de middenpalen, eindig met de zij- en hoekpalen.

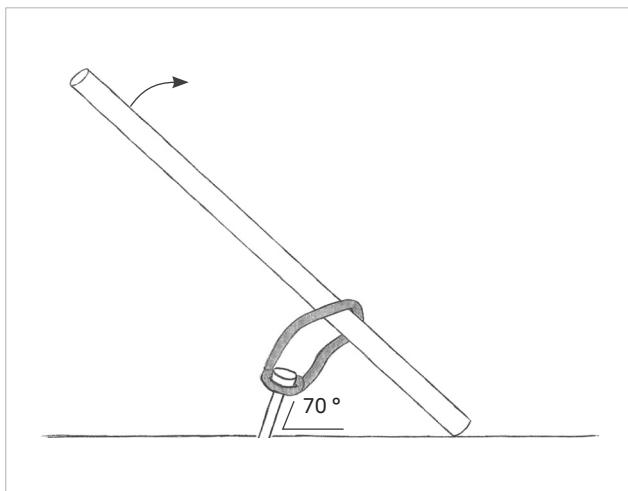

TIP - om de haringen gemakkelijk te verwijderen

- » Neem een paal van ongeveer twee meter en bind een lus rond de paal.
- » Bevestig de lus aan de haring en trek aan de bovenkant van de paal.



TIP - Als je langere haringen gebruikt die moeilijker loskomen, kun je altijd een haringlifter gebruiken.

Opslag en reiniging

- » Gebruik geen agressieve schoonmaakmiddelen om tentzeilen te reinigen. Gebruik hiervoor gewoon een milde zeepoplossing (bijvoorbeeld water en dreft).
- » Vouw de tent niet op en pak de tent niet in wanneer hij vochtig is. Laat het tentzeil eerst volledig drogen en bewaar de tent in een droge opslagplaats.
- » Ga zorgvuldig om met alle onderdelen van de tent. Gebruik bij het afbreken van de tent de paklijst en controleer of de tent compleet is voordat u hem opbergt. Dit voorkomt problemen als u de tent de volgende keer wilt opzetten.
- » Bewaar de tent op een droge plaats en plaats geen scherpe voorwerpen op de tent. Je kan de klemmen en spanriemen aan het zeil laten zitten. Zo kan je de tent de volgende keer sneller opzetten.
- » Als er slijtage optreedt als gevolg van het op- en afbouwen, zoals kleine scheurtjes, kan je altijd de elastische doorzichtige kleefband gebruiken die in het gripzakje wordt meegeleverd.

Garantie & reparaties

Wij verlenen klanten een garantie voor verborgen gebreken in de producten gedurende twee jaar. Na het verstrijken van deze termijnen zijn wij geen vrijwaring voor verborgen gebreken in de producten meer verschuldigd. Gebruiksschade die ontstaat door het niet correct volgen van de gids zal niet aanzien worden als garantie. Voor meer ondersteuning raden wij aan om uw verdeler te contacteren.

Above & Beyond biedt een herstelservice aan alsook herstelkits om kleine herstellingen uit te voeren. In geval van herstellingen kan de meegeleverde doos gebruikt worden om de tent op te sturen naar ons.





Pas d'envie de lire?

Alors regardez notre vidéo d'instructions.
Scannez ici et découvrez comment faire. »



Informations importantes

Lisez attentivement le manuel d'assemblage avant d'utiliser l'appareil et conservez-le dans un endroit sûr afin de pouvoir le consulter ultérieurement si nécessaire. Vous pouvez également télécharger le manuel sur notre site web.

Sécurité et durabilité

- » Les tentes sont destinées à servir d'abri temporaire.
- » La personne qui monte la tente est responsable de son ancrage correct et donc de sa sécurité. Vérifiez régulièrement l'ancrage de la tente au sol afin de garantir la sécurité de la tente, d'éviter qu'elle ne soit endommagée et de protéger les autres utilisateurs.
- » En cas de conditions météorologiques difficiles, surveillez les prévisions météorologiques et prévoyez un ancrage supplémentaire temporaire pour la tente ou démontez-la. En cas de tempête, vous devez démonter la tente afin d'éviter tout dommage permanent.
- » En cas d'utilisation d'un appareil de chauffage approprié, une distance d'au moins 1,2 m par rapport à la toile de tente doit être respectée. Les feux ouverts et les appareils de chauffage à flamme nue ne peuvent en aucun cas être utilisés.
- » En cas de chute de neige, vous devez régulièrement enlever la neige de la toile de tente. Il en va de même en cas de fortes pluies et de chargement de la toile de tente avec d'autres matériaux. Si vous ne parvenez pas à déneiger la toile, vous devez stocker la tente au sec. En cas de chute de neige, vous pouvez également chauffer la tente à 2 degrés afin que la neige fonde et que la toile de tente coule.
- » Vous pouvez utiliser la tente en cas de gel léger. Les toiles de tente doivent cependant être conservées suffisamment longtemps à une température d'au moins 10 °C et doivent être pliées à la même température ou à une température plus élevée. Sinon, les toiles risquent de se fendre aux endroits où elles sont pliées.
- » N'utilisez que les matériaux fournis avec la tente. Assurez-vous que le sol sous-jacent est adapté à l'usage que vous souhaitez faire de la tente.
- » Vérifiez régulièrement la tension de la tente et ajustez-la si nécessaire.
- » Veiller à ce que l'eau s'écoule suffisamment pour éviter les poches d'eau.
- » Votre tente extensible est livrée dans une boîte solide. Réutilisez ce carton pour le transport et le stockage. La réutilisation des emballages existants est un moyen de produire et de polluer moins. Plus vous réutilisez, moins vous avez à vous débarrasser de vos déchets, et mieux c'est pour la planète Terre.

Les vitesses de vent et les références aux conditions météorologiques contenues dans ce manuel sont données à titre indicatif uniquement et ne doivent pas être interprétées comme des garanties ou des assurances quant aux performances du produit dans des conditions météorologiques spécifiques. L'acheteur a l'entière responsabilité d'évaluer si la tente, la structure ou le produit peut être utilisé en toute sécurité en fonction des conditions météorologiques prévues et réelles. Ce faisant, l'acheteur doit procéder à une évaluation minutieuse, en tenant compte de la possibilité de changements météorologiques soudains et d'autres facteurs externes pertinents. Il est essentiel que l'acheteur respecte toutes les recommandations et réglementations en matière de sécurité. Les conditions juridiques complètes applicables à l'utilisation de nos produits, y compris la limitation de notre responsabilité pour les dommages résultant du non-respect de ces directives, figurent dans nos Conditions Générales de Vente, disponibles sur abnd.com.

Above & Beyond BV se réserve le droit d'apporter des modifications et des mises à jour à la conception et aux spécifications de la tente, ainsi qu'au contenu de ce manuel, à tout moment et sans préavis. Ces changements peuvent être effectués pour améliorer la qualité, la performance, la sécurité ou l'expérience de l'utilisateur du produit. Il incombe à l'utilisateur de consulter régulièrement le site web abnd.com ou de contacter le service clientèle pour obtenir les informations les plus récentes sur le produit et les instructions d'utilisation.

Préparation

- » Si vous installez votre tente avec des **poteaux en aluminium**, passez à l'**étape 1**.
- » Si vous utilisez des **poteaux en bois**, passez à l'**étape 2**.

1. PRÉPARATION DES MÂTS EN ALUMINIUM

- » Si vous avez acheté des **mousquetons avec des boulons à oeil et des écrous à oeil**, passez à l'**étape 1.1**.
- » Si vous avez acheté des **mousquetons avec tige filetée et écrous à oeil**, passez à l'**étape 1.2**.

1.1. POTEAUX LATÉRAUX ET D'ANGLE : MOUSQUETON + BOULON À OEIL + ÉCROU À OEIL

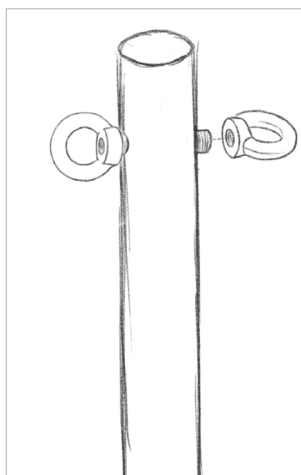

1. Fixez le boulon à oeil dans l'ouverture et serrez l'écrou à oeil à l'extrémité.
2. Reliez la pince de fixation latérale à l'un des boulons à oeil au moyen d'unmousqueton.
3. Tendez la toile en attachant unmousqueton avec une sangle de tension à l'écrou à oeil de l'autre côté du mât et en tirant cette dernière vers le point d'ancrage.
4. Les pinces situées à gauche et à droite du mât sont également munies d'unmousqueton et tirées individuellement vers le point d'ancrage.

1.2. POTEAUX LATÉRAUX ET D'ANGLE : MOUSQUETON + TIGE FILETÉE + ÉCROUS À OEIL

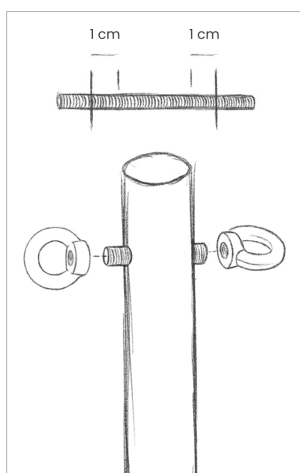

1. Coupez la tige filetée à la longueur souhaitée. Laissez sortir la tige filetée de 1 cm de chaque côté du poteau.
2. Fixez la tige filetée dans l'ouverture et serrez le boulon à oeil aux deux extrémités.
3. Relier la pince de fixation latérale à un boulon à oeil à l'aide d'unmousqueton.
4. Tendez la toile en attachant unmousqueton avec une sangle de tension à l'écrou à oeil de l'autre côté du poteau et en tirant cette dernière vers le point d'ancrage.
5. Les pinces situées à gauche et à droite du poteau sont également munies d'unmousqueton et tirées individuellement jusqu'au point d'ancrage.



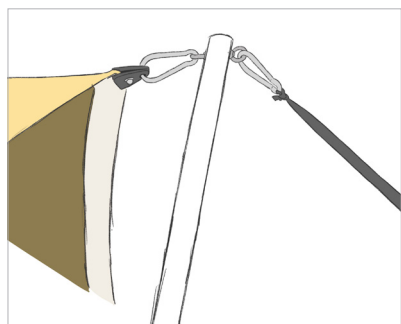

Mousqueton sur poteau angulaire ou latéral

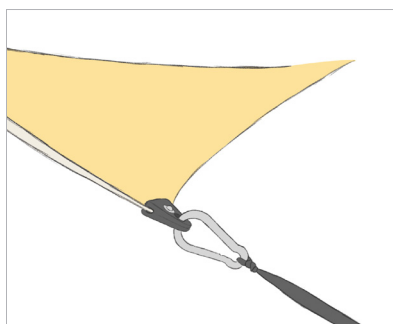

Mousqueton sur la pince de fixation latérale sans poteau

1.3. MÂTS CENTRALS

Installez une pièce de connexion en caoutchouc en haut et en bas des mâts centraux. Le petit côté de la pièce entre dans le mât.

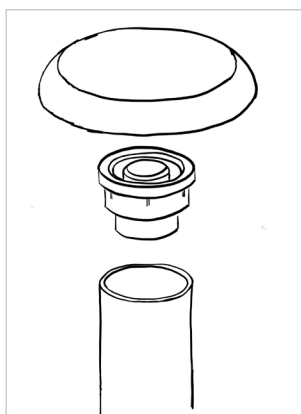

Au sommet, la pièce en caoutchouc sert de pièce d'accouplement entre le mât et le sommet de mât.

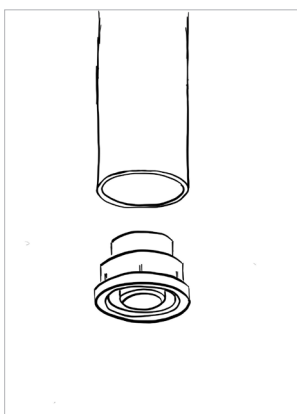

En bas, la pièce en caoutchouc sert de base au mât et l'empêche de glisser.

2. PRÉPARATION DES POTEAUX EN BOIS

2.1. POTEAUX LATÉRAUX + D'ANGLE : MOUSQUETON + BOULON À OEIL + ÉCROUS À OEIL

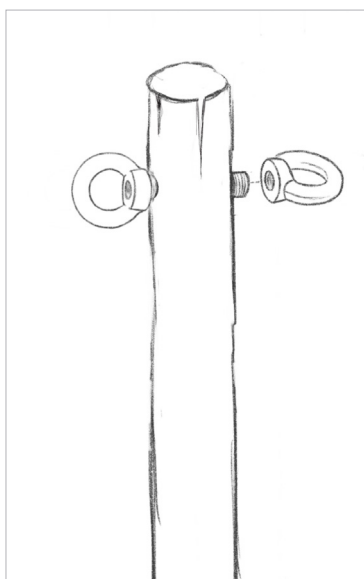

1. Percez un trou horizontal (\varnothing 10 mm) au sommet du poteau.
 - » Pour les poteaux d'angle de 240 cm, faites-le à 5 ou 10 cm du sommet.
 - » Pour les poteaux latéraux de 300 cm, faites-le à 25 ou 30 cm du sommet.
2. Fixez le boulon à oeil dans le trou et serrez l'écrou à oeil à l'extrémité.
3. Relier la pince de fixation latérale à un boulon à oeil à l'aide d'un mousqueton.
4. Tendez la toile en attachant un mousqueton avec une sangle de tension à l'écrou à oeil de l'autre côté du mât et en tirant cette dernière vers le point d'ancrage.
5. Les pinces situées à gauche et à droite du mât sont également munies d'un mousqueton et tirées individuellement jusqu'au point d'ancrage.

2.2. POTEAUX LATÉRAUX ET D'ANGLE : MOUSQUETON + TIGE FILETÉE + ÉCROUS À OEIL

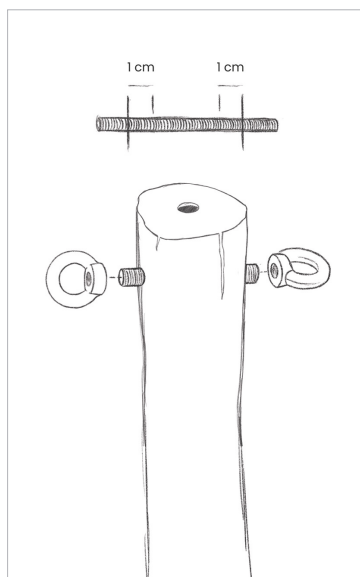

1. Percez un trou horizontale (\varnothing 10 mm) au sommet du poteau.
 - » Pour les poteaux d'angle de 240 cm, faites-le à 5 ou 10 cm du sommet.
 - » Pour les poteaux latéraux de 300 cm, faites-le à 25 ou 30 cm du sommet.
2. Coupez la tige filetée à la longueur souhaitée. Laissez sortir la tige filetée de 1 cm de chaque côté du poteau.
3. Fixez la tige filetée dans le trou et serrez le boulon à oeil aux deux extrémités.
4. Relier la pince de fixation latérale à un boulon à oeil à l'aide d'un mousqueton.
5. Tendez la toile en attachant un mousqueton avec une sangle de tension à l'écrou à oeil de l'autre côté du mât et en tirant cette dernière vers le point d'ancrage.
6. Les pinces situées à gauche et à droite du mât sont également munies d'un mousqueton et tirées individuellement jusqu'au point d'ancrage.



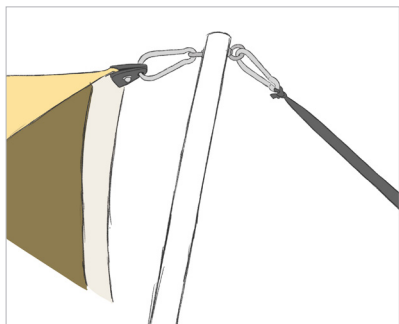

Mousqueton sur le poteau d'angle ou latéral

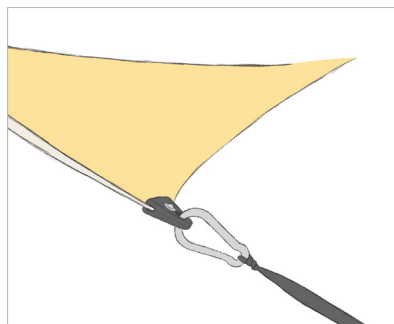

Mousqueton sur la pince de fixation latérale sans poteau

2.3 SOMMET DE MÂT AVEC L'ADAPTATEUR DE BOIS

Vissez l'adaptateur pour poteaux en bois au sommet des mâts centraux avec une vis d'environ 10 cm. Glissez ensuite les sommets de mât fournis (XL) sur l'adaptateur en bois.

S'il y a des plaques installées sur les extrémités des poteaux, vous pouvez visser l'adaptateur pour poteaux en bois à travers des trous dans la plaque. Vous ne devez pas enlever la plaque.

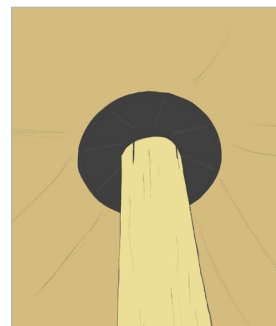
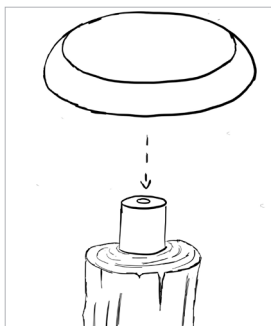
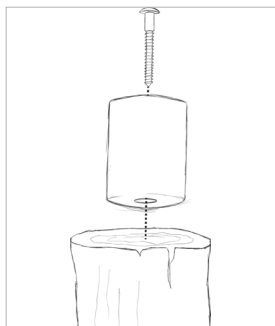

Plan par étapes

Le plan par étapes suivant décrit la manière de monter la tente dans la configuration Safari, qui vous a été présentée ci-dessus. Sortez la tente de la caisse fournie avec tous les composants. Il est conseillé de conserver la caisse pour un stockage aisé.

1. DÉPLOYER LA TOILE DE TENTE

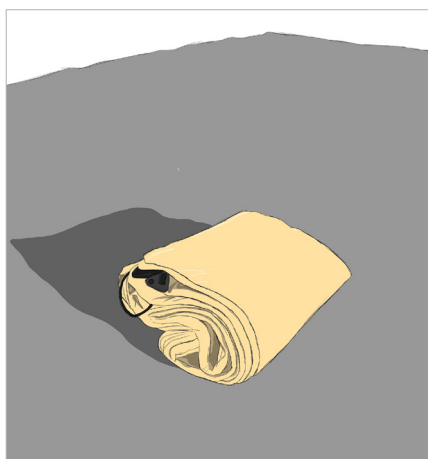

Déployez la toile stretch à l'endroit où la tente doit être montée. Assurez-vous que la face adéquate est au-dessus.

CONSEIL : Posez la toile stretch sur une bâche de sol pour éviter les taches à l'intérieur. Cette bâche n'est pas fournie par Above & Beyond.

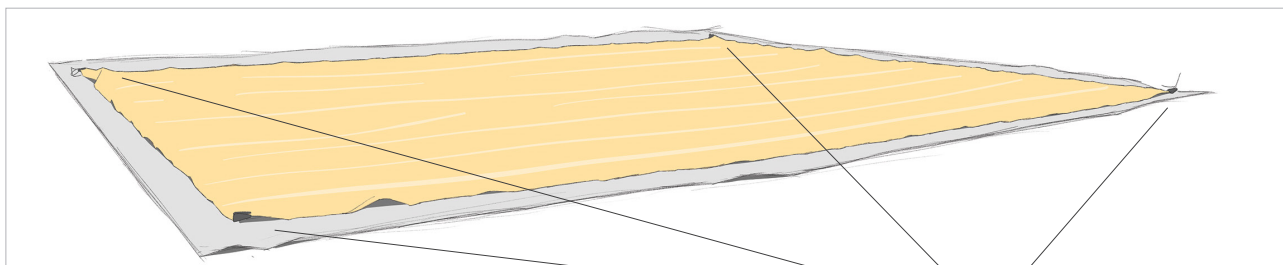

Quatre pinces d'angle sont déjà fixées aux coins de la tente. Celles-ci ne doivent pas être enlevées ni déplacées. Vérifiez régulièrement que les pinces d'angle sont suffisamment tendues.

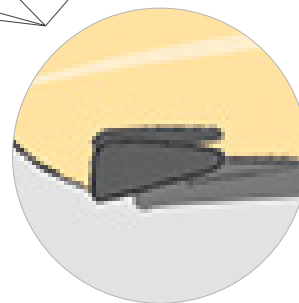

2. ASSEMBLER ET FIXER LES PINCES LATÉRALES

Le bord de la tente stretch est renforcé sur tout le pourtour. C'est très important pour éviter d'endommager le bord de la toile.

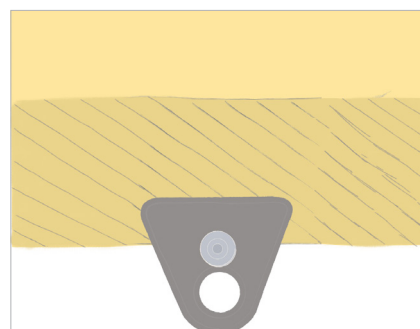

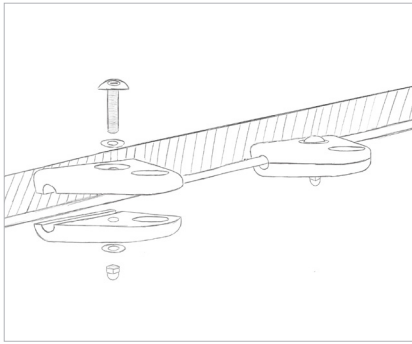

Fixez les pinces latérales à l'aide d'une vis à tête cylindrique bombée plate (35 mm) et d'un écrou borgne, fournis dans le sachet zip.

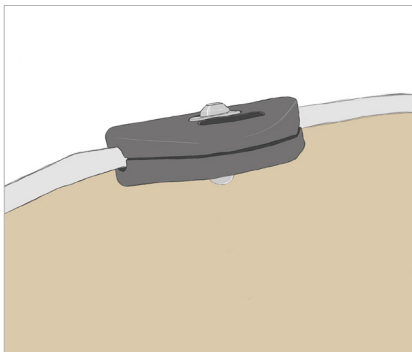

Consultez maintenant le plan de montage et fixez les pinces latérales aux endroits indiqués. Serrez toujours fermement les pinces latérales. Pour ce faire, vous pouvez utiliser la clé hexagonale fournie dans le sachet zip.

3. FIXER LES TENDEURS OU CORDES

3.1. BRETELLES AVEC BOUCLE

Attachez les sangles de tension fournies aux mousquetons comme suit.

1. Faites une boucle à l'extrémité de la sangle de tension.
2. Passez la boucle dans le mousqueton.
3. Tirez les deux extrémités de la sangle à travers la boucle. Il y a une sangle de tension sur chaque mousqueton.

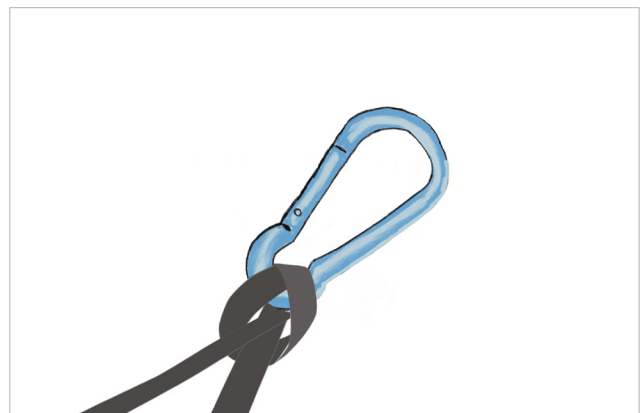
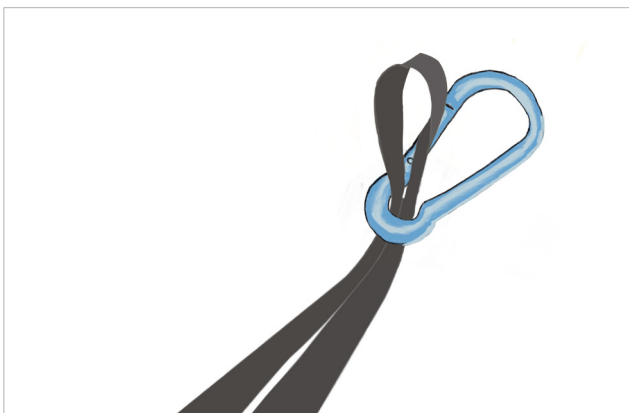

3.2. CORDES AVEC CLIQUETS

3.2.1. Côtés

Contenu de l'ensemble préfabriqué:

- » Corde de 3 m avec 3 noeuds (2 aux extrémités, 1 au milieu)
- » Corde de 5 m avec un noeud à l'extrémité, ratchet à l'autre extrémité
- » Corde de 4 m avec un noeud à l'extrémité, ratchet à l'autre extrémité

1. Attachez un mousqueton aux nœuds aux extrémités de la corde de 3 mètres avec les trois nœuds.
2. Les pinces latérales sur le bord de la toile sont toujours par groupes de trois. Accrochez les deux mousquetons avec la corde de 3 m de long aux deux pinces latérales extérieures (configuration safari).
3. Passez un mousqueton dans le noeud à l'extrémité de la corde de 4 m de long et accrochez le mousqueton au noeud au milieu de la corde de 3 m de long qui était déjà attachée aux deux pinces latérales extérieures.
4. Attachez un mousqueton au nœud à l'extrémité de l'autre corde de 5 mètres et raccrochez le crochet au boulon à oeil dans le poteau latéral qui vient dans cette position.
5. Connectez la fixation latérale du milieu avec l'autre boulon à oeil dans le poteau latéral avec un mousqueton.

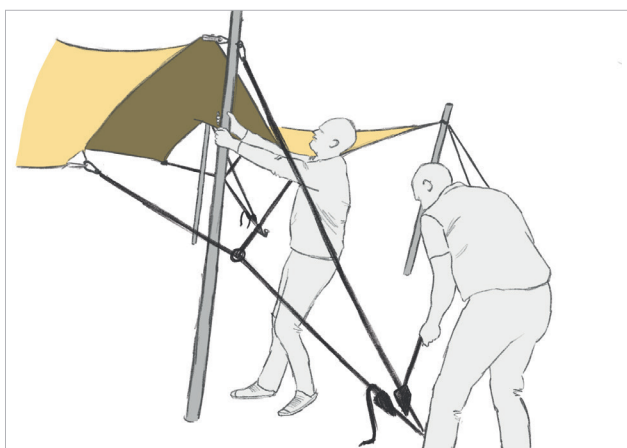
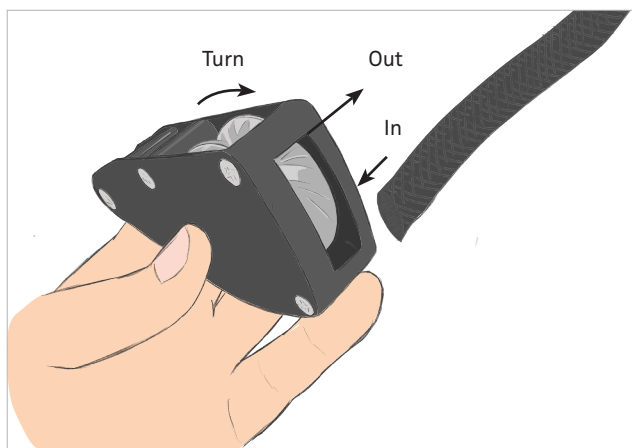

Voici à quoi ressemble le montage des ratchets (avec la tente sous tension).



3.2.2. Coins

Contenu de l'ensemble préfabriqué:

» Corde de 2 x 5 m avec un noeud à l'extrémité ratchet à l'autre extrémité

1. Attachez un mousqueton à l'extrémité des 2 cordes de 5 mètres et fixez les 2 mousquetons au même boulon à œil dans le poteau qui sera positionné dans cette position.
2. Connectez la fixation d'angle à l'autre boulon à œil dans le poteau d'angle à l'aide d'un mousqueton.

4. ENFONCER LES PIQUETS

4.1. SANGLES ET BOUCLES

Les sangles de tension sont fixées au moyen du piquet dans le sol. Vous pouvez choisir entre des piquets de différentes longueurs et épaisseurs.

Si votre sol est dur, assurez-vous d'utiliser les piquets appropriés ou d'autres dispositifs d'ancrage (boulons à œil, crochets, blocs de béton... - non inclus).

Tenez compte des aspects suivants lorsque vous placez les piquets:

1. Positionnez le piquet à une distance d'environ 2 m de la toile.
2. Enfoncez le piquet dans le sol suivant un angle de 70°. Enfoncez le piquet en direction de la tente, avec la tête du piquet s'écartant de la tente.

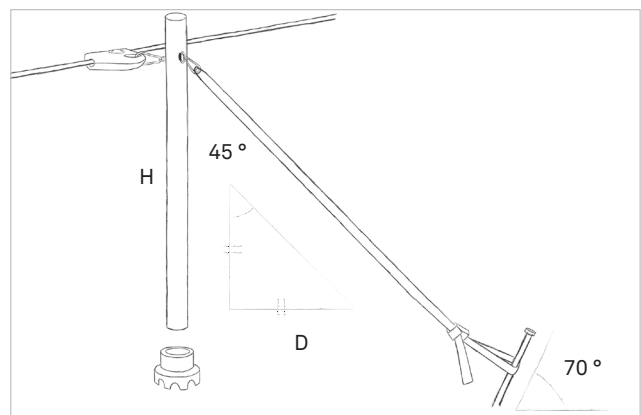
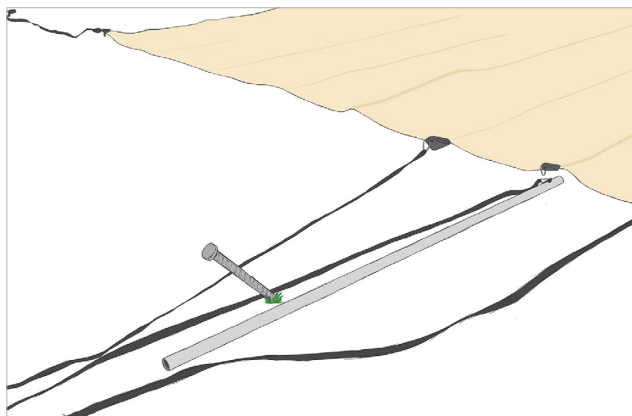

Lorsque les piquets sont enfoncés dans le sol, attachez la courte sangle de tension avec une fermeture rapide autour du piquet. Ensuite, faites passer la longue extrémité de la sangle de tension fixée à l'attache latérale à travers la fermeture rapide côté piquet.

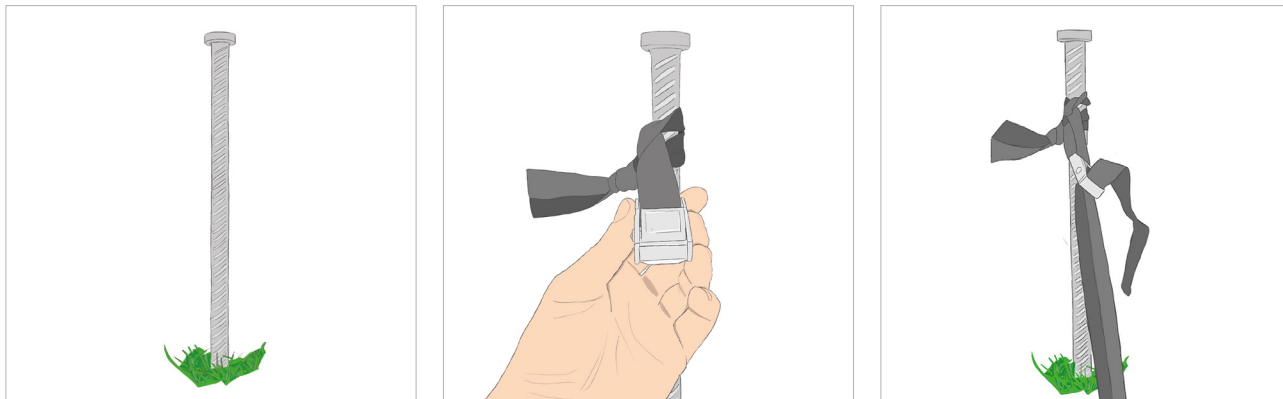

Pour l'instant, laissez les sangles de tension libres sur le sol et ne les tendez pas encore. Les sangles ne doivent être tendues qu'après avoir installé les mâts sous la tente.

4.2. CORDES ET CLIQUETS

Les cordes sont fixées au moyen du piquet dans le sol. Vous pouvez choisir entre des piquets de différentes longueurs et épaisseurs.

Si votre sol est dur, assurez-vous d'utiliser les piquets appropriés ou d'autres dispositifs d'ancrage (boulons à œil, crochets, blocs de béton... - non inclus).

Tenez compte des aspects suivants lorsque vous placez les piquets:

1. Positionnez le piquet à une distance d'environ 2 m de la toile.
2. Enfoncez le piquet dans le sol suivant un angle de 70°. Enfoncez le piquet en direction de la tente, avec la tête du piquet s'écartant de la tente.

Laissez la corde reposer sur le sol pendant un moment et n'augmentez pas encore la tension. La corde ne peut être mise sous tension qu'une fois que les mâts ont été montés sous la tente.

5. MONTER LES POTEAUX D'ANGLE ET LES POTEAUX LATÉRAUX

1. Redressez les quatre poteaux angulaires un par un. Pour ce faire, partez toujours de l'intérieur de la toile pour faciliter le redressement des poteaux et, dans le cas des poteaux en aluminium, prévoyez toujours un pied de poteau pour maintenir le poteau bien en place.
2. Tendez déjà légèrement les sangles de tension des poteaux angulaires afin que le poteau reste droit, mais ne les tendez pas encore complètement.
3. Redressez les poteaux latéraux de deux côtés opposés. Il est conseillé de redresser d'abord les côtés faisant face au vent.
4. Tendez déjà légèrement les sangles de tension jusqu'à ce que la toile s'élève au-dessus du sol, mais ne tendez pas encore complètement la toile.



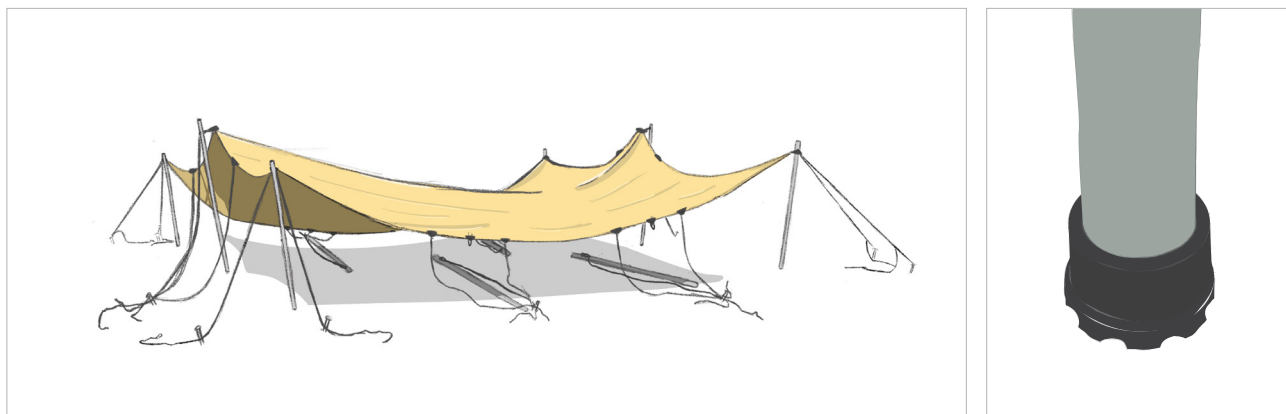

5. À présent, redressez également les poteaux latéraux sur les deux autres côtés opposés.

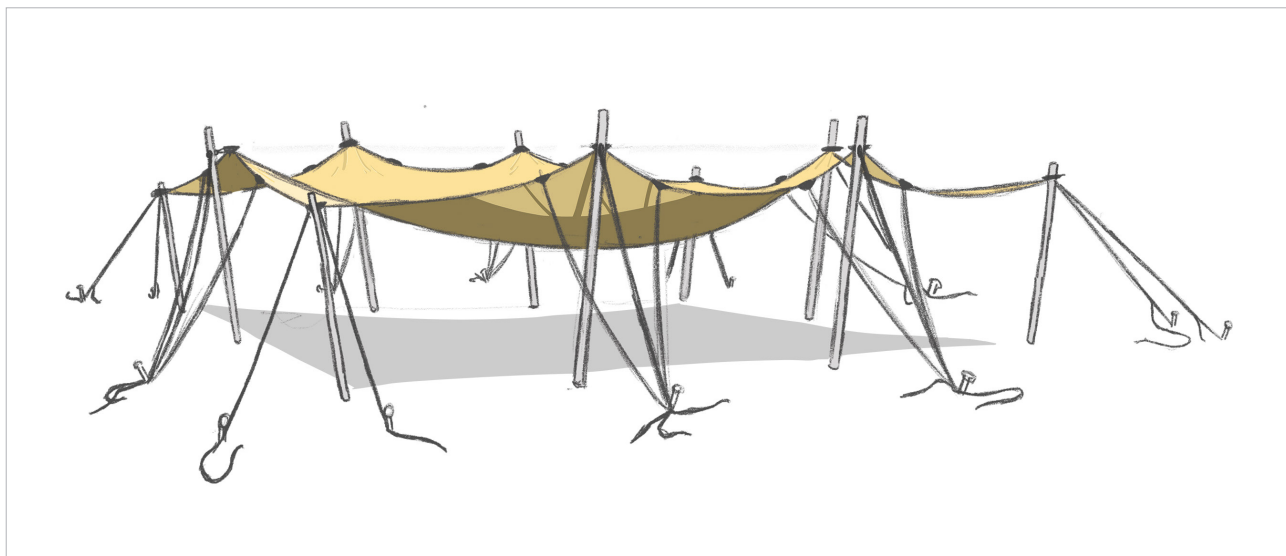

Les poteaux latéraux et d'angle ne sont jamais totalement perpendiculaires au sol, mais toujours légèrement inclinés vers l'extérieur.

6. MONTER LES POTEUX CENTRAUX AVEC SOMMET DE MÂT

Grâce à la grande surface du sommet de mât (XL), la pression est mieux répartie sur la toile de sorte que le sommet de mât y laisse une empreinte permanente moins marquée après utilisation.

1. Veillez à ce que tous les poteaux d'angle et les poteaux latéraux souhaités soient installés.
2. Relevez le poteau central par le côté de la tente jusqu'à ce qu'il soit droit au milieu. Assurez-vous de ne jamais utiliser le poteau central sans sommet de mât, pour éviter les déchirures. Il est préférable de pousser le poteau vers le haut avec deux personnes en un mouvement régulier, une personne indiquant la direction et l'autre corrigeant si nécessaire. Si vous éprouvez des difficultés à redresser complètement le poteau central, détendez légèrement les sangles de tension.

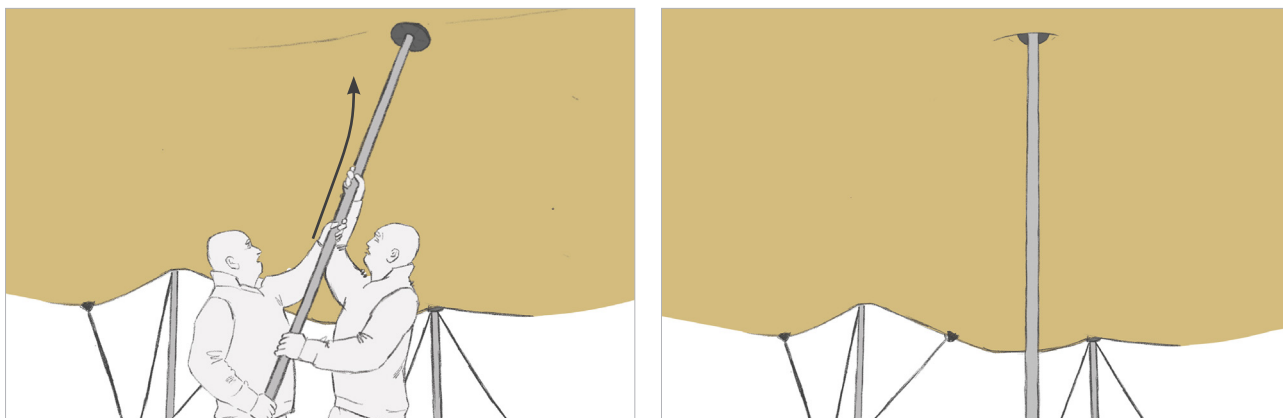

CONSEIL - Pour les tentes grandes il n'est pas simple de placer les poteaux centraux directement dans la position souhaitée. Il est conseillé de placer d'abord un poteau au hasard afin que la toile soit maintenue en hauteur et exerce moins de pression pour positionner les autres poteaux centraux aux positions souhaitées. Le premier poteau que vous avez utilisé comme support est le dernier à être placé dans la position souhaitée.

7. METTRE LA TENTE SOUS TENSION

Une fois que tous les poteaux sont en place, exercez la tension adéquate sur la toile stretch en tendant les sangles.

Il est préférable de tendre chacune des sangles uniformément et d'augmenter progressivement la tension. Vous pouvez, par exemple, faire plusieurs tours jusqu'à ce que vous obteniez la tension adéquate.

Pour chaque poteau, il est préférable de commencer par la sangle de tension qui part du poteau. Vous tendrez facilement la sangle de tension reliée au poteau en vous faisant aider par une deuxième personne qui tirera sur le haut du poteau vers l'extérieur.

Pour tendre correctement la sangle de la pince latérale, une personne tire la sangle vers elle, tandis que l'autre personne la tend.

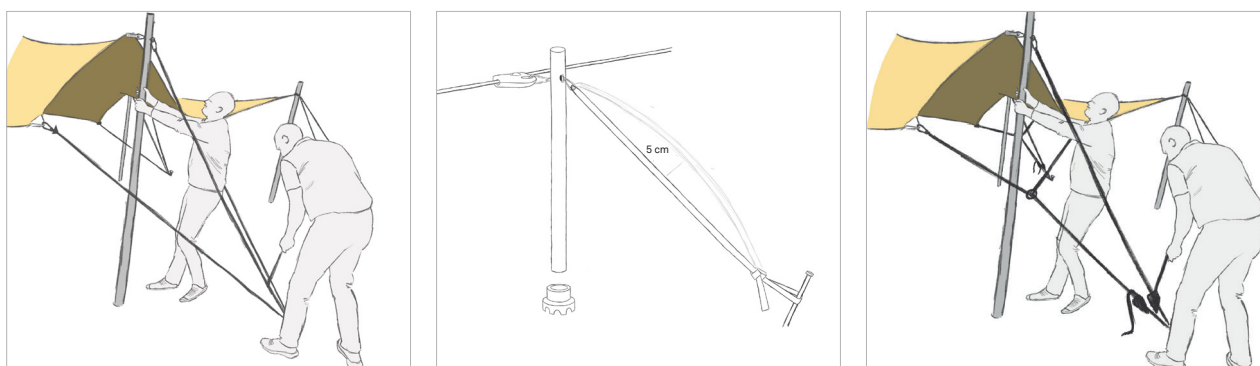

CONSEIL - La sangle de tension peut bouger d'avant en arrière d'environ 10 cm pour obtenir une tension parfaite.

CONSEIL - Ne tendez pas trop la sangle, car cela pourrait endommager votre tente. N'utilisez jamais de cliquet pour cela.

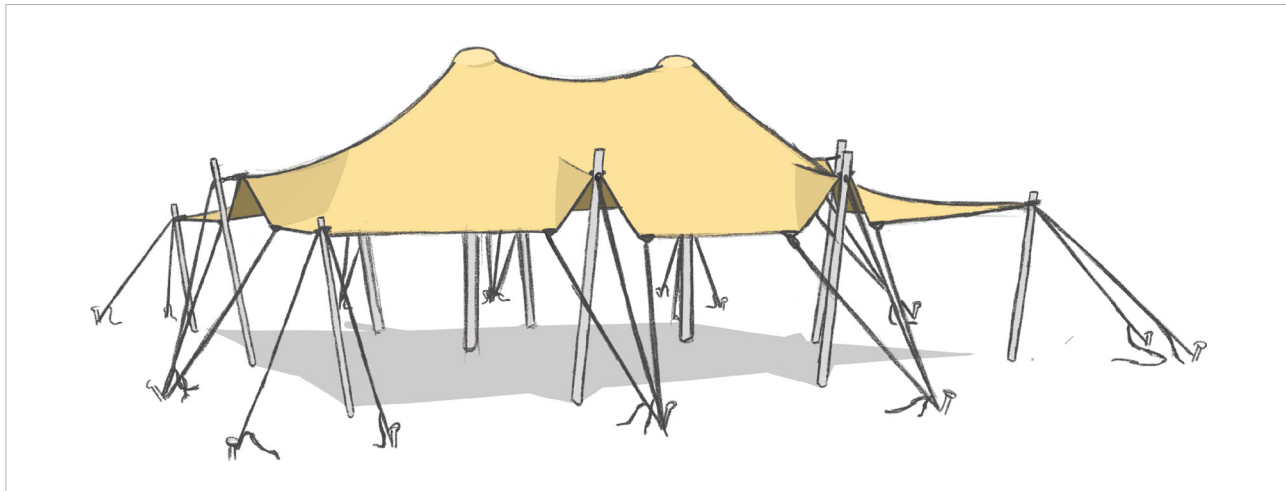

Effectuez les contrôles suivants une fois que la tente est restée pendant une demi-journée environ et effectuez-les régulièrement pour les montages de longue durée.

- » Les piquets sont-elles toujours bien ancrées ?
- » Les sangles de tension sont-elles encore suffisamment tendues ?
- » Des poches d'eau se sont-elles formées sur le toit de la tente ?

Démontage de la tente

Le démontage de la tente se fait en douceur si l'on respecte les points suivants.

- » Démontez la tente par temps sec et posez une bâche de sol pour protéger la toile de la saleté.
- » Détachez les sangles de tension et démontez les poteaux. Commencez par les poteaux centraux et terminez par les poteaux latéraux et d'angle.

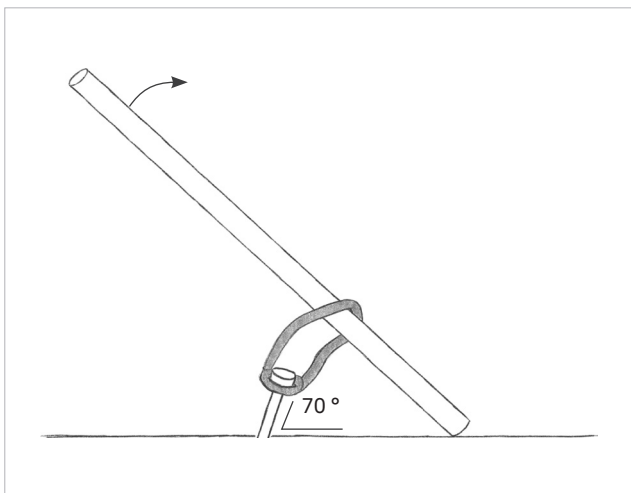

CONSEIL - Pour retirer les piquets plus facilement

- » Prenez un poteau d'environ deux mètres et faites une boucle autour du poteau.
- » Attachez la boucle au piquet et tirez sur le haut du poteau.

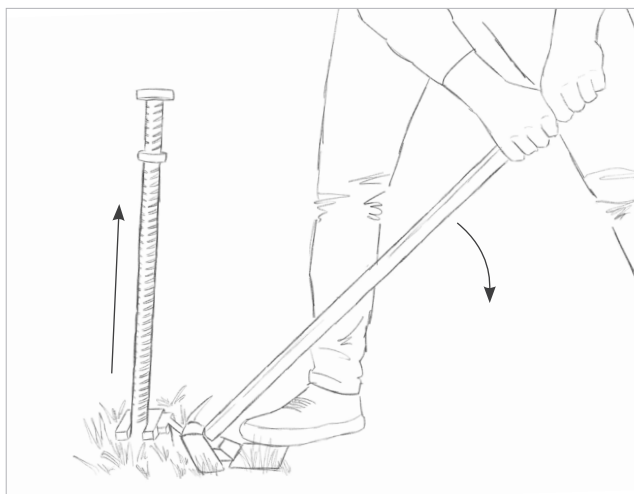

CONSEIL - Si vous utilisez des piquets plus longs qui sont difficiles à retirer du sol, vous pouvez toujours utiliser un arrache-piquet.

Stockage et nettoyage

- » N'utilisez pas de détergents agressifs pour nettoyer la toile de tente. Utilisez simplement une solution de savon doux (par ex. de l'eau et du Dreft).
- » Ne repliez pas la tente et ne l'emballez pas si elle est humide. Laissez la toile sécher complètement et rangez la tente dans un endroit sec.
- » Manipulez tous les composants de la tente avec soin. Lors du démontage de la tente, utilisez à nouveau la liste de colisage et vérifiez qu'elle est complète avant de la ranger. Vous éviterez ainsi des problèmes lors du prochain montage de la tente.
- » Stockez la tente dans un endroit sec et ne posez pas d'objets lourds dessus. Vous pouvez laisser les pinces et les sangles de tension sur la toile. Cela vous permettra de monter la tente plus rapidement la prochaine fois.
- » Si les montages et démontages fréquents entraînent des dommages tels que de petites déchirures, vous pouvez toujours utiliser le patch adhésif que nous fournissons dans le sachet zip.

Garantie et réparations

Nous vous accordons une garantie pour les vices cachés des produits pendant une période de deux ans. Après l'expiration de ce délai, nous ne devons plus aucune indemnité pour les vices cachés des produits. Les dommages causés par l'utilisateur en raison du non-respect du manuel ne seront pas couverts par la garantie. Pour toute assistance supplémentaire, nous vous recommandons de contacter votre distributeur.

Above & Beyond propose un service de réparation de ses tentes stretch ainsi que des kits de réparation pour effectuer de petites réparations. En cas de réparation, la caisse fournie peut être utilisée pour nous envoyer la tente.





Keine Lust zum Lesen?

Schauen Sie sich dann stattdessen unser
Anleitungsvideo an.

Scannen Sie hier und sehen Sie,
wie man das macht. »



Wichtige Informationen

Lesen Sie die Montageanleitung vor dem Gebrauch gründlich durch und bewahren Sie sie an einem sicheren Ort auf, damit Sie sie später bei Bedarf wieder einsehen können. Sie können die Anleitung auch von unserer Website herunterladen.

Sicherheit und Haltbarkeit

- » Zelte sind als vorübergehende Unterkünfte gedacht.
- » Derjenige, der das Zelt aufbaut, ist für die korrekte Verankerung und damit für die Sicherheit des Zeltens verantwortlich. Überprüfen Sie die Verankerung des Zeltens im Boden regelmäßig, um die Sicherheit des Zeltens zu gewährleisten, Schäden am Zelt zu vermeiden und andere Benutzer zu schützen.
- » Beobachten Sie bei Unwetter die Wettervorhersagen und sorgen Sie für eine vorübergehende zusätzliche Verankerung des Zeltens oder bauen Sie es ab. Bei stürmischem Wetter müssen Sie das Zelt abbauen, um bleibende Schäden zu vermeiden.
- » Bei Verwendung eines geeigneten Heizgerätes muss ein Abstand von mindestens 1,2 m zur Zeltplane eingehalten werden. Offene Feuer und Heizgeräte mit offener Flamme dürfen unter keinen Umständen verwendet werden.
- » Bei Schneefall müssen Sie die Zeltplane regelmäßig vom Schnee befreien. Dies gilt auch bei starkem Regen und bei Beladung der Zeltplane mit anderen Materialien. Wenn Sie die Zeltplane nicht von Schneeanhäufungen befreien können, müssen Sie das Zelt trocken lagern. Bei Schneefall können Sie das Zelt auch auf 2 Grad aufheizen, damit der Schnee schmilzt und die Zeltplane fließt.
- » Sie können das Zelt bei leichtem Frost verwenden. Die Zeltplanen müssen jedoch ausreichend lange bei einer Temperatur von mindestens 10 °C gelagert und bei derselben oder einer höheren Temperatur gefaltet werden. Andernfalls könnten die Zeltplanen an den Stellen, an denen sie gefaltet werden, reißen.
- » Verwenden Sie nur Materialien, die im Lieferumfang des Zeltens enthalten sind. Vergewissern Sie sich, dass der Untergrund für den Zweck, für den Sie das Zelt verwenden wollen, geeignet ist.
- » Überprüfen Sie regelmäßig die Spannung des Zeltens und passen Sie sie gegebenenfalls an.
- » Sorgen Sie für einen ausreichenden Wasserabfluss, um Wassersäcke zu vermeiden. Ihr Stretchtent wird in einer stabilen Box geliefert. Verwenden Sie diese Schachtel für den Transport und die Lagerung wieder. Die Wiederverwendung vorhandener Verpackungen ist eine Möglichkeit, weniger zu produzieren und zu verschmutzen. Je mehr Sie wiederverwenden, desto weniger müssen Sie entsorgen, und desto besser ist das für den Planeten Erde.

Die in diesem Handbuch enthaltenen Windgeschwindigkeiten und Hinweise auf Wetterbedingungen dienen nur zur Orientierung und sollten nicht als Garantien oder Zusicherungen hinsichtlich der Leistung des Produkts unter bestimmten Wetterbedingungen ausgelegt werden. Der Käufer trägt die volle Verantwortung für die Beurteilung, ob das Zelt, die Konstruktion oder das Produkt unter den vorhergesagten und tatsächlichen Wetterbedingungen sicher verwendet werden kann. Dabei muss der Käufer eine sorgfältige Bewertung vornehmen und die Möglichkeit plötzlicher Wetterumschwünge und anderer relevanter externer Faktoren berücksichtigen. Es ist von entscheidender Bedeutung, dass der Käufer alle Sicherheitsempfehlungen und -vorschriften einhält. Die umfassenden rechtlichen Bedingungen, die für die Verwendung unserer Produkte gelten, einschließlich der Beschränkung unserer Haftung für Schäden, die sich aus der Nichteinhaltung dieser Richtlinien ergeben, finden Sie in unseren Allgemeinen Verkaufsbedingungen, die unter [abnd.com](https://www.abnd.com) verfügbar sind.

Above & Beyond BV behält sich das Recht vor, jederzeit und ohne Vorankündigung Änderungen und Aktualisierungen sowohl am Design und den Spezifikationen des Zeltens als auch am Inhalt dieses Handbuchs vorzunehmen. Diese Änderungen können vorgenommen werden, um die Qualität, Leistung, Sicherheit oder Benutzerfreundlichkeit des Produkts zu verbessern. Es liegt in der Verantwortung des Benutzers, regelmäßig die Website [abnd.com](https://www.abnd.com) zu besuchen oder den Kundendienst zu kontaktieren, um die aktuellsten Produktinformationen und Gebrauchsanweisungen zu erhalten.

Vorbereitung

- » Wenn Sie Ihr Zelt mit **Aluminiumstangen** aufstellen, fahren Sie mit **Schritt 1** fort.
- » Wenn Sie Holzstangen verwenden, fahren Sie mit **Schritt 2** fort.

1. VORBEREITUNG DER ALUMINIUMPFÄHLE

- » Wenn Sie **Karabiner mit Ringschrauben und Ringmuttern** gekauft haben, fahren Sie mit **Schritt 1.1** fort.
- » Wenn Sie **Karabiner mit Gewindestange und Ringmuttern** gekauft haben, fahren Sie mit **Schritt 1.2** fort.

1.1. SEITEN- UND ECKPFÄHLE: KARABINER + RINGSCHRAUBE + RINGMUTTER

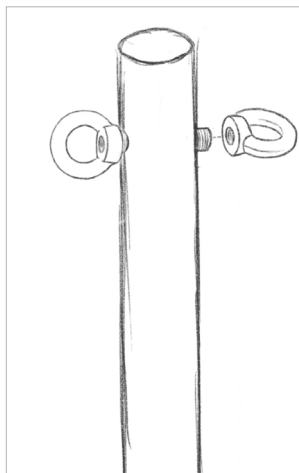

1. Bringen Sie die Ringschraube in der Öffnung an und ziehen Sie die Ringmutter am Ende fest.
2. Verbinden Sie die Seitenklemme mit einer Ringschraube mittels eines Karabiners.
3. Bringen Sie die Plane auf Spannung, indem Sie einen Karabiner mit Spanngurt an der Öse auf der anderen Seite des Pfahls befestigen, die Sie zum Verankerungspunkt ziehen.
4. Die Klemmen links und rechts des Pfahls werden ebenfalls mit einem Karabiner versehen und einzeln zum Verankerungspunkt gezogen.

1.2. SEITEN- UND ECKPFÄHLE: KARABINER + GEWINDESTANGE + RINGMUTTERN

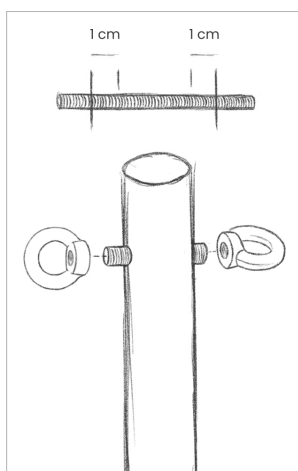

1. Schneiden Sie die Gewindestange auf die gewünschte Länge zu. Legen Sie auf beiden Seiten des Pfahls einen Überstand von 1 cm Gewindestange an.
2. Befestigen Sie die Gewindestange in der Öffnung und ziehen Sie die Ringschraube an beiden Enden fest.
3. Verbinden Sie die Seitenklemme mit einer Ringschraube mittels eines Karabiners.
4. Bringen Sie die Plane auf Spannung, indem Sie einen Karabiner mit Spanngurt an der Öse auf der anderen Seite des Pfahls befestigen, die Sie zum Verankerungspunkt ziehen.
5. Die Klemmen links und rechts des Pfahls werden ebenfalls mit einem Karabiner versehen und einzeln zum Verankerungspunkt gezogen.



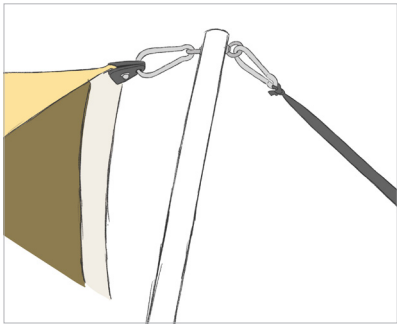

Karabiner an Eck- oder

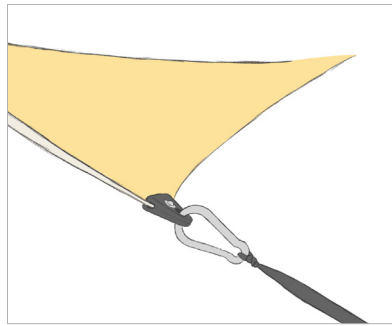

Karabiner an Eck- oder
Seitenstange
Karabiner an Seitenklemme
ohne Stange

1.3.MITTELPFÄHLE

Bringen Sie sowohl oben als auch unten an den Mittelpfählen eine Gummikappe an. Die kleine Seite der Gummikappen wird in die Stange gesteckt.

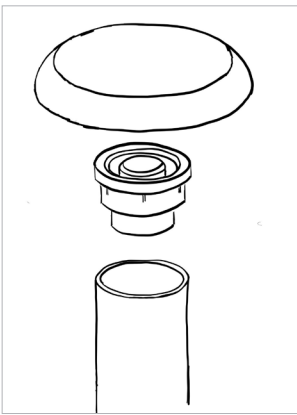

Oben dient die Gummikappe
als Verbindungsstück
zwischen dem Mast und dem
Mastkopf.

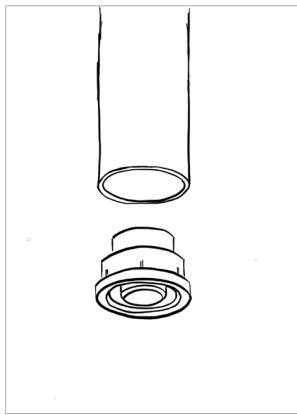

Die Gummikappe an der
Unterseite dient als Pfahlfuß
und verhindert ein
Verrutschen des Pfahls.

2. VORBEREITUNG DER HOLZPFÄHLE

2.1. SEITEN- UND ECKPFÄHLE: KARABINER + RINGSCHRAUBE + RINGMUTTER

Sie können die Pfähle auch außerhalb der Plane platzieren und die Plane mit einem Karabiner, der schnell in die Seiten- und Eckklemme einrastet, auf Spannung bringen.

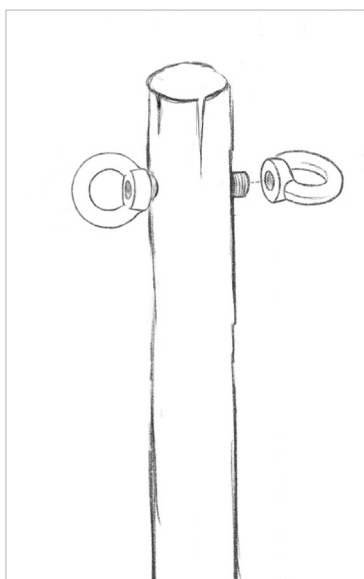

1. Bohren Sie eine horizontale Öffnung (\varnothing 10 mm) in die Oberseite des Mastes.
 - » Bei den Eckpfählen von 240 cm machen Sie dies 5 bis 10 cm von der Spitze entfernt.
 - » Bei den Seitenpfählen von 300 cm machen Sie dies 25 bis 30 cm von der Spitze entfernt.
2. Bringen Sie die Ringschraube in der Öffnung an und ziehen Sie die Ringmutter am Ende fest.
3. Verbinden Sie die Seitenklemme mit einer Ringschraube mittels eines Karabiners.
4. Bringen Sie die Plane auf Spannung, indem Sie einen Karabiner mit Spanngurt an der Öse auf der anderen Seite des Pfahls befestigen, die Sie zum Verankerungspunkt ziehen.
5. Die Klemmen links und rechts des Pfahls werden ebenfalls mit einem Karabiner versehen und einzeln zum Verankerungspunkt gezogen.

2.2. SEITEN- UND ECKPFÄHLE: KARABINER + GEWINDESTANGE + RINGMUTTERN

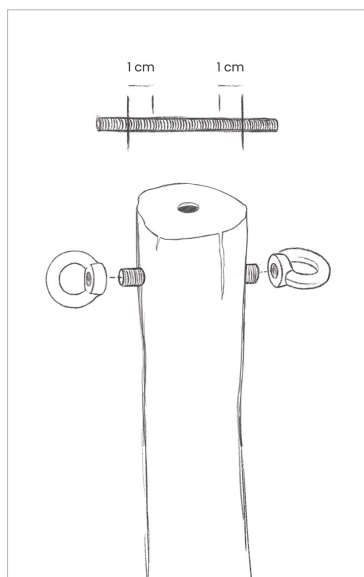

1. Bohren Sie eine horizontale Öffnung (\varnothing 10 mm) in die Oberseite des Mastes.
 - » Bei den Eckpfählen von 240 cm machen Sie dies 5 bis 10 cm von der Spitze entfernt.
 - » Bei den Seitenpfählen von 300 cm machen Sie dies 25 bis 30 cm von der Spitze entfernt.
2. Schneiden Sie die Gewindestange auf die gewünschte Länge zu. Legen Sie auf beiden Seiten des Pfahls einen Überstand von 1 cm Gewindestange an.
3. Befestigen Sie die Gewindestange in der Öffnung und ziehen Sie die Ringschraube an beiden Enden fest.
4. Verbinden Sie die Seitenklemme mit einer Ringschraube mittels eines Karabiners.
5. Bringen Sie die Plane auf Spannung, indem Sie einen Karabiner mit Spanngurt an der Öse auf der anderen Seite des Pfahls befestigen, die Sie zum Verankerungspunkt ziehen.
6. Die Klemmen links und rechts des Pfahls werden ebenfalls mit einem Karabiner versehen und einzeln zum Verankerungspunkt gezogen.



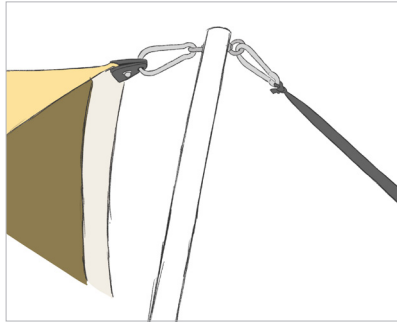

Karabiner an Eck- oder Seitenpfahl

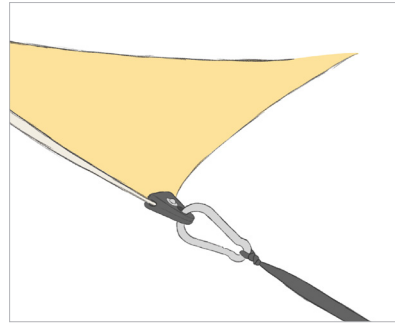

Karabiner an Seitenklammer ohne Pfahl

2.3.MITTELPFÄHLE

Schrauben Sie den Adapter für Holzpfähle mit einer ca. 10 cm langen Schraube oben in der Mitte fest. Schieben Sie nun die mitgelieferten Mastköpfe über den Holzadapter.

Wenn die Pfähle an beiden Enden Platten haben, können Sie den Adapter durch die Öffnung in der Platte schrauben. Sie brauchen die Platte nicht zu entfernen.

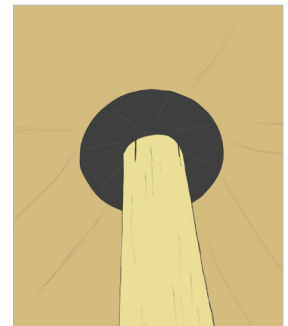
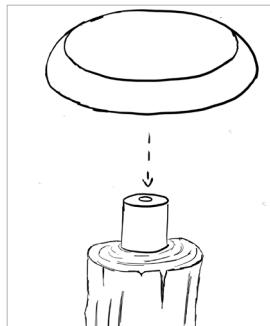
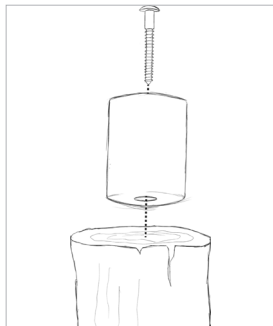

Schritt-für-Schritt-Plan

Die folgende Schritt-für-Schritt-Anleitung zeigt Ihnen, wie Sie das Zelt im Safari-Design aufbauen. Nehmen Sie das Zelt zusammen mit allen Teilen aus der mitgelieferten Kiste. Es ist eine gute Idee, die Kiste zur einfachen Aufbewahrung aufzubewahren.

1. ÖFFNEN SIE DIE ZELTPLANE

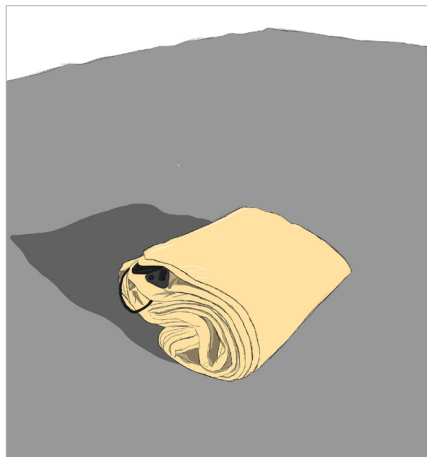

Legen Sie die Stretchplane an der Stelle auf, an der das Zelt aufgebaut werden soll. Achten Sie darauf, dass die richtige Seite oben liegt.

TIPP: Legen Sie das Stretchzelt auf eine Bodenplane, um Abdrücke auf der Innenseite zu vermeiden. Diese Plane wird nicht von Above & Beyond geliefert.

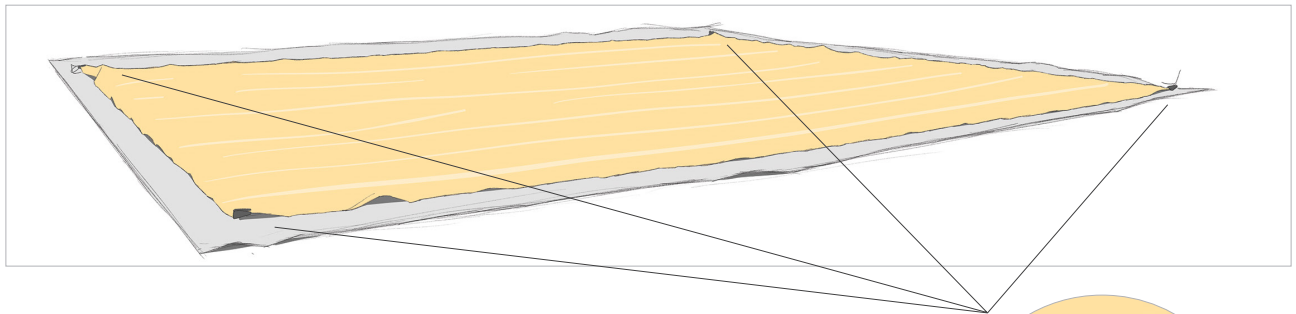

An den Ecken des Stretchzeltes sind bereits vier Eckklemmen angebracht. Diese dürfen nicht entfernt oder ersetzt werden. Prüfen Sie regelmäßig, ob die Eckklemme ausreichend gespannt ist.

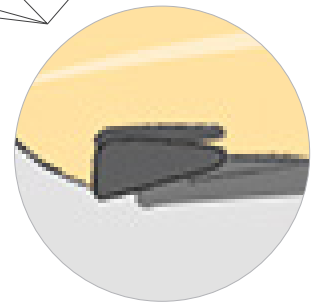

2. SEITENKLEMMEN MONTIEREN UND BEFESTIGEN

Der Rand des Stretchzeltes ist rundherum verstärkt. Dies ist sehr wichtig, um Schäden an der Zeltkante zu vermeiden.

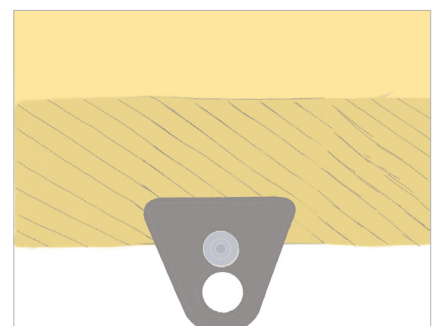

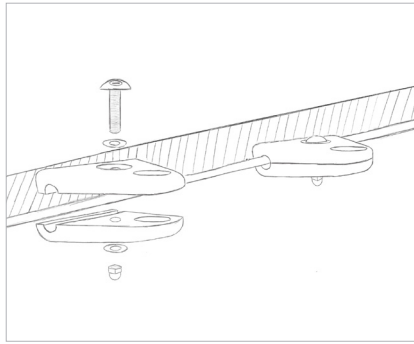

Montieren Sie die Seitenklammern mit einer Innensechskant-Löffelschraube (35 mm) mit Hutmutter, die im Zip-Beutel enthalten ist.

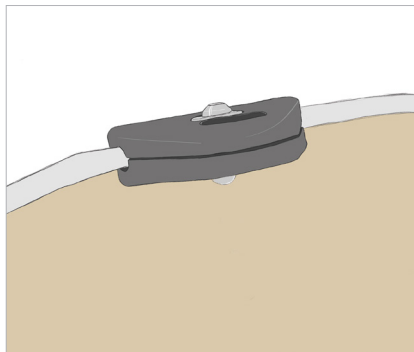

Überprüfen Sie nun den Montageplan und befestigen Sie die Seitenklammern an den angegebenen Stellen. Ziehen Sie die Seitenklammern immer fest an. Dazu können Sie den Sechskantschlüssel verwenden, der im Zip-Beutel enthalten ist.

3. DIE SPANNVORRICHTUNG ANBRINGEN

3.1. SPANNGURTE MIT SCHNALLE

Befestigen Sie die mitgelieferten Spanngurte wie folgt an den Karabinern.

1. Machen Sie eine Schlaufe am Ende des Spanngurts.
2. Ziehen Sie die Schlaufe durch den Karabiner.
3. Ziehen Sie beide Enden des Spanngurts durch die Schlaufe. An jedem Karabiner befindet sich ein Spanngurt.

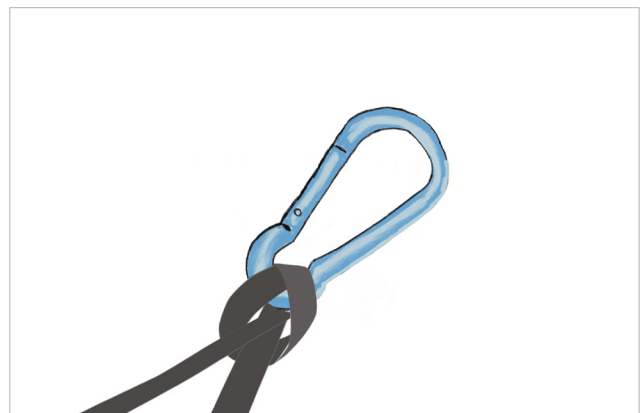
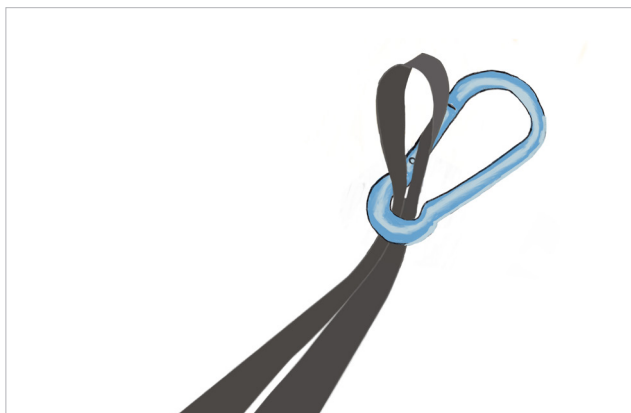

3.2. SEILE MIT RATSCHEN

3.2.1. Seiten

Inhalt des vorgefertigten Sets:

- » 3 m langes Seil mit 3 Knoten (2 an den Enden, 1 in der Mitte)
- » 5 m langes Seil mit einem Haken am Ende, Ratsche am anderen Ende
- » 4 m langes Seil mit einem Ende, Ratsche am anderen Ende

1. Stecke einen Karabinerhaken durch die Knoten an beiden Enden des 3 m langen Seils mit drei Knoten.
2. Die Seitenklemmen am Rand der Plane sind immer in Dreiergruppen angeordnet. Hängen Sie die beiden Karabiner mit dem 3 m langen Seil in die beiden äußeren Seitenklemmen ein (Safari-Setup).
3. Stecken Sie einen Karabiner durch den Knoten am Ende des 4 m langen Seils und haken Sie den Karabiner in den Knoten in der Mitte des 3 m langen Seils ein, das bereits an den beiden äußeren Seitenklemmen befestigt war.
4. Stecken Sie einen Karabiner durch das 5 m lange Seil mit einem Knoten und haken Sie den Karabiner in eine der Ringschrauben an der Seitenstange ein, die an dieser Stelle angebracht wird.
5. Verbinden Sie die mittlere Seitenklemme mit der Ringschraube auf der anderen Seite des Seitenpfahls mit einem Karabinerhaken.

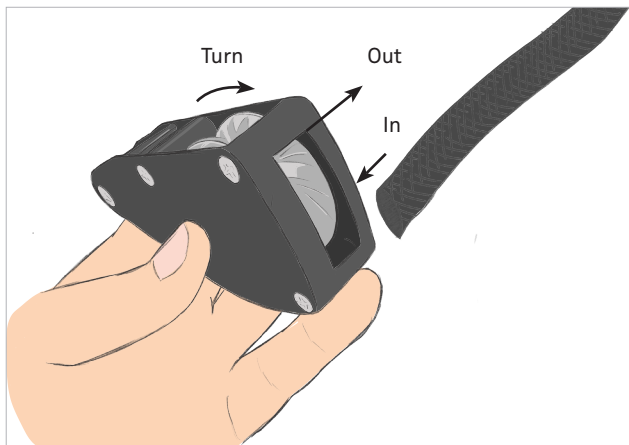

So sieht der Aufbau der Seile mit Ratschen (bei gespanntem Zelt) aus.



3.2.2. Ecken

Inhalt des vorgefertigten Sets:

» 2 x 5 m langes Seil mit einem Haken am Ende, Ratsche am anderen Ende.

1. Stecken Sie einen Karabiner durch den Knoten in den beiden 5 m langen Seilen und haken Sie beide Karabiner in die gleiche Öse am Eckpfahl ein, der an dieser Stelle platziert wird.
2. Verbinden Sie die Eckklemme mit der Ringschraube auf der anderen Seite des Eckpfahls mittels eines Karabinerhakens.

4. DIE HERINGE EINSCHLAGEN

4.1. RIEMEN & SCHNALLE

Die Spannurte werden mit Heringen im Boden befestigt. Sie können aus Heringen unterschiedlicher Länge und Dicke wählen.

Achten Sie darauf, dass Sie bei hartem Boden die richtigen Heringe oder andere Verankerungsmethoden (Ringschrauben, Haken, Betonblöcke usw. - nicht im Lieferumfang enthalten) verwenden.

Beachten Sie bei der Platzierung der Heringe die folgenden Aspekte:

1. Platzieren Sie den Hering in einem Abstand von etwa 2 m von der Leinwand.
2. Stecken Sie den Hering in einem Winkel von 70° in den Boden. Platzieren Sie den Hering in Richtung des Zeltes, wobei der Kopf des Herings vom Zelt weg zeigt.

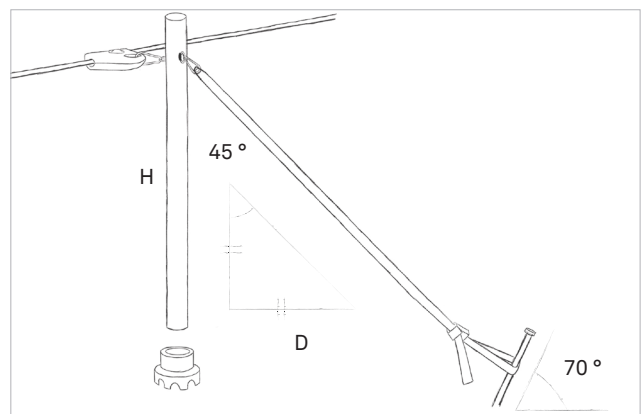
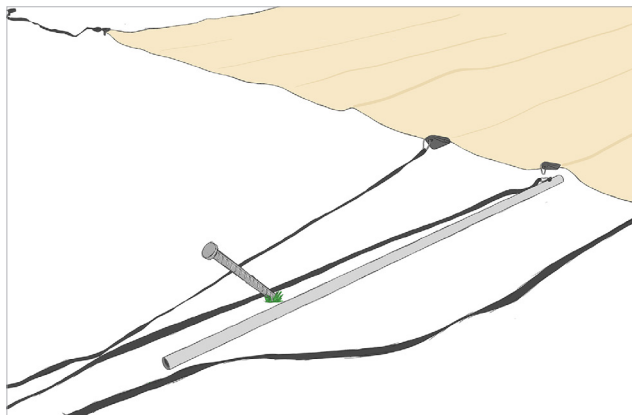

Wenn die Heringe im Boden stecken, knoten Sie den kurzen Spanngurt mit der Spannklemme um den Hering. Fädeln Sie das lange Ende des Spanngurts, das von der Seitenklemme herabhängt, durch die kleine Klemme am Hering.

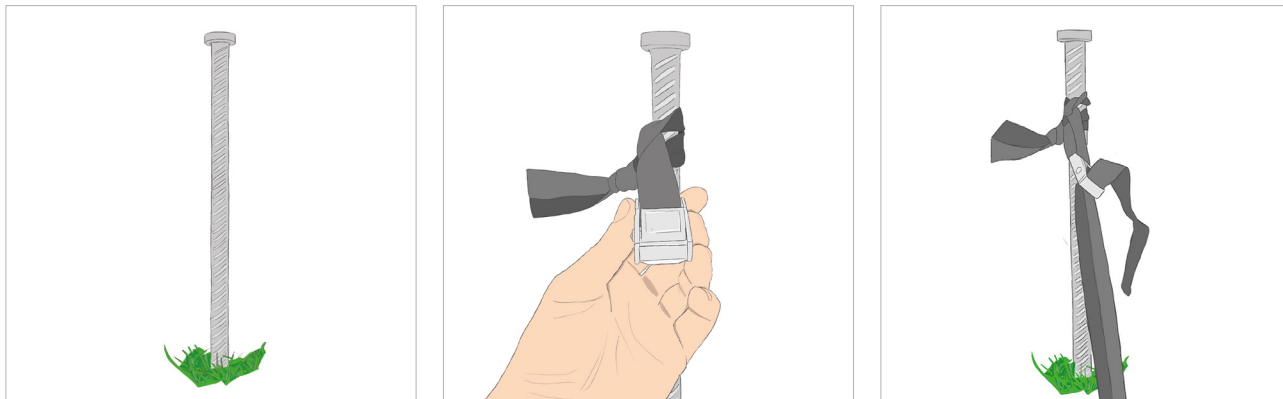

Lassen Sie den Spanngurt einen Moment lang lose auf dem Boden liegen und erhöhen Sie noch nicht die Spannung darauf. Die Spanngurte dürfen erst unter Spannung gesetzt werden, wenn die Pfähle unter dem Zelt aufgebaut ist.

4.2. SEILE & RATSCHEN

Die Seile werden mit Heringen im Boden befestigt. Sie können zwischen Heringen verschiedener Längen und Stärken wählen.

Stellen Sie sicher, dass Sie bei hartem Boden die richtigen Heringe oder andere Verankerungsmethoden (Ringschrauben, Haken, Betonblöcke usw. - nicht im Lieferumfang enthalten) verwenden.

Beachten Sie bei der Platzierung der Heringe die folgenden Aspekte:

- » Platzieren Sie den Hering in einem Abstand von etwa 2 m zum Zeltstoff.
- » Stecken Sie den Hering in einem Winkel von 70° in den Boden. Setzen Sie den Hering in Richtung des Zeltes, wobei der Kopf des Herings vom Zelt weg zeigt. Wenn der Hering im Boden steckt, binden Sie die kurze Seilschleife mit der Ratsche an den Hering.

Lassen Sie das Seil einen Moment lang lose auf dem Boden liegen und erhöhen Sie noch nicht die Spannung darauf. Das Seil darf erst unter Spannung gesetzt werden, wenn die Pfähle unter dem Zelt aufgestellt sind.

5. DIE ECK- UND SEITENPFÄHLE AUFSTELLEN

1. Richten Sie die vier Eckpfähle nacheinander auf. Beginnen Sie immer von innen nach außen unter der Plane, damit die Pfähle aufgerichtet sind, und verwenden Sie bei Aluminiumpfählen immer einen Mastfuß, um den Pfahl ordentlich in Position zu halten.
2. Ziehen Sie die Spanngurte der Eckpfähle leicht an, damit der Pfahl aufrecht steht, aber ziehen Sie sie noch nicht ganz fest.
3. Errichten Sie die Seitenpfähle von zwei gegenüberliegenden Seiten. Es wird empfohlen, die Seiten, die der Windrichtung zugewandt sind, zuerst zu errichten.
4. Ziehen Sie die Spanngurte leicht an, bis die Zeltplane über dem Boden schwebt, aber spannen Sie das Zelt noch nicht vollständig.



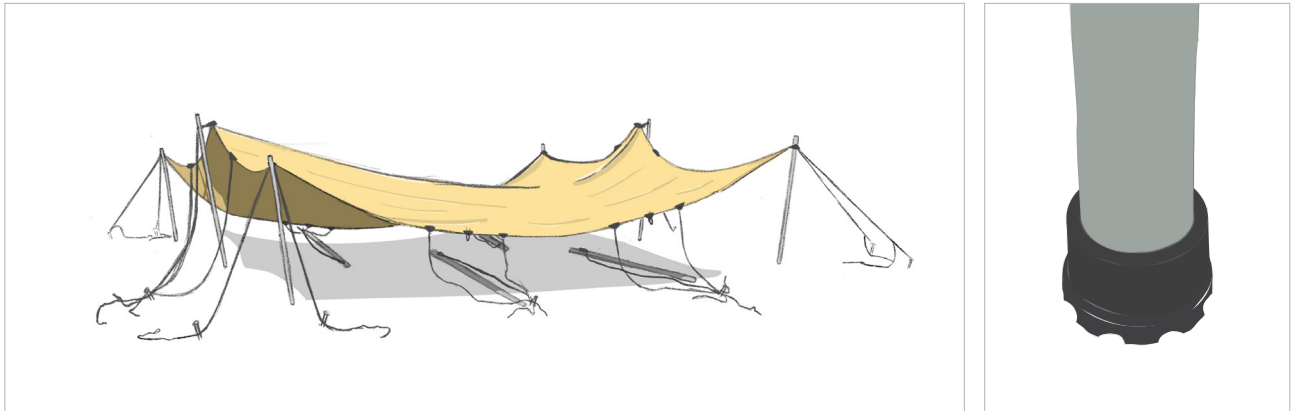

5. Errichten Sie nun die Seitenpfähle an den beiden anderen gegenüberliegenden Seiten.

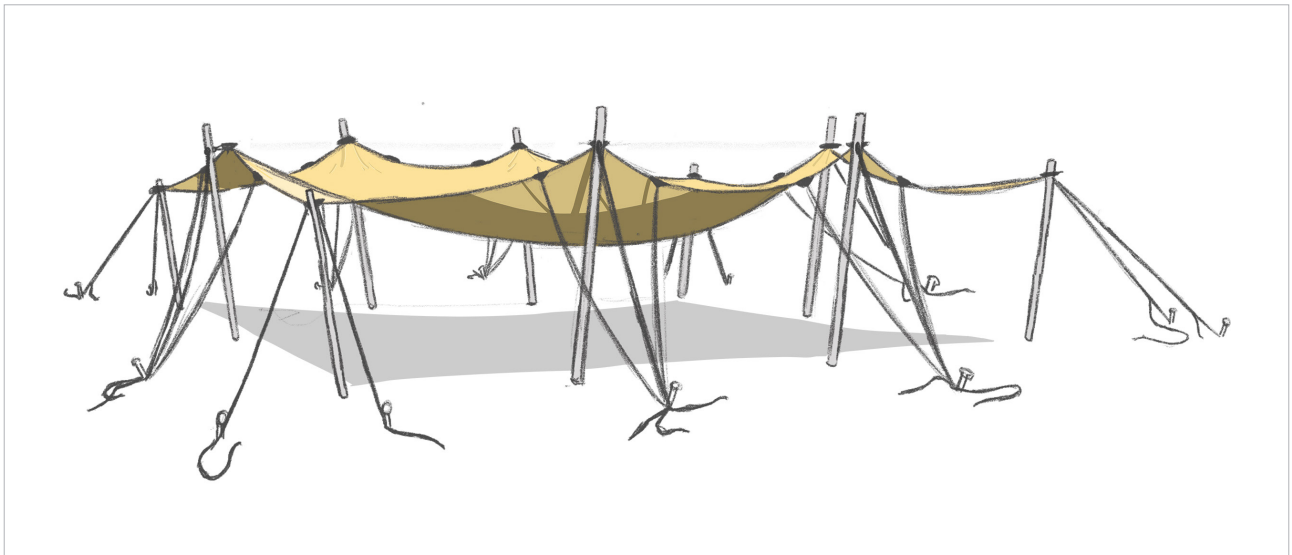

Die Seiten- und Eckpfähle stehen nie ganz senkrecht zum Boden, sondern sind immer leicht nach außen geneigt.

6. DIE MITTELPFÄHLE MIT MASTKÖPF AUFSTELLEN

Dank der großen Oberfläche des Mastköpfes (XL) wird der Druck auf die Plane besser verteilt und es bleiben weniger Abdrücke des Mastköpfes in der Plane nach dem Gebrauch zurück.

1. Bitte stellen Sie sicher, dass alle gewünschten Eck- und Seitenpfähle aufgestellt sind.
2. Heben Sie den Mittelpfahl über die Seite des Zeltens an, bis sie in der Mitte aufrecht steht. Achten Sie darauf, dass Sie den Mittelpfahl nie ohne Mastkopf verwenden, um Risse zu vermeiden. Schieben Sie den Pfahl am besten mit zwei Personen in einer gleichmäßigen Bewegung nach oben, wobei eine Person die Richtung angibt und die andere die notwendigen Anpassungen vornimmt. Wenn Sie Schwierigkeiten haben, den Mittelpfahl ganz aufzurichten, lockern Sie die Spanngurte etwas.

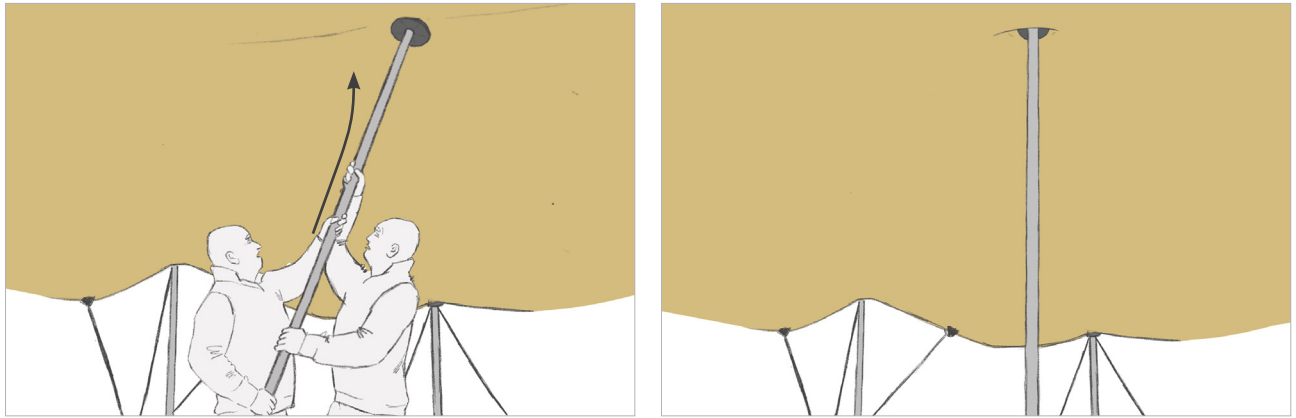

TIPP - Bei großen Zelten ist es nicht einfach, den mittleren Pfahl gleich an der gewünschten Stelle zu platzieren. Es ist am besten, zunächst einen Pfahl an einer zufälligen Stelle zu platzieren, damit die Plane in der Schwebelage bleibt, damit die Pfähle an den richtigen Stellen positioniert werden können. Der erste Pfahl, den Sie als Stütze verwendet haben, ist dann der letzte, der in die richtige Position gebracht wird.

7. DAS ZELT UNTER SPANNUNG SETZEN

Wenn alle Pfähle aufrecht stehen, spannen Sie die Spannleinwand durch Anziehen der Spanngurte richtig.

Ziehen Sie die Spanngurte am besten gleichmäßig an und erhöhen Sie die Spannung schrittweise. Sie können zum Beispiel mehrmals um das Zelt herumgehen, bis Sie die richtige Spannung erreicht haben.

Beginnen Sie bei jedem Pfahl am besten mit dem Spanngurt, der aus dem Pfahl herauskommt. Der Spanngurt, der am Pfahl befestigt ist, lässt sich mit Hilfe einer zweiten Person, die die Spitze des Pfahls nach außen zieht, leichter spannen.

Um die Gurte gleichmäßig zu spannen, zieht eine Person den Pfahl zu sich heran, während die andere Person den Gurt spannt.

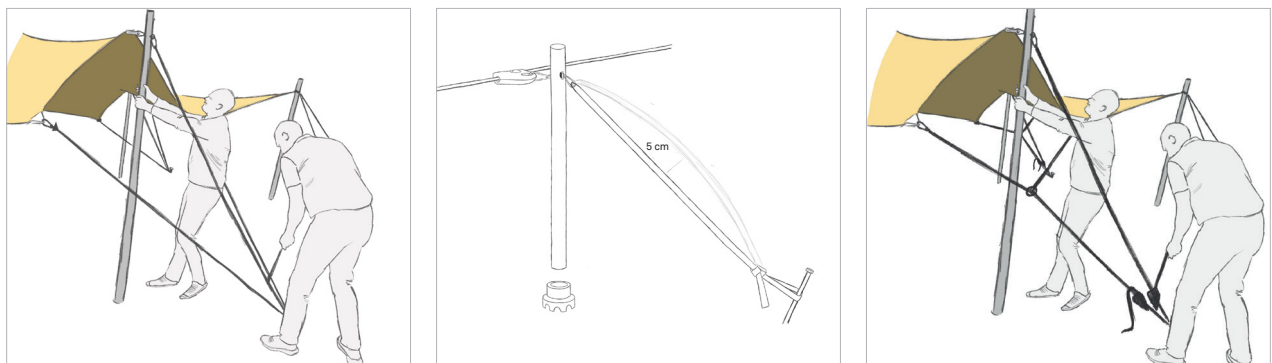

TIPP - Der Spannungsgurt kann etwa zehn Zentimeter vor und zurück bewegt werden, um die perfekte Spannung zu erzielen.

TIPP - Ziehen Sie die Spannungsurte nicht zu fest an, da dies Ihr Zelt beschädigen kann. Verwenden Sie dazu niemals eine Ratsche.

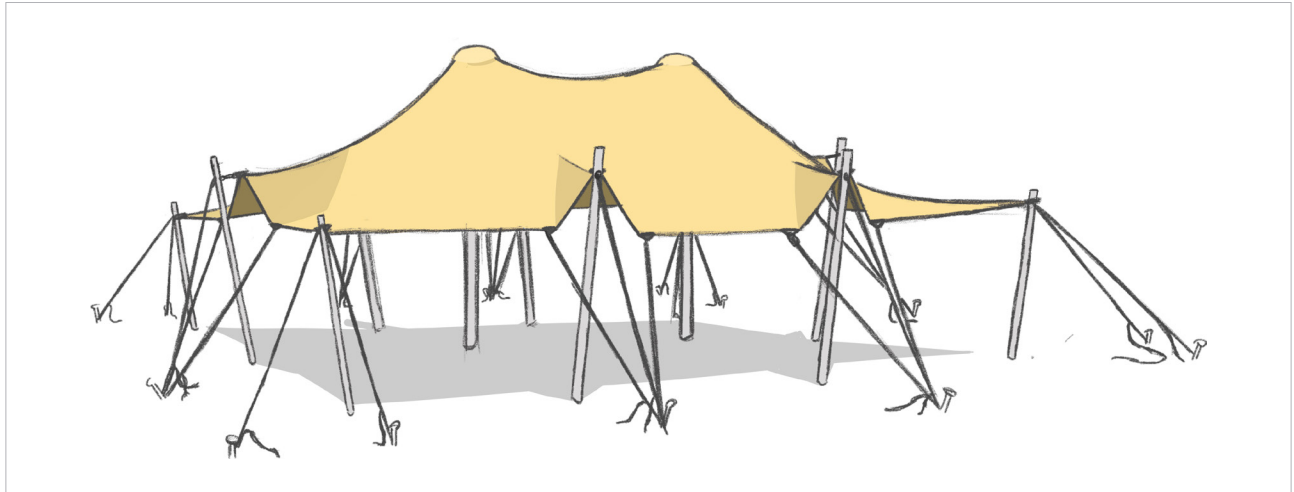

Führen Sie die folgenden Kontrollen durch, sobald das Zelt etwa einen halben Tag lang gestanden hat, und führen Sie sie bei langfristigen Aufbauten regelmäßig durch.

- » Sind die Pflöcke noch gut verankert?
- » Stehen die Spannungsurte noch ausreichend unter Spannung?
- » Haben sich an der Oberseite des Zelttes Wassersäcke gebildet?

Abbauen des Zelttes

Der Abbau des Zelttes geht am einfachsten, wenn Sie die folgenden Punkte beachten.

- » Bauen Sie das Zelt bei trockenem Wetter ab und spannen Sie eine Plane auf, um die Zeltplane vor Schmutz zu schützen.
- » Lösen Sie die Spannungsurte und nehmen Sie die Pfähle ab. Beginnen Sie mit den Mittelpfählen und schließen Sie mit den Seiten- und Eckpfählen ab.

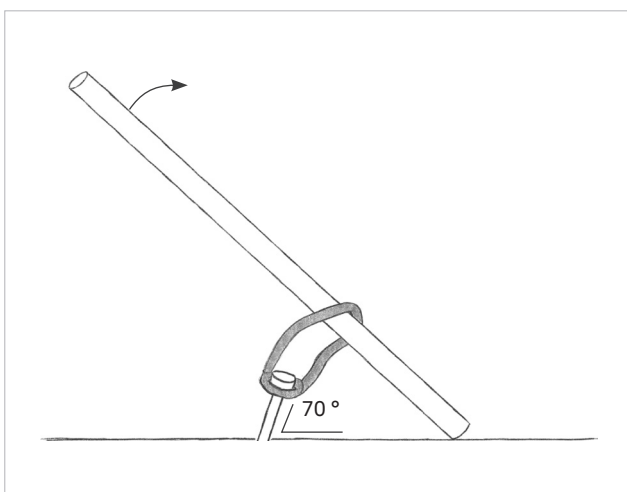

TIPP - zum leichteren Entfernen der Heringe

- » Nimm eine etwa zwei Meter lange Stange und binde eine Schlaufe um die Stange.
- » Befestigen Sie die Schlaufe am Hering und ziehen Sie an der Spitze der Stange.

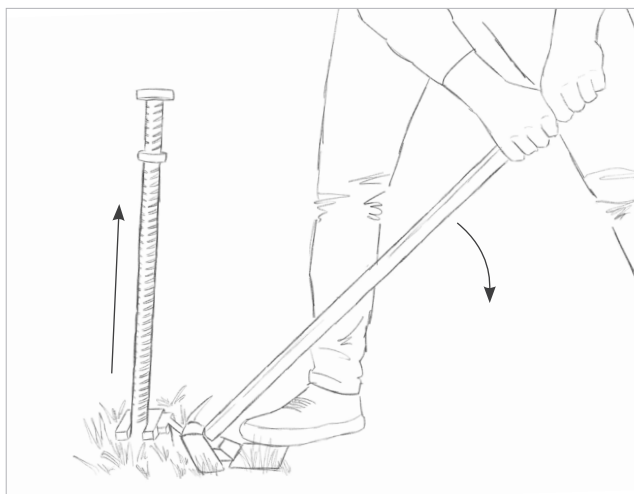

TIPP - Wenn Sie längere Heringe verwenden, die sich nur schwer vom Boden lösen lassen, können Sie einen Heringentferner verwenden.

Lagerung und Reinigung

- » Verwenden Sie keine aggressiven Reinigungsmittel, um die Zeltplane zu reinigen. Verwenden Sie zum Reinigen der Zeltplane nur eine milde Seifenlösung (zum Beispiel Wasser und Dreft).
- » Falten Sie das Zelt nicht zusammen und packen Sie es nicht weg, wenn es feucht ist. Lassen Sie die Zeltplane zuerst vollständig trocknen und bewahren Sie das Zelt an einem trockenen Ort auf.
- » Behandeln Sie alle Bestandteile des Zeltes sorgfältig. Verwenden Sie beim Abbau des Zeltes die Packliste und überprüfen Sie, ob das Zelt vollständig ist, bevor Sie es einlagern. So vermeiden Sie Probleme, wenn Sie das Zelt das nächste Mal aufstellen wollen.
- » Lagern Sie das Zelt an einem trockenen Ort und stellen Sie keine scharfen Gegenstände auf das Zelt. Die Klemmen und Spanngurte können an der Plane befestigt bleiben. So lässt sich das Zelt beim nächsten Mal schneller aufstellen.
- » Sollten durch den mehrmaligen Auf- und Abbau des Zeltes Abnutzungserscheinungen auftreten, wie z. B. kleine Risse, können Sie diese mit dem kleinen Klebeflicken, der im Reißverschlussbeutel enthalten ist, reparieren.

Garantie & Reparaturen

Wir gewähren unseren Kunden eine Garantie von zwei Jahren auf verdeckte Mängel an den Produkten. Nach dieser Zeit übernehmen wir keine Garantie für verdeckte Mängel an den Produkten. Benutzerschäden, die durch Nichtbeachtung der Anweisungen verursacht werden, fallen nicht unter die Garantie. Für weitere Unterstützung wenden Sie sich bitte an Ihren Händler.

Above & Beyond bietet einen Reparaturservice an und liefert Reparatursets für die Durchführung kleinerer Reparaturen. Im Falle einer Reparatur kann die mitgelieferte Kiste für die Rücksendung des Zeltes verwendet werden.





¿No te apetece leer?

Entonces echa un vistazo al vídeo de instrucciones.
Escanea aquí para ver cómo se hace. »



Información importante

Lee atentamente el manual de montaje antes de utilizar el producto y guárdalo en un lugar seguro para consultarlo en otras ocasiones si es necesario. También puedes descargar el manual en nuestra página web.

Seguridad y durabilidad

- » Las carpas están pensadas para ofrecer una solución de resguardo temporal.
- » La persona que monta la carpa es responsable de su correcto anclaje y, por lo tanto, también de su seguridad. Comprueba regularmente la fijación de la carpa al suelo para garantizar la seguridad de la carpa, evitar daños a la misma y proteger a otros usuarios.
- » En caso de condiciones meteorológicas adversas, es importante revisar las previsiones meteorológicas y prever un anclaje adicional temporal para la carpa o desmontarla. En caso de tormenta fuerte, desmonta la carpa para evitar daños permanentes.
- » Se pueden utilizar estufas o calefactores adecuados para la carpa siempre que se mantengan a una distancia de 1,2 metros a la lona de la carpa como mínimo. Bajo ninguna circunstancia se pueden hacer hogueras ni utilizar calefactores con llama abierta.
- » En caso de nevadas, es necesario retirar regularmente la nieve de la lona de la carpa. Esta indicación también se aplica en caso de fuertes lluvias y en caso de acumulación de otros materiales en la lona de la carpa. Si no puedes retirar toda la nieve de la lona, entonces debes desmontar la carpa y guardarla una vez que se seque. Si se produce una nevada, también puedes calentar la carpa a 2 grados para que se derrita la nieve y el agua pueda fluir por la lona de la carpa.
- » La carpa puede soportar heladas suaves. Sin embargo, la tela de la carpa debe mantenerse durante el tiempo suficiente a una temperatura mínima de 10 °C y debe plegarse a la misma temperatura o a una temperatura superior. De no hacerlo así, la tela puede agrietarse justo en la zona de los pliegues.
- » Utiliza solamente los materiales que se suministran con la carpa. Asegúrate de que el suelo donde se va a colocar la carpa es adecuado para la finalidad deseada.
- » Comprueba la tensión de la carpa habitualmente y ajústala si es necesario.
- » Asegúrate de que hay una caída suficiente (diferencia entre postes centrales y laterales) para que fluya el agua y no se produzcan bolsas de agua.
- » La carpa beduina se entrega en una caja resistente. Reutiliza esta caja para el transporte y el almacenamiento. Reutilizar los envases existentes es una forma de producir y contaminar menos. Cuanto más reutilices, menos tendrás que desechar y mejor será para nuestro planeta.

Las velocidades del viento y las referencias a las condiciones meteorológicas contenidas en este manual son meramente orientativas y no deben interpretarse como garantías o seguridades en cuanto al rendimiento del producto en condiciones meteorológicas específicas. El comprador es plenamente responsable de evaluar si la carpa, la estructura o el producto pueden utilizarse con seguridad en función de las condiciones meteorológicas previstas y reales. Al hacerlo, el comprador debe realizar una evaluación cuidadosa, teniendo en cuenta la posibilidad de cambios meteorológicos repentinos y otros factores externos relevantes. Es fundamental que el comprador cumpla todas las recomendaciones y normas de seguridad. Las condiciones legales exhaustivas aplicables al uso de nuestros productos, incluida la limitación de nuestra responsabilidad por daños derivados del incumplimiento de estas directrices, pueden consultarse en nuestras Condiciones Generales de Venta, disponibles en abnd.com.

Above & Beyond BV se reserva el derecho a realizar cambios y actualizaciones tanto en el diseño y las especificaciones de la carpa como en el contenido de este manual en cualquier momento y sin previo aviso. Estos cambios pueden realizarse para mejorar la calidad, el rendimiento, la seguridad o la experiencia del usuario del producto. Es responsabilidad del usuario visitar regularmente el sitio web abnd.com o ponerse en contacto con el servicio de atención al cliente para obtener la información más actualizada sobre el producto y las instrucciones de uso.

Preparación

- » Si vas a instalar la carpa con **postes de aluminio**: ve al **paso 1**.
- » Si vas a utilizar **postes de madera**: ve al **paso 2**.

1. PREPARACIÓN DE LOS POSTES DE ALUMINIO

- » Si ha adquirido **mosquetones con cáncamos y tuercas**, vaya al **paso 1.1**.
- » Si ha adquirido **mosquetones con varilla roscada y cáncamos**, vaya al **paso 1.2**.

1.1. POSTES LATERALES O DE ESQUINA: MOSQUETÓN + CÁNCAMOS + TUERCA DE SEGURIDAD

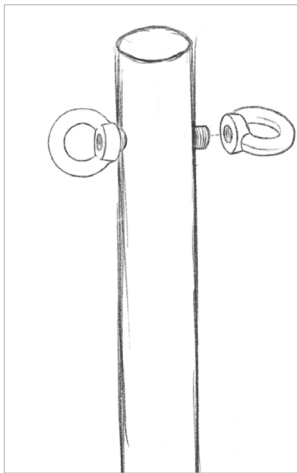

1. Coloque el cáncamo en la abertura y apriete la tuerca de seguridad en el extremo.
2. Conecte la abrazadera lateral con un cáncamo utilizando un mosquetón.
3. Tense la lona colocando un mosquetón con correa de tensión en el cáncamo del otro lado del poste, del que tirará hacia el punto de anclaje.
4. Las abrazaderas de la izquierda y la derecha del poste también están provistas de un mosquetón y se tiran individualmente hasta el punto de anclaje.

1.2. POSTES LATERALES O DE ESQUINA: MOSQUETÓN O VARILLA ROSCADA + TUERCA DE OJO

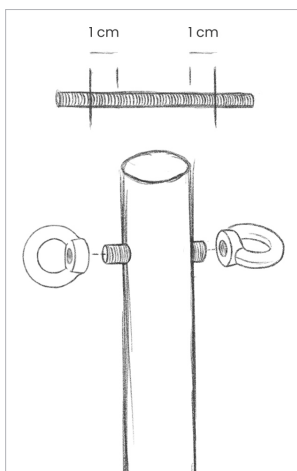

1. Corte la varilla roscada a la longitud deseada. Cree un saliente de varilla roscada de 1 cm a ambos lados del poste.
2. Coloque la varilla roscada en la abertura y apriete los cáncamos en ambos extremos.
3. Conecte la abrazadera lateral con un cáncamo utilizando un mosquetón.
4. Tense la lona colocando un mosquetón con correa de tensión en el cáncamo del otro lado del poste, del que tirará hacia el punto de anclaje.
5. Las abrazaderas de la izquierda y la derecha del poste también están provistas de un mosquetón y se tiran individualmente hasta el punto de anclaje.



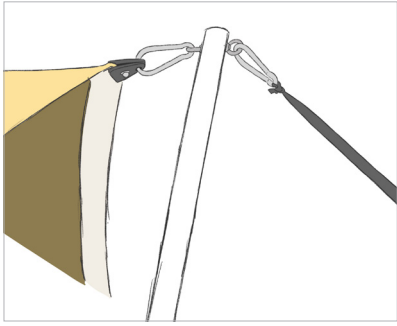

Mosquetón en poste lateral o de esquina

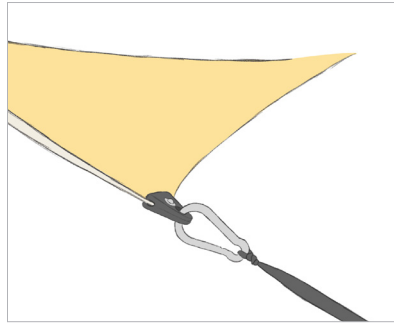

Mosquetón en abrazadera lateral sin poste

1.3. POSTES CENTRALES

Instale un tapón de goma en la parte superior e inferior de los postes centrales. El lado pequeño de los tapones de goma se introduce en el poste.

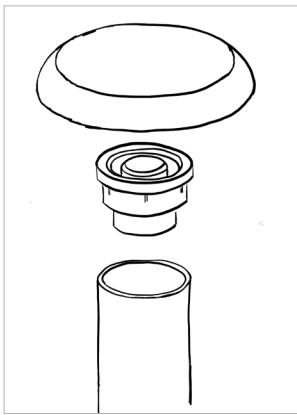

En la parte superior, el tapón de goma sirve de pieza de conexión entre el poste y el capuchón del poste.

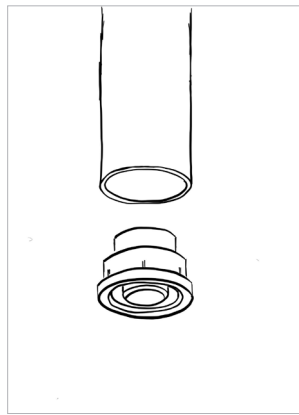

En la parte inferior, el tapón de goma sirve de base para el poste y evita que se deslice.

2. PREPARACIÓN DE LOS POSTES DE MADERA

2.1. POSTES LATERALES O DE ESQUINA: MOSQUETÓN + CÁNCAMO + TUERCA DE SEGURIDAD

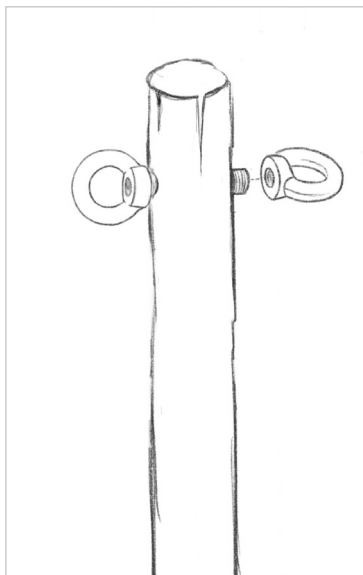

1. Taladre una abertura horizontal (\varnothing 10 mm) en la parte superior del poste.
 - » Para los postes de esquina de 240 cm, hágalo a cinco o diez cm de la parte superior.
 - » Para los postes laterales de 300 cm, hágalo a 25 ó 30 cm de la parte superior.
2. Coloque el cáncamo en la abertura y apriete la tuerca de seguridad en el extremo.
3. Conecte la abrazadera lateral con un cáncamo utilizando un mosquetón.
4. Tense la lona colocando un mosquetón con correa de tensión en el cáncamo del otro lado del poste, del que tirará hacia el punto de anclaje.
5. Las abrazaderas de la izquierda y la derecha del poste también están provistas de un mosquetón y se tiran individualmente hasta el punto de anclaje.

2.2. POSTES LATERALES O DE ESQUINA: MOSQUETÓN + VARILLA ROSCADA + TUERCAS DE OJO

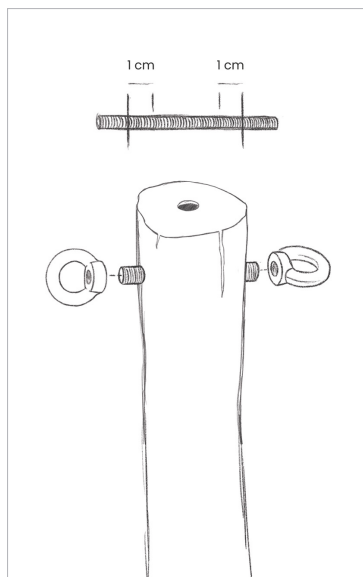

1. Taladre una abertura horizontal (\varnothing 10 mm) en la parte superior del poste.
 - » Para los postes de esquina de 240 cm, hágalo a cinco o diez cm de la parte superior.
 - » Para los postes laterales de 300 cm, hágalo a 25 ó 30 cm de la parte superior.
2. Corte la varilla roscada a la longitud deseada. Cree un saliente de varilla roscada de 1 cm a ambos lados del poste.
3. Coloque la varilla roscada en la abertura y apriete los cáncamos en ambos extremos.
4. Conecte la abrazadera lateral con un cáncamo utilizando un mosquetón.
5. Tense la lona colocando un mosquetón con correa de tensión en el cáncamo del otro lado del poste, del que tirará hacia el punto de anclaje.
6. Las abrazaderas de la izquierda y la derecha del poste también están provistas de un mosquetón y se tiran individualmente hasta el punto de anclaje.



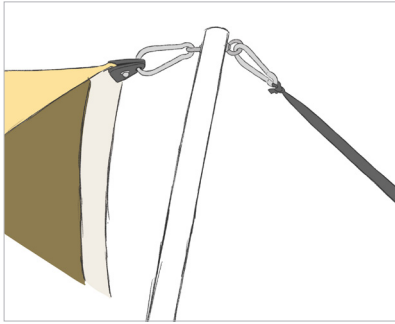

Mosquetón en poste lateral o de esquina

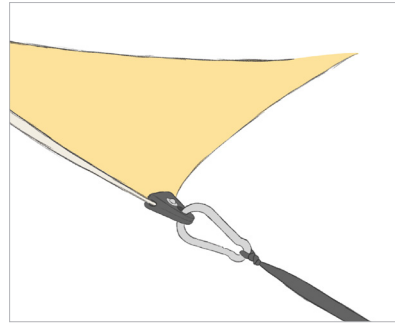

Mosquetón en abrazadera lateral sin poste

2.3. POSTES CENTRALES

Atornille el adaptador para postes de madera a la parte superior del poste central con un tornillo de unos 10 cm. Ahora deslice los capuchones para postes suministrados sobre el adaptador para madera.

Cuando los postes tienen placas en ambos extremos, puedes fijar el adaptador atornillándolo a través de la abertura de la placa. No tienes que quitar la placa.

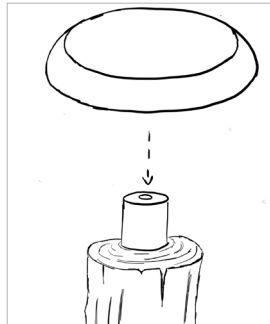
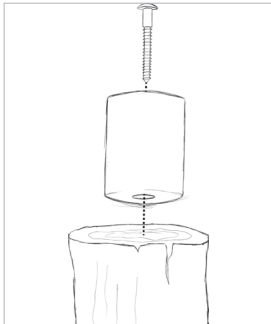

Montaje paso a paso

El siguiente montaje paso a paso describe cómo montar la carpa en el diseño safari. Saque la carpa de la caja suministrada junto con todas las piezas. Es una buena idea guardar la caja para facilitar su almacenamiento.

1. ABRIR LA LONA DE LA CARPA

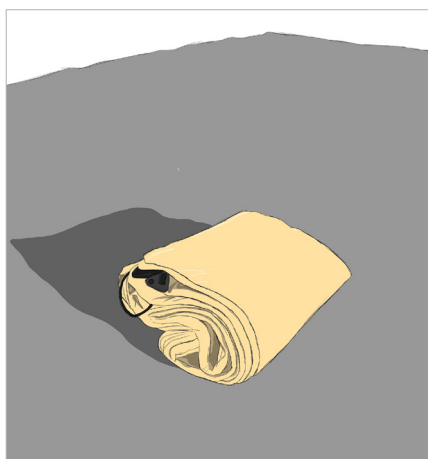

Coloque la lona abierta en el lugar donde vaya a montar la carpa. Asegúrese de que el lado correcto está hacia arriba.

CONSEJO: Coloque la carpa beduina sobre una lona de protección para evitar marcas en el interior. Above & Beyond no suministra esta lona de protección de serie, pero la puedes comprar adicionalmente.

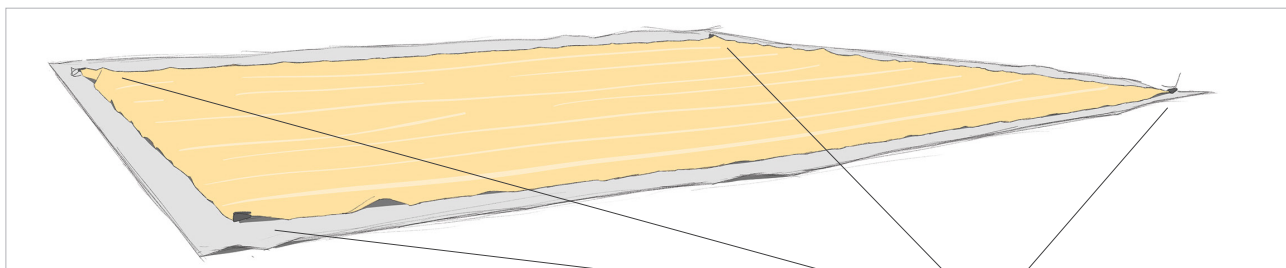

En las esquinas de la carpa beduina ya hay fijadas cuatro abrazaderas. No deben retirarse ni sustituirse. Compruebe periódicamente que las abrazaderas de las esquinas están suficientemente tensadas.

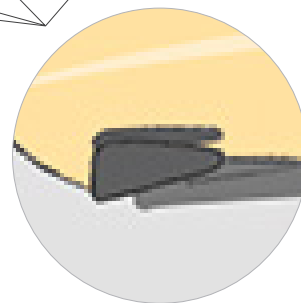

2. ENSAMBLAR Y FIJAR LAS ABRAZADERAS LATERALES

El borde de la carpa beduina está reforzado en todo su contorno. Esto es muy importante para evitar daños en el borde de la lona.

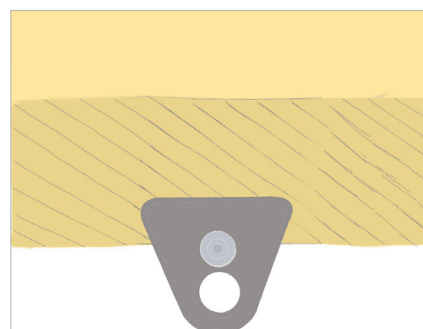

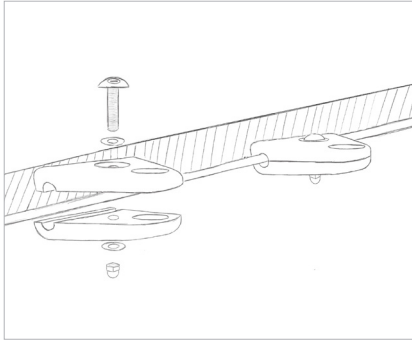

Coloque las abrazaderas laterales con un tornillo de cabeza cilíndrica hexagonal (35 mm) con tuerca de sombrerete que se suministra en la bolsa zip.

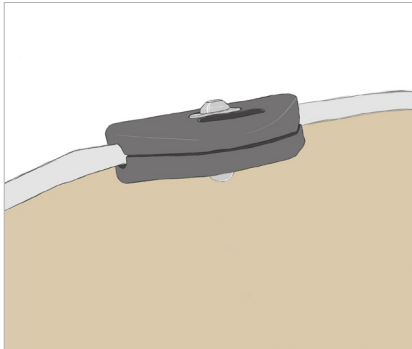

Compruebe ahora el plano de montaje y fije las abrazaderas laterales en los lugares indicados. Apriete siempre firmemente las abrazaderas laterales. Para ello puede utilizar la llave hexagonal suministrada en la bolsa zip.

3. FIJACIÓN DE LOS TENSORES

3.1. CORREAS DE TENSIÓN CON HEBILLA

Fije las correas tensoras suministradas a los mosquetones como se indica a continuación.

1. Haga un lazo en el extremo de la correa de tensión.
2. Pase el lazo a través del mosquetón.
3. Introduzca ambos extremos de la correa de tensión a través del lazo. Hay una correa de tensión en cada mosquetón.

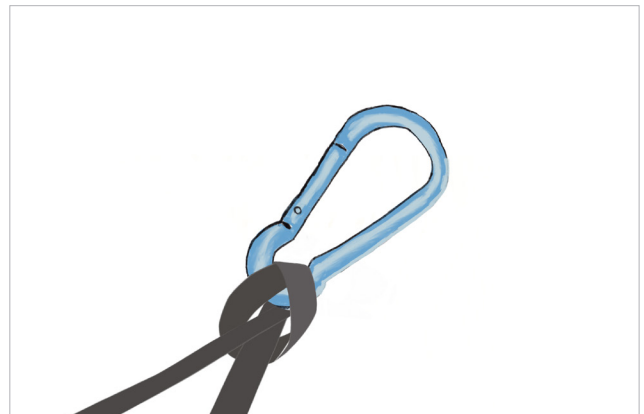

3.2. CUERDAS CON TRINQUETES (RATCHETS)

3.2.1. Laterales

Contenido del set prefabricado:

- » Cuerda de 3 m de longitud con 3 nudos (2 en los extremos, 1 en el centro).
- » Cuerda de 5 m de longitud con un nudo en el extremo, trinquete en el otro extremo.
- » Cuerda de 4 m de longitud con un nudo en el extremo, trinquete en el otro extremo.

1. Coloca un mosquetón a través de los nudos en ambos extremos de la cuerda de 3 m de longitud con tres nudos.
2. Las abrazaderas laterales del borde de la lona siempre están en grupos de tres. Engancha los dos mosquetones con la cuerda de 3 m de longitud en las dos abrazaderas laterales exteriores (configuración safari).
3. Pasa un mosquetón por el nudo del extremo de la cuerda de 4 m de longitud y engancha el mosquetón en el nudo del centro de la cuerda de 3 m de longitud que ya estaba sujeta a las dos abrazaderas laterales exteriores.
4. Pasa un mosquetón por la cuerda de 5 m de longitud con un nudo y engancha el mosquetón en uno de los cáncamos del poste lateral que se colocará en ese lugar.
5. Conecta la abrazadera lateral central al cáncamo del otro lado del poste lateral con un mosquetón.

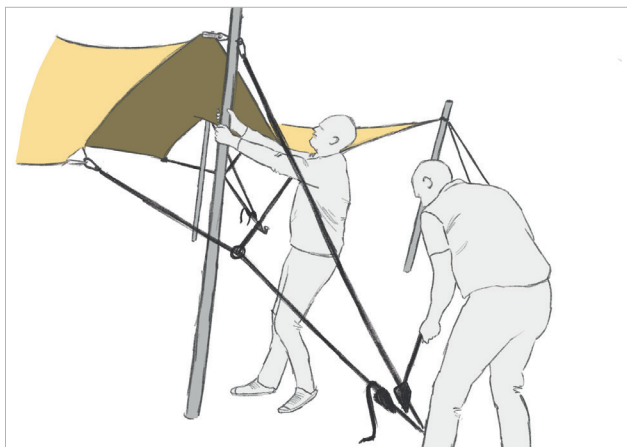

Así es como se ven todas las correas con trinquete instaladas (con la carpa bajo tensión).



3.2.2. Esquinas

Contenido del set prefabricado:

» Dos cuerdas de 5 m de longitud con un nudo en el extremo, trinquete en el otro extremo

1. Pase un mosquetón por el nudo de las dos cuerdas de 5 m de longitud y enganche ambos mosquetones en el mismo cáncamo del poste esquinero que se colocará en ese lugar.
2. Conecte la abrazadera de esquina al cáncamo del otro lado del poste de esquina utilizando un mosquetón.

4. PIQUETAS

4.1. CORREAS TENSORAS CON HEBILLA

Las correas tensoras se fijan al suelo mediante piquetas. Puede elegir entre piquetas de diferentes longitudes y grosores.

Asegúrese de que si el suelo es duro utiliza los anclajes adecuados u otros métodos de anclaje (cáncamos), ganchos, bloques de hormigón, etc... - no incluidos.

Tenga en cuenta los siguientes aspectos a la hora de colocar las piquetas:

1. Coloque la piqueta a una distancia de unos 2 m de la lona.
2. Coloque la piqueta en el suelo con un ángulo de 70°. Coloque la piqueta en la dirección de la carpa con la cabeza de la piqueta en dirección opuesta a la carpa.

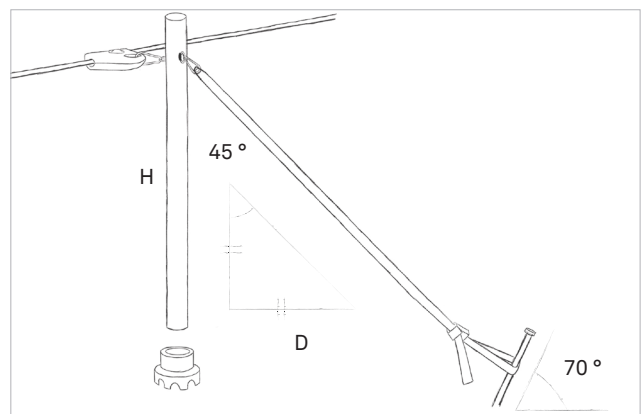
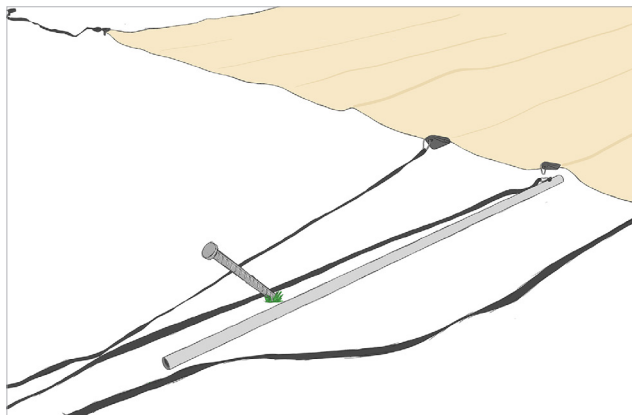

Cuando las piquetas estén clavadas en el suelo, anude la parte corta con hebilla de la correa de tensión alrededor de la piqueta. Pase el extremo largo de la correa de tensión que cuelga de la abrazadera lateral a través de la pequeña hebilla que has colocado en la piqueta.

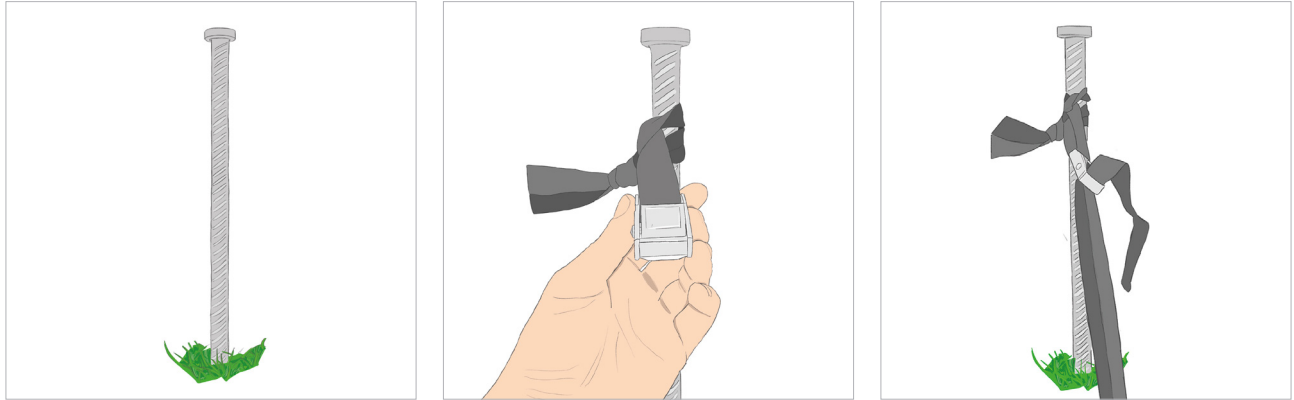

Deje que la correa tensora quede suelta en el suelo durante un momento y no aumente todavía la tensión sobre ella. Las correas de tensión sólo se pueden tensar una vez que se hayan montado y elevado todos los postes de la carpa.

4.2. CUERDAS DE TENSIÓN CON TRINQUETE (RATCHET)

Las cuerdas se fijan mediante piquetas en el suelo. Puedes elegir entre piquetas de diferentes longitudes y grosores.

Asegúrese de que si el suelo es duro utiliza los anclajes adecuados u otros métodos de anclaje (cáncamos, ganchos, bloques de hormigón, etc... - no incluidos).

Tenga en cuenta los siguientes aspectos a la hora de colocar las piquetas:

- » Coloque la piqueta a una distancia de unos 2 m de la tela de la carpa.
- » Coloque la piqueta en el suelo con un ángulo de 70°. Coloque la piqueta en dirección a la carpa, con la cabeza de la piqueta en opuesta puesta a la carpa. Cuando la piqueta esté clavada en el suelo, ate el lazo corto de cuerda con el trinquete a la piqueta.

Deje que la cuerda quede suelta en el suelo durante un momento y no aumente aún la tensión sobre ella. La cuerda sólo podrá tensarse una vez que se hayan montado los postes debajo de la carpa.

5. MONTAJE DE LOS POSTES DE ESQUINA Y LATERALES

1. Coloque los cuatro postes de las esquinas uno a uno. Empiece siempre desde dentro hacia fuera, por debajo de la lona, para que los postes queden erguidos y, en el caso de los postes de aluminio, utilice siempre una base para postes para mantenerlos ordenados en su sitio.
2. Tense ligeramente las correas tensoras de los postes esquineros para que el poste se mantenga erguido, pero no las apriete del todo en esta fase.
3. Monte los postes laterales de dos lados opuestos. Se recomienda montar primero los lados orientados en la dirección del viento.
4. Apriete ligeramente las correas de tensión hasta que la lona de la carpa flote sobre el suelo, pero no tense todavía la carpa al máximo.



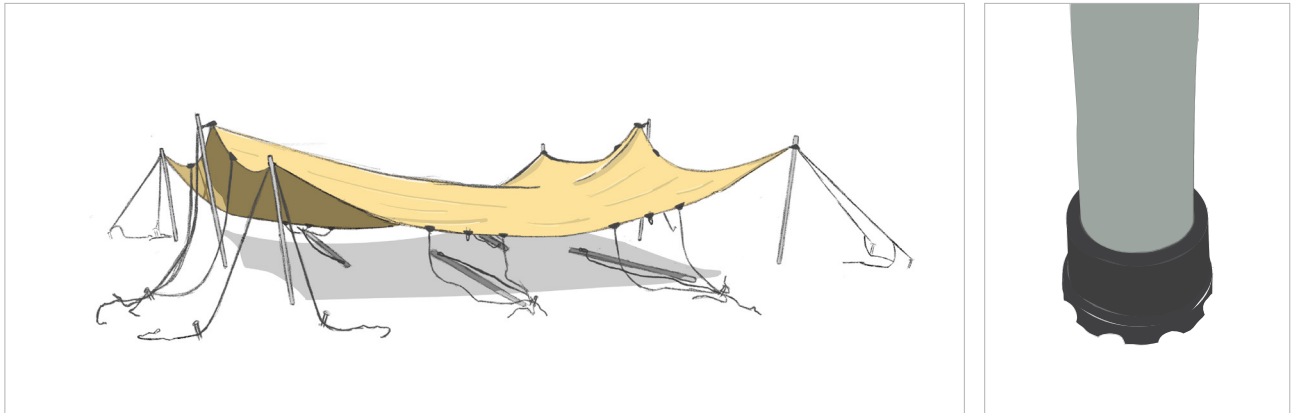

5. Ahora levante los postes laterales en los otros dos lados opuestos.

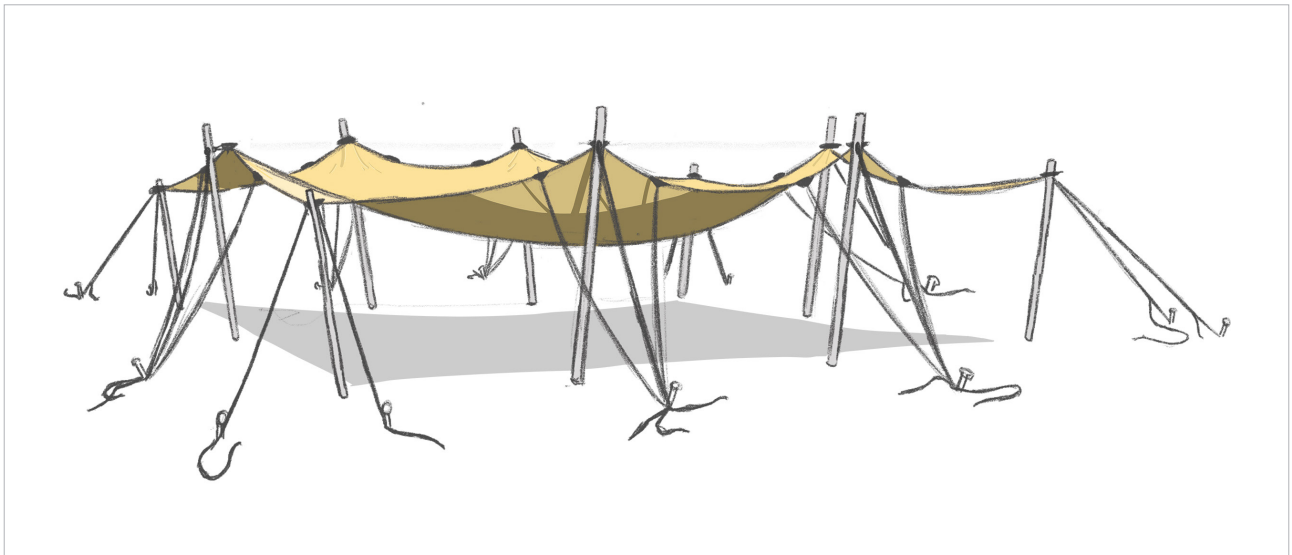

Los postes laterales y de esquina nunca están totalmente perpendiculares al suelo, sino siempre ligeramente inclinados hacia fuera.

6. MONTAJE DE LOS POSTES CENTRALES CON CAPUCHÓN O TOPE PARA POSTES XL

Gracias a la gran superficie del capuchón para postes (XL), la presión sobre la lona se distribuye mejor y quedan menos marcas en la lona después de su uso.

1. Asegúrese de que todos los postes de esquina y laterales deseados están colocados.
2. Levante el poste central por el lateral de la carpa hasta que quede vertical en el centro. Tenga cuidado de no utilizar nunca los postes centrales sin un capuchón para evitar desgarros. Lo mejor es empujar el mástil hacia arriba con un movimiento suave, utilizando dos personas, una de las cuales indica las direcciones y la otra realiza los ajustes necesarios. Si tiene dificultades para poner el poste central completamente vertical, afloje ligeramente las correas de tensión.

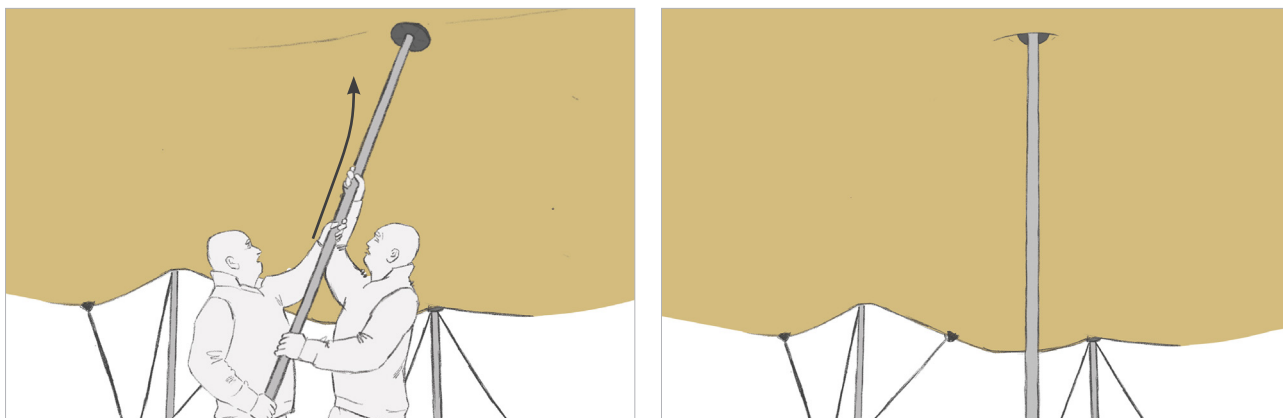

CONSEJO -En las carpas a partir de 10 x 10 m no es fácil colocar inmediatamente el mástil central en la posición deseada. Lo mejor es colocar inicialmente un poste en un lugar aleatorio para que la lona se mantenga flotando y así poder colocar el resto de los postes en los lugares correctos. El primer poste que haya utilizado como soporte será finalmente el último en colocarse en la posición correcta.

7. TENSAR LA CARPA

Una vez que todos los postes estén en posición vertical, ponga la lona tensada bajo la tensión correcta apretando las correas de tensión.

Lo mejor es apretar las correas de tensión uniformemente y aumentar la tensión gradualmente. Por ejemplo, puedes dar varias vueltas alrededor de la carpa hasta conseguir la tensión correcta.

Para cada poste, lo mejor es empezar por la correa de tensión que sale del poste. Aprieta la correa de tensión que está unida al poste más fácilmente utilizando a una segunda persona que tire de la parte superior del poste hacia fuera.

Para tensar suavemente las correas, una persona tira del poste hacia sí, mientras la otra tensa la correa.

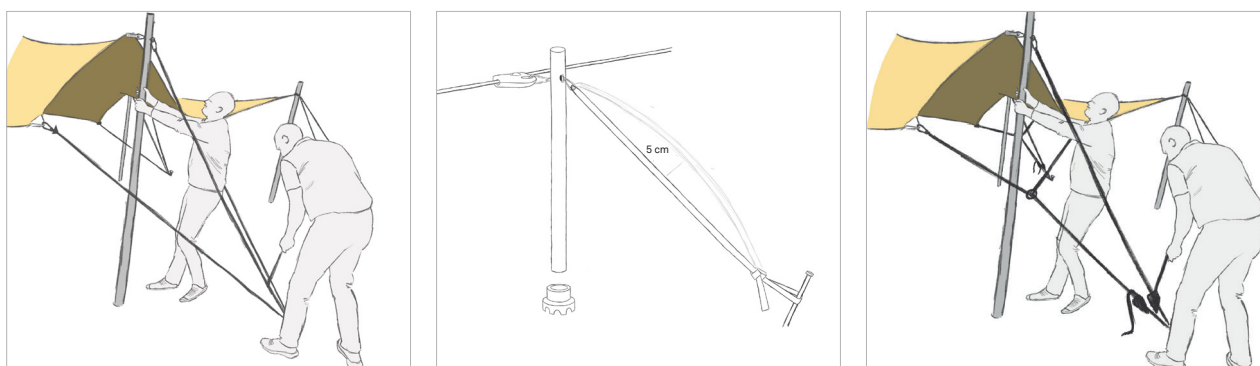

CONSEJO - La correa tensora puede moverse hacia delante y hacia atrás unos diez centímetros para conseguir la tensión perfecta.

CONSEJO - No apriete demasiado las correas de tensión, ya que podría dañar la carpa. No utilice nunca una carraca.

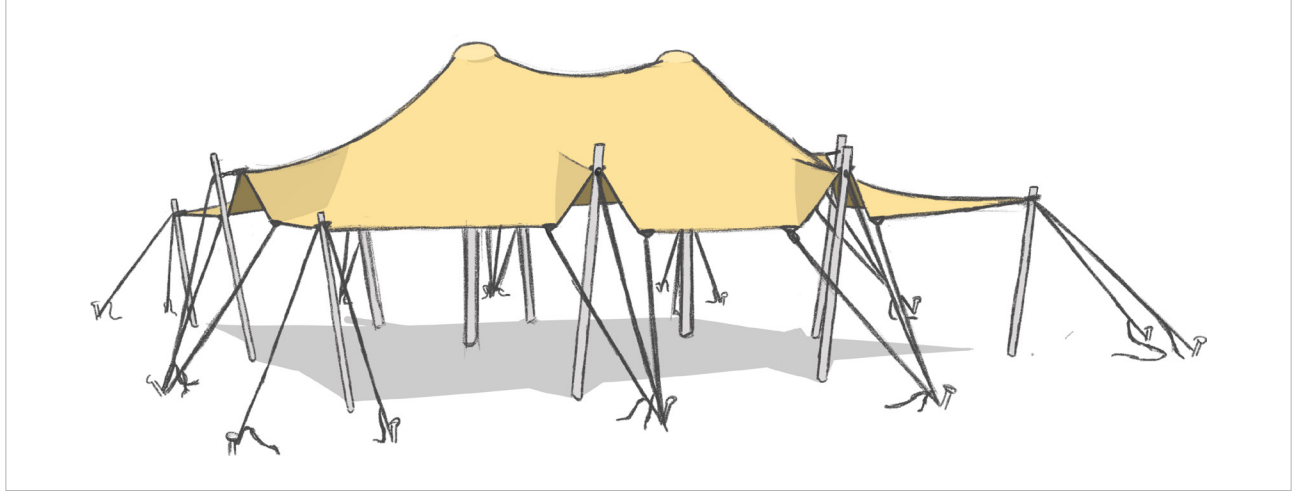

Realice las siguientes comprobaciones una vez que la carpa haya permanecido en pie durante medio día aproximadamente y llévelas a cabo con regularidad en montajes de larga duración.

- » ¿Siguen bien ancladas las piquetas?
- » ¿Están las correas tensoras suficientemente tensadas?
- » ¿Se han formado bolsas de agua en la parte superior de la carpa?

Desmontaje de la carpa

El desmontaje de la carpa es más sencillo si se presta atención a los siguientes puntos.

- » Desmonte la carpa en cuando esté seca y coloca una lona de protección en el suelo para proteger la lona de la suciedad.
- » Afloje las correas de tensión y baje los postes. Empiece por los postes centrales y termine con los postes laterales y de las esquinas.

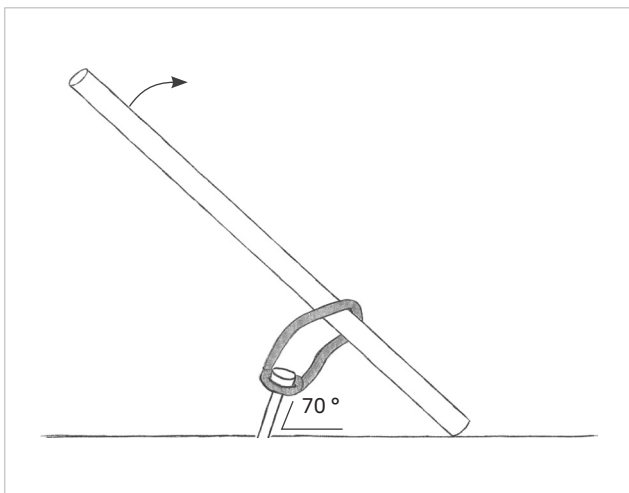

CONSEJO - para quitar las piquetas más fácilmente

- » Coja un poste de unos dos metros y ate un lazo alrededor del palo.
- » Fije el lazo a la piqueta y tire de la parte superior del poste.



CONSEJO - Si utiliza piquetas más largas que son difíciles de retirar del suelo, siempre puede utilizar un saca piquetas (que vendemos por separado en Above & Beyond).

Almacenamiento y limpieza

- » No utilice productos de limpieza agresivos para limpiar las lonas de las carpas. Para limpiar la lona utilice únicamente una solución jabonosa suave (por ejemplo agua y Fairy).
- » No pliegue la carpa ni la guarde cuando esté húmeda. Primero deje que las lonas de la carpa se sequen completamente y guarde la carpa en un lugar seco.
- » Manipule con cuidado todos los componentes de la carpa. Cuando desmonte la carpa, utilice la lista de piezas y compruebe que está completa antes de guardarla. Así evitará problemas la próxima vez que quiera montar la carpa.
- » Guarde la carpa en un lugar seco y no coloque objetos punzantes encima de la lona de la carpa. Las abrazaderas y las correas de tensión pueden dejarse sujetas a la lona. Así será más rápido montar la carpa la próxima vez.
- » Si se producen desgastes por montar y desmontar la carpa muchas veces, como pequeños desgarros, puede utilizar el pequeño parche adhesivo suministrado en la bolsa con zip para fijarlos.

Garantía y reparaciones

Ofrecemos a los clientes una garantía de dos años contra defectos ocultos, de fabricación en los productos. Transcurrido este plazo, no ofrecemos ninguna garantía por defectos ocultos en los productos. La garantía no cubre los daños causados por el incumplimiento de las instrucciones por parte del usuario. Para más información, póngase en contacto con su distribuidor.

Para las carpas beduinas, en Above & Beyond ofrecemos un servicio de reparación y suministramos kits de reparación, para realizar pequeñas reparaciones. En caso de reparación más aparatosa, la caja suministrada puede utilizarse para devolvernos la carpa.





**ABOVE &
BEYOND**

Stretch tent

Loops

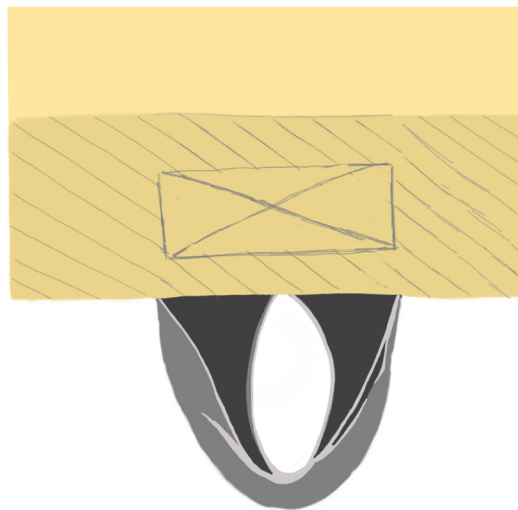



You don't feel like reading?

Watch our instructional video instead.
Scan here and see how it's done. »



Important information

Read the assembly manual thoroughly before use and keep it in a safe place, so you can consult it later if necessary. You can also download the manual from our website.

Safety and durability

- » Tents are intended as temporary shelter.
- » The person who erects the tent is responsible for its correct anchoring and therefore for its safety. Check the anchoring of the tent to the ground regularly to ensure the safety of the tent, to prevent damage to the tent and to protect other users.
- » In the event of severe weather conditions, keep an eye on the weather forecasts and provide temporary extra anchoring for the tent or dismantle the tent. In the event of stormy weather you must take down the tent to prevent permanent damage.
- » With the use of an appropriate heating appliance, a distance of at least 1.2 m from the tent canvas must be maintained. Open fires and heating appliances with an open flame may not be used under any circumstances.
- » In the event of snowfall, you must regularly remove the snow from the tent canvas. This also applies to heavy rainfall and loading of the tent canvas with other materials. If you cannot free the canvas from snow accumulation you must store the tent dry. In the event of snowfall, you can also heat the tent to 2 degrees so that the snow melts and the tent canvas flows.
- » You can use the tent in light frost. The tent canvases must however be kept sufficiently long at a temperature of at least 10 °C and must be folded at the same or higher temperature. Otherwise the canvases might split in the places they are folded.
- » Only use materials that are supplied with the tent. Make sure that the ground underneath is suitable for the purpose for which you wish to use the tent.
- » Check the tension on the tent regularly and adjust it if necessary.
- » Ensure sufficient water run-off to prevent water pockets.
- » Your stretchtent comes in a sturdy box. Reuse this box for transportation and storage. Reusing existing packaging is a way to produce and pollute less. The more you reuse the less you have to dispose of, and the better it will be for planet earth.

The wind speeds and references to weather conditions contained in this manual are for guidance only and should not be construed as guarantees or assurances as to the performance of the product under specific weather conditions. The buyer bears full responsibility for assessing whether the tent, structure or product can be safely used based on both predicted and actual weather conditions. In doing so, the buyer must make a careful assessment, taking into account the possibility of sudden weather changes and other relevant external factors. It is crucial that the buyer complies with all safety recommendations and regulations. The comprehensive legal conditions applicable to the use of our products, including the limitation of our liability for damages resulting from failure to comply with these guidelines, can be found in our General Terms and Conditions of Sale, available at abnd.com.

Above & Beyond BV reserves the right to make changes and updates to both the design and specifications of the tent and to the contents of this manual at any time and without notice. These changes may be made to improve the quality, performance, safety or user experience of the product. It is the user's responsibility to regularly visit the abnd.com website or contact customer service for the most up-to-date product information and instructions for use.

Preparation

- » If you're installing your tent using **aluminium poles**, go to **step 1**.
- » If you're using **wooden poles**, go to **step 2**.

1. PREPARING THE ALUMINIUM POLES

- » If you purchased **carabiners with eye bolts and eye nuts** go to **step 1.1**.
- » If you purchased **carabiners with threaded rod and eye nuts**, go to **step 1.2**.

1.1. SIDE + CORNER POLES: CARABINER + EYEBOLT + EYENUT

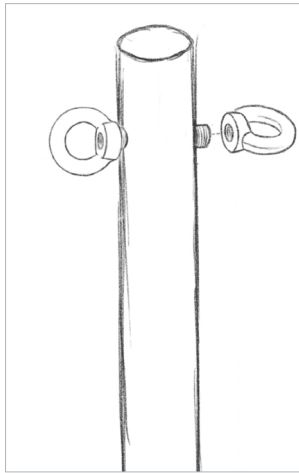

1. Attach the eye bolt in the opening and tighten the eye nut at the end.
2. Connect the loop with one eye using a carabiner.
3. Bring the canvas to tension by fitting a carabiner with tension strap to the eye bolt on the other side of the pole which you pull toward the anchoring point.
4. The loops on the left and right of the pole are also fitted with a carabiner and pulled individually to the anchoring point.

1.2. SIDE + CORNER POLES: CARABINER + THREADED ROD + EYE NUTS

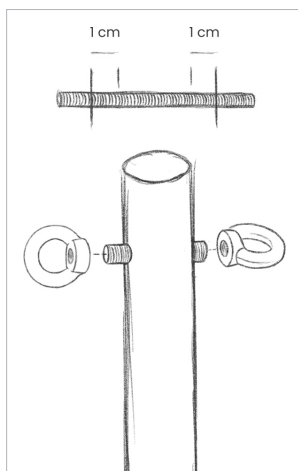

1. Cut the threaded rod to the desired length. Create a protrusion of 1 cm threaded rod on both sides of the pole.
2. Attach the threaded rod in the opening and tighten the eye nuts at both ends.
3. Connect the loop with one eye nut using a carabiner.
4. Bring the canvas to tension by fitting a carabiner with tension strap to the eye bolt on the other side of the pole which you pull toward the anchoring point.
5. The loops on the left and right of the pole are also fitted with a carabiner and pulled individually to the anchoring point.



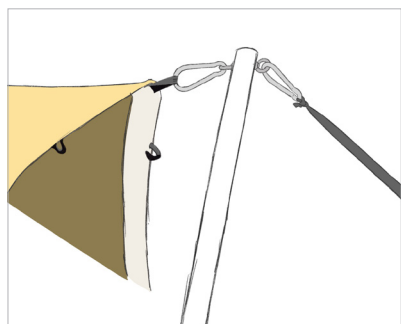

Carabiner on corner or side pole

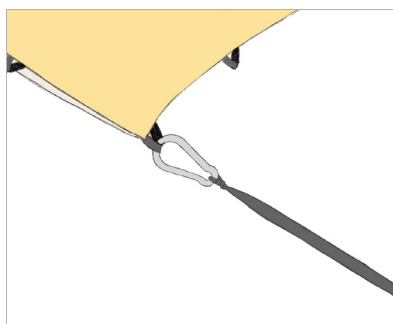

Carabiner on side loop without pole

1.3. CENTRE POLES

Install a rubber cap both on the top and the bottom of the centre poles. The small side of the rubber caps goes into the pole.

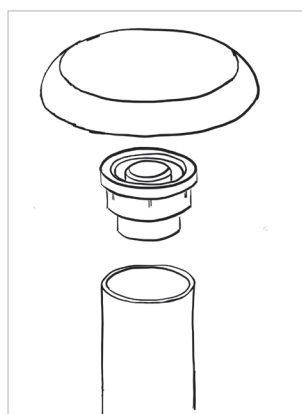

At the top, the rubber cap serves as a coupling piece between the pole and the pole cap.

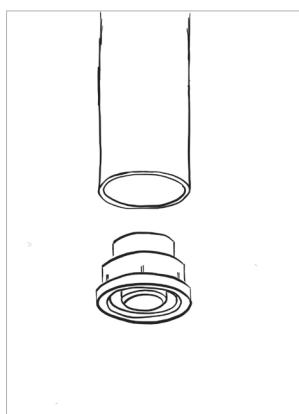

At the bottom, the rubber cap serves as a pole base and prevents the pole from sliding.

2. PREPARING THE WOODEN POLES

2.1. SIDE + CORNER POLES: CARABINER + EYEBOLT + EYENUT

You can also place the poles outside the canvas and bring the canvas to tension using a carabiner which clicks fast in the side and corner loop.

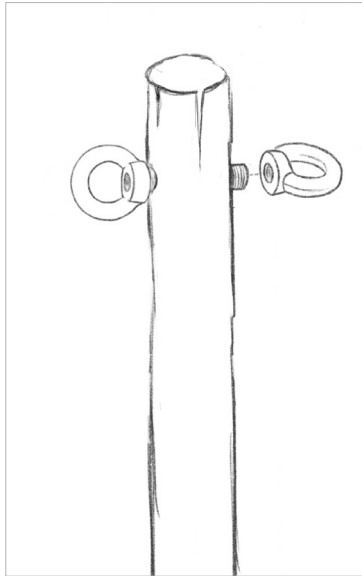

1. Drill a horizontal opening (\varnothing 10 mm) on the top of the pole.
 - » For the corner poles of 240 cm, do this 5 to 10 cm from the top.
 - » For the side poles of 300 cm, do this 25 to 30 cm from the top.
2. Attach the eye bolt in the opening and tighten the eye nut at the end.
3. Connect the loop with one eye using a carabiner.
4. Bring the canvas to tension by fitting a carabiner with tension strap to the eye on the other side of the pole which you pull toward the anchoring point.
5. The loops on the left and right of the pole are also fitted with a carabiner and pulled individually to the anchoring point.

2.2. SIDE + CORNER POLES: CARABINER + THREADED ROD + EYE NUTS

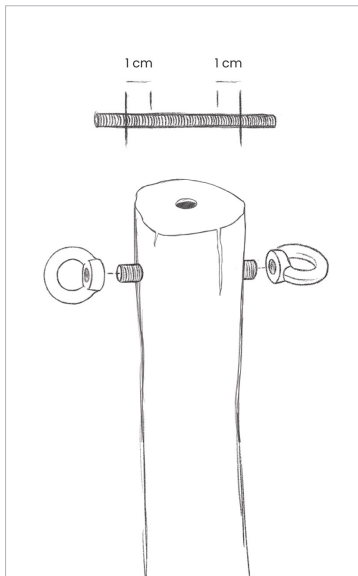

1. Drill a horizontal opening (\varnothing 10 mm) on the top of the pole.
 - » For the corner poles of 240 cm, do this 5 to 10 cm from the top.
 - » For the side poles of 300 cm, do this 25 to 30 cm from the top.
2. Cut the threaded rod to the desired length. Create a protrusion of 1 cm threaded rod on both sides of the pole.
3. Attach the threaded rod in the opening and tighten the eye nuts at both ends.
4. Connect the loop with one eye nut using a carabiner.
5. Bring the canvas to tension by fitting a carabiner with tension strap to the eye bolt on the other side of the pole which you pull toward the anchoring point.
6. The loops on the left and right of the pole are also fitted with a carabiner and pulled individually to the anchoring point.



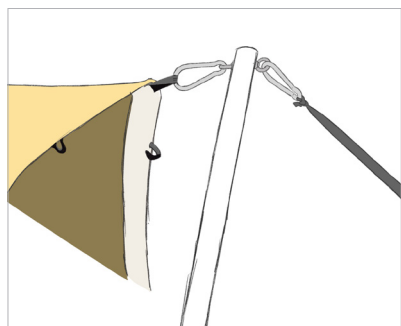

Carabiner on corner or side pole

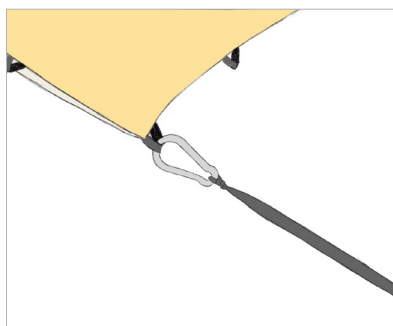

Carabiner on side loop without pole

2.3. CENTRE POLES

Screw the adaptor for wooden poles to the top of the centre pole using a screw of around 10 cm. Now slide the supplied pole caps over the wooden adaptor.

When the poles have plates at both ends, you can fix the adaptor by screwing through the opening in the plate. You don't have to remove the plate.

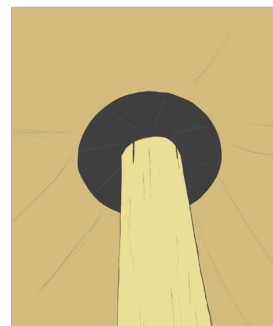
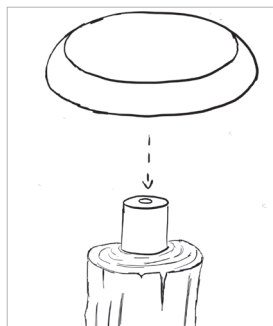
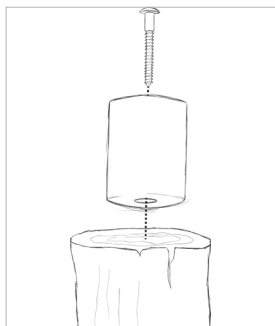

Step-by-step plan

The following step-by-step plan outlines how to assemble the tent in the safari design. Remove the tent from the box supplied along with all of the parts. It's a good idea to keep the box for easy storage.

1. OPEN THE TENT CANVAS

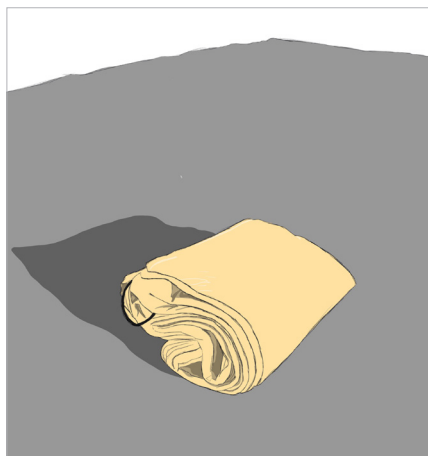

Lay the stretch canvas open in the location where the tent is to be assembled. Make sure that the correct side is on top.

TIP: Lay the stretch tent on a groundsheet to avoid marks on the inside. This groundsheet is not supplied by Above & Beyond.

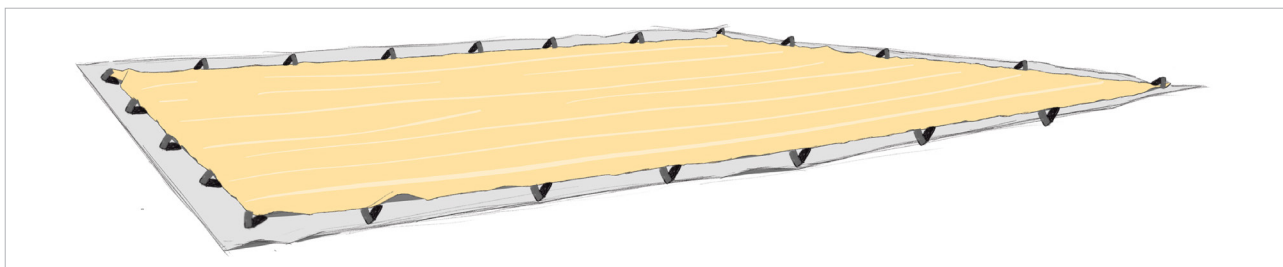

The edge of the stretch tent is reinforced all around. This is very important to prevent damage to the canvas edge.

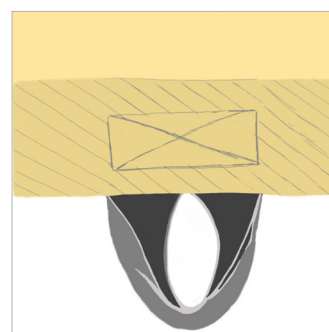

2. ATTACHING TENSIONING

2.1. STRAPS WITH BUCKLE

Attach the supplied tension straps to the carabiners as follows.

1. Make a loop at the end of the tension strap.
2. Pull the loop through the carabiner.
3. Pull both ends of the tension strap through the loop. There is one tension strap on each carabiner.

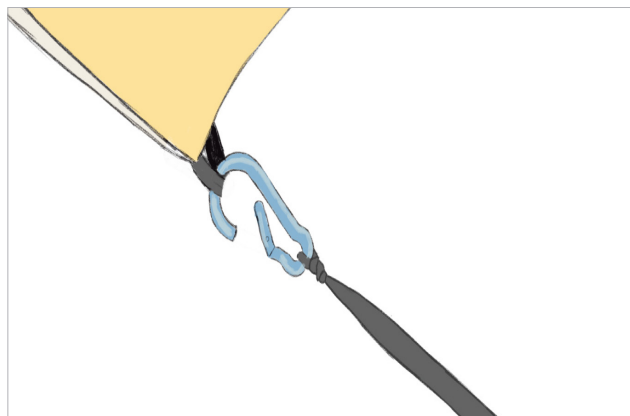
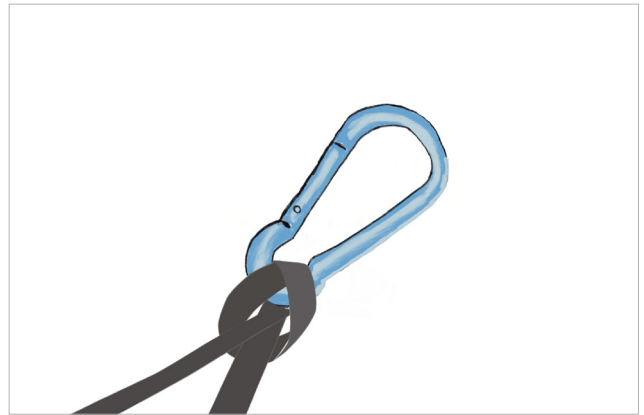
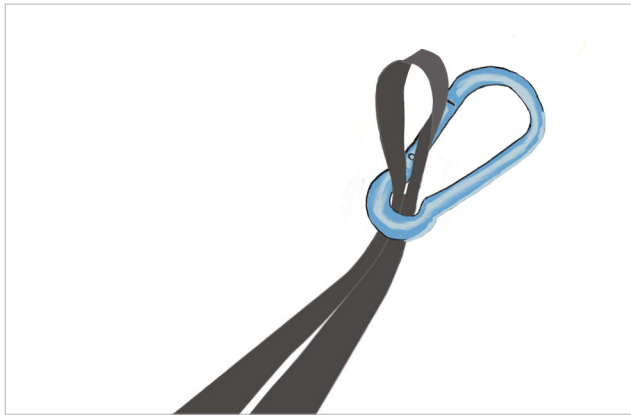

2.2. ROPES WITH RATCHETS

2.2.1. Sides

Contents of pre-made set:

- » 3 m long rope with 3 knots (2 on the ends, 1 in the middle)
- » 5 m long rope with one knot at the end, ratchet at the other end
- » 4 m long rope with one knot at the end, ratchet at the other end

1. Put a carabiner through the knots at both ends of the 3 m long rope with three knots.
2. Hook the two carabiners with the 3 m long rope onto two loops. Leave one loop empty in between.
3. Put a carabiner through the knot at the end of the 4 m long rope and hook the carabiner onto the knot in the middle of the 3 m long rope that was already attached to the two loops.
4. Put a carabiner through the 5 m long rope with one knot and hook the carabiner onto one of the eye bolts on the side pole that will be placed in that spot.
5. Connect the empty loop in between to the eye bolt on the other side of the side pole using a carabiner.

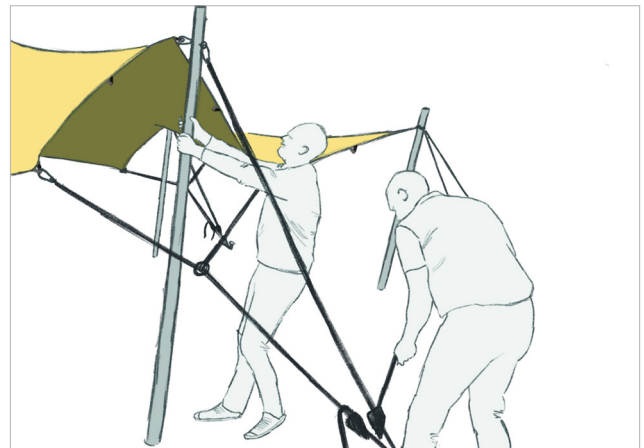
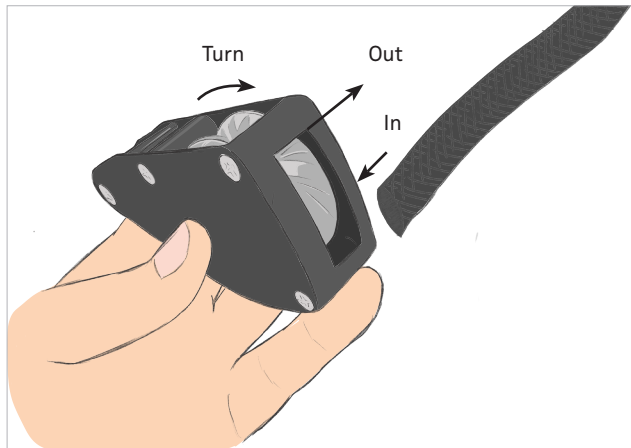

This is what the build-up of the ropes with ratchets (with the tent under tension) looks like.



2.2.2. Corners

Contents of pre-made set:

» 2 x 5 m long rope with one knot at the end, ratchet at the other end

1. Put a carabiner through the knot in the two 5 m long ropes and hook both carabiners onto the same eye bolt on the corner pole that will be placed in that spot.
2. Connect the corner loop to the eye bolt on the other side of the corner pole using a carabiner.

3. PEGS

3.1. STRAPS & BUCKLE

The tension straps are fixed using pegs in the ground. You can choose from pegs of different lengths and thicknesses.

Make sure that if the ground is hard you use the right pegs or other anchoring methods (eyebolts, hooks, concrete blocks etc... - not included).

Consider the following aspects when placing the pegs:

1. Place the peg at a distance of about 2 m from the canvas.
2. Place the peg in the ground at an angle of 70°. Place the peg in the direction of the tent with the peg head facing away from the tent.

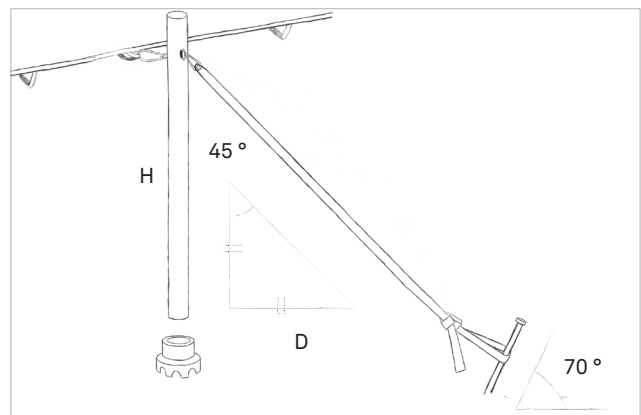
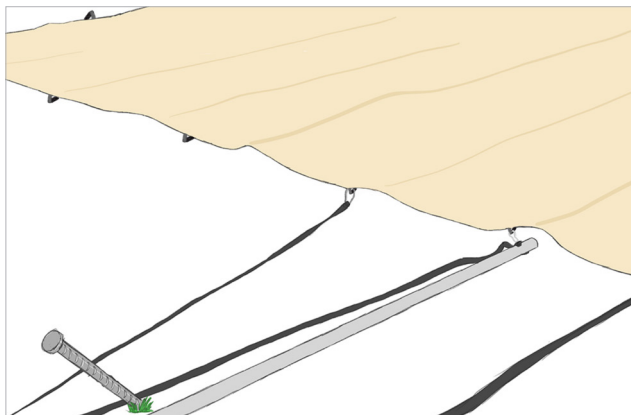

When the pegs are in the ground, knot the short tension strap with the buckle around the peg. Thread the long end of the tension strap which is hanging from the side loop through the buckle on the peg.

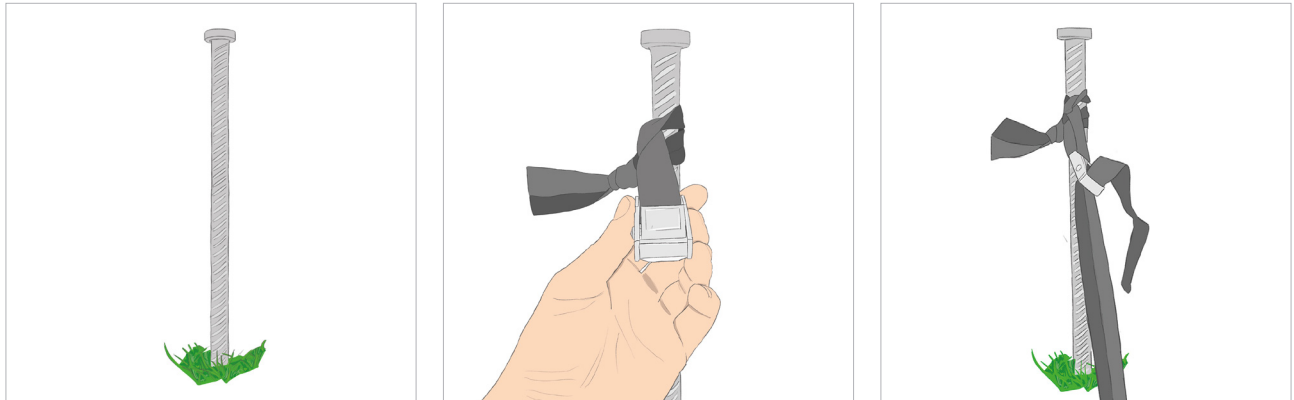

Let the tension strap lie loose on the ground for a moment and don't increase the tension on it yet. The tension straps may only be put under tension once the poles have been erected underneath the tent.

3.2. ROPES & RATCHET

The ropes are fixed using pegs in the ground. The pegs are suitable for soft ground. You can choose from pegs of different lengths and thicknesses.

Make sure that if the ground is hard you use the right pegs or other anchoring methods (eyebolts, hooks, concrete blocks etc... - not included).

Consider the following aspects when placing the pegs::

- » Place the peg at a distance of about 2 m from the tent fabric.
- » Place the peg in the ground at an angle of 70°. Place the peg in the direction of the tent with the peg head facing away from the tent.

When the peg is in the ground, tie the short loop of rope with the ratchet to the peg.

Let the rope lie loose on the ground for a moment and don't increase the tension on it yet. The rope may only be put under tension once the poles have been erected underneath the tent.

4. ERECTING THE CORNER AND SIDE POLES

1. Erect the four corner poles one by one. Always start from the inside out beneath the canvas to easily erect the poles and with aluminium poles always use a pole base to keep the pole neatly in place.
2. Tighten the tension straps of the corner poles slightly so that the pole remains upright, but do not tighten them fully at this stage.
3. Erect the side poles of two opposite sides. It is recommended that the sides facing the wind direction be erected first.
4. Tighten the tension straps slightly until the tent canvas floats above the ground, but do not tighten the tent to full tension yet.



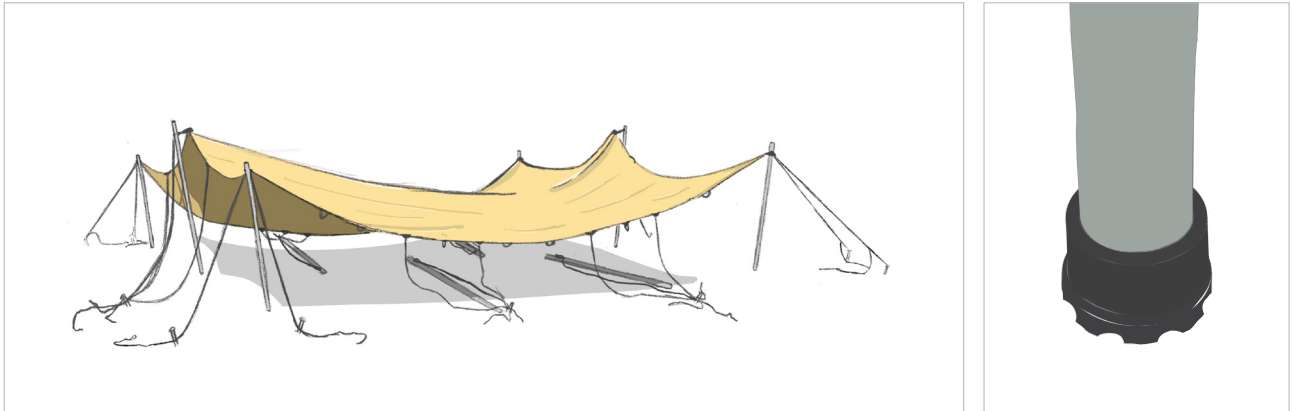

5. Now erect the side poles on the two other opposite sides.

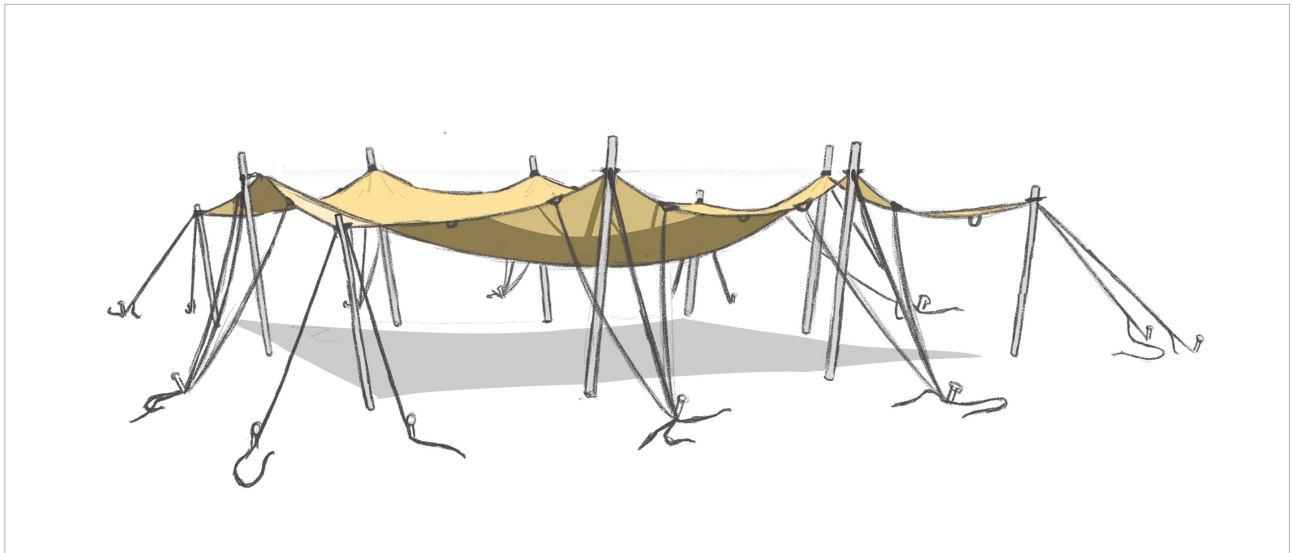

The side and corner poles are never fully perpendicular to the ground but are always slanted slightly outwards.

5. ERECTING THE CENTRE POLE WITH POLE CAP

Thanks to the large surface area of the pole cap (XL), the pressure on the canvas is better distributed and there are fewer remaining imprints of the pole cap in the canvas after use.

1. Please ensure that all of the desired corner and side poles are set up.
2. Raise the centre pole via the side of the tent until it stands upright in the centre. Take care never to use the centre poles without a pole cap to prevent tears. It's best to push the pole upwards in one smooth movement, using two people, whereby one person indicates directions and the other person makes any necessary adjustments. If you are having difficulty getting the centre pole fully upright, loosen the tension straps slightly.

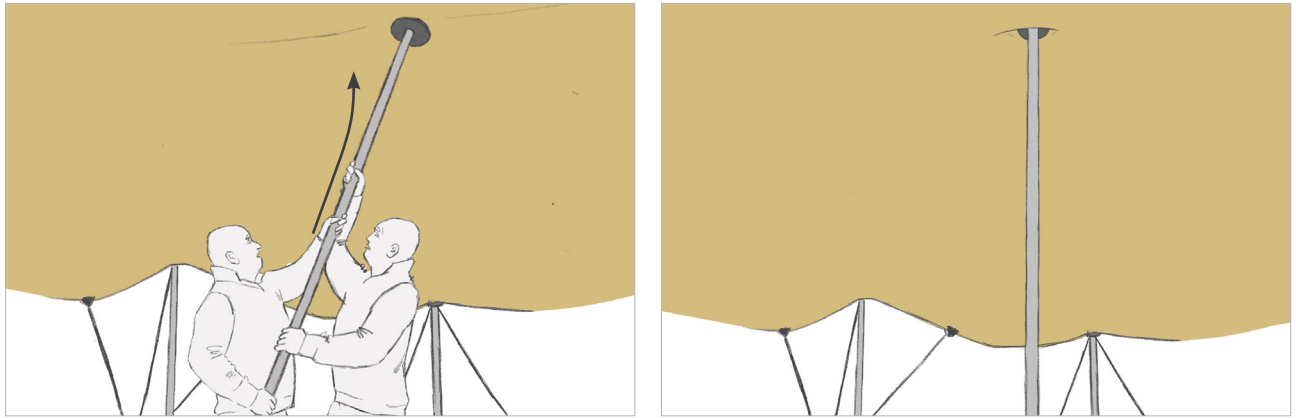

TIP - For big tents it is not easy to place the centre pole in the desired position right away. It's best to initially place one pole in a random location so that the canvas is kept floating in order for the poles to be positioned in the correct locations. The first pole that you have used as a support is then finally the last to be placed in the correct position.

6. PUTTING THE TENT UNDER TENSION

Once all of the poles are upright, put the stretch canvas under the correct tension by tightening the tension straps.

It's best to tighten the tension straps evenly and increase the tension gradually. For example, you can go around the tent several times until you achieve the correct tension.

For each pole, it's best to start with the tension strap that comes out from the pole. Tighten the tension strap which is attached to the pole more easily by using a second person who pulls the top of the pole outwards.

To bring the straps under tension smoothly, one person pulls the pole towards themselves, while the other person tensions the strap.

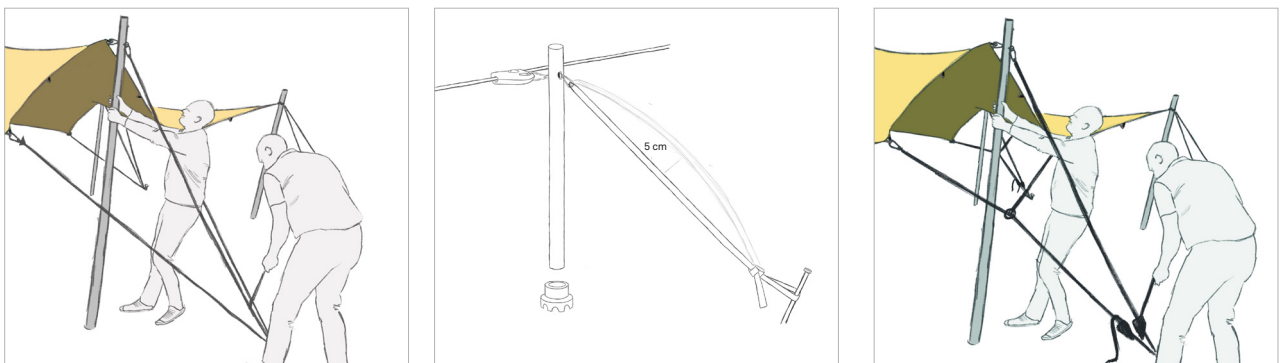

TIP - The tension strap can move back and forth ten centimetres more or less for the perfect tension.

TIP - Don't overtighten the tension straps as this can damage your tent. Never use a ratchet for this.

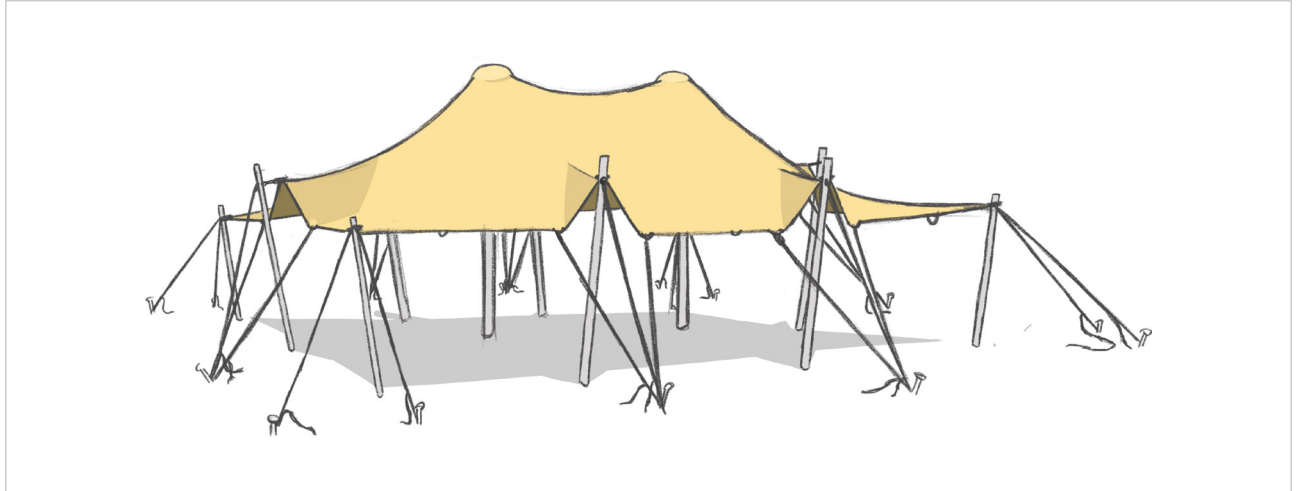

Carry out the following checks once the tent has been standing for half a day or so and carry them out regularly for long-term assemblies.

- » Are the pegs still anchored well?
- » Are the tension straps still under sufficient tension?
- » Have any water pockets formed on top of the tent?

Taking the tent down

Taking the tent down goes smoothest if you pay attention to the following points.

- » Take the tent down during dry weather and put a groundsheet down to protect the canvas against dirt.
- » Loosen the tension straps and take down the poles. Begin with the centre poles and finish with the side and corner poles.

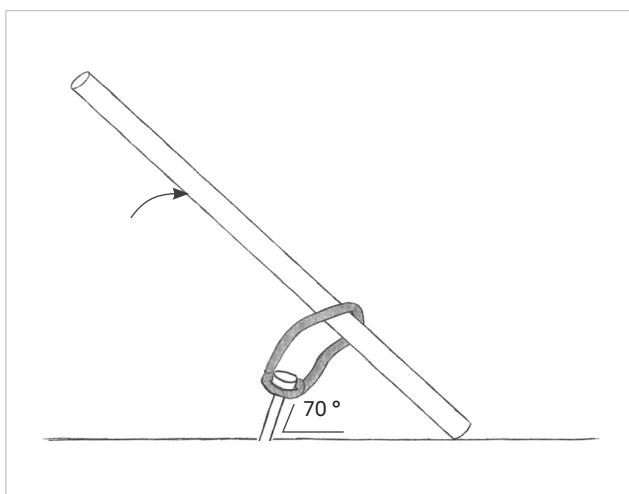

TIP - to remove the pegs more easily

- » Take a pole of around two metres and tie a loop around the pole.
- » Attach the loop to the peg and pull on the top of the pole.

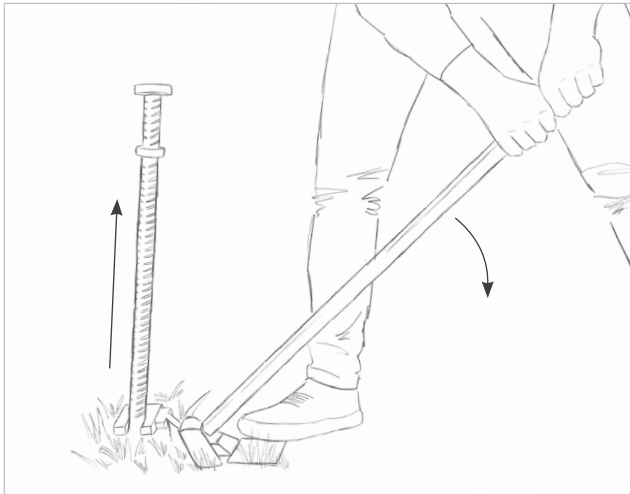

TIP - If you are using longer pegs that are difficult to remove from the ground, you can always use a peg lifter.

Storage and cleaning

- » Do not use aggressive cleaning materials to clean the tent canvases. To clean the canvas use only a mild soap solution (For example water and Dreft).
- » Do not fold the tent or pack it away when it is damp. First let the tent canvases dry fully and keep the tent in a dry storage place.
- » Handle all of the tent's components carefully. When taking the tent down, use the packing list and check that the tent is complete before you store it. This will prevent problems the next time you want to put the tent up.
- » Store the tent in a dry location and don't place sharp objects on top of the tent.
- » If wear and tear occurs as a result of assembling the tent and taking it down many times, such as small tears, you can use the small adhesive patch supplied in the zip bag to fix them.

Guarantee & repairs

We provide customers with a guarantee against concealed faults in the products for two years. We do not provide any guarantee against concealed faults in the products after this time. User damage caused by non-compliance with the instructions will not be covered under the guarantee. For further support please contact your distributor.

Above & Beyond offers a repair service and supplies repair kits for carrying out minor repairs. In the event of repairs, the box supplied can be used to return the tent to us.





Geen zin om te lezen?

Scan de QR- code
en bekijk onze instructievideo. »



Belangrijke informatie

Lees voor gebruik de montagehandleiding goed door en bewaar hem op een veilige plek, zodat je hem later eventueel kunt raadplegen. Je kunt de handleiding ook downloaden van onze website.

Veiligheid en duurzaamheid

- » Tenten zijn bedoeld als tijdelijk onderdak.
- » De persoon die de tent opzet, is verantwoordelijk voor de correcte verankering en dus voor de veiligheid ervan. Controleer de verankering van de tent aan de grond regelmatig om de veiligheid van de tent te garanderen, schade aan de tent te voorkomen en andere gebruikers te beschermen.
- » Houd bij zware weersomstandigheden de weersvoorspellingen in de gaten en zorg voor tijdelijke extra verankering van de tent of demonteer de tent. Bij stormachtig weer moet u de tent afbreken om blijvende schade te voorkomen.
- » Bij gebruik van een geschikt verwarmingstoestel moet een afstand van ten minste 1,2 m tot het zeil van de tent worden aangehouden. Open vuur en verwarmingstoestellen met een open vlam mogen in geen geval worden gebruikt.
- » Bij sneeuwval moet u de sneeuw regelmatig van het tentdoek verwijderen. Dit geldt ook voor zware regenval en het belasten van het tentdoek met andere materialen. Als u het zeil niet kunt vrijmaken van sneeuwophoping, moet u de tent droog opslaan. Bij sneeuwval kunt u de tent ook verwarmen tot 2 graden, zodat de sneeuw smelt en het tentdoek vloeit.
- » U kunt de tent gebruiken bij lichte vorst. De tentdoeken moeten echter lang genoeg worden bewaard bij een temperatuur van minstens 10 °C en moeten worden opgevouwen bij dezelfde of een hogere temperatuur. Anders kunnen de doeken splijten op de plaatsen waar ze gevouwen zijn.
- » Gebruik alleen materialen die bij de tent worden geleverd. Zorg ervoor dat de ondergrond geschikt is voor het doel waarvoor u de tent wilt gebruiken.
- » Controleer de spanning van de tent regelmatig en pas deze zo nodig aan.
- » Zorg voor voldoende waterafvoer om waterzakken te voorkomen.
- » Je stretchtent wordt geleverd in een stevige doos. Hergebruik deze doos voor transport en opslag. Het hergebruiken van bestaande verpakkingen is een manier om minder te produceren en te vervuilen. Hoe meer je hergebruikt, hoe minder je hoeft weg te gooien en hoe beter het is voor de planeet aarde.

De in deze handleiding opgenomen windsnelheden en verwijzingen naar weersomstandigheden dienen uitsluitend als richtlijn en mogen niet worden opgevat als garanties of toezeggingen met betrekking tot de prestaties van het product onder specifieke weersomstandigheden. De koper draagt de volledige verantwoordelijkheid om op basis van zowel voorspelde als actuele weersomstandigheden te beoordelen of de tent, constructie of het product veilig kan worden ingezet. De koper dient hierbij een zorgvuldige afweging te maken, rekening houdend met de mogelijkheid van plotselinge weersveranderingen en andere relevante externe factoren. Het is van cruciaal belang dat de koper zich houdt aan alle veiligheidsaanbevelingen en -voorschriften. De uitgebreide juridische voorwaarden die van toepassing zijn op het gebruik van onze producten, waaronder de beperking van onze aansprakelijkheid voor schade voortvloeiend uit het niet naleven van deze richtlijnen, zijn te vinden in onze Algemene Verkoopvoorwaarden, beschikbaar op abnd.com.

Above & Beyond BV behoudt zich het recht voor om op elk moment en zonder voorafgaande kennisgeving wijzigingen en updates aan te brengen in zowel het ontwerp en de specificaties van de tent, als in de inhoud van deze handleiding. Deze wijzigingen kunnen worden doorgevoerd om de kwaliteit, prestatie, veiligheid of gebruikerservaring van het product te verbeteren. Het is de verantwoordelijkheid van de gebruiker om regelmatig de website abnd.com te bezoeken of contact op te nemen met de klantenservice voor de meest actuele productinformatie en gebruiksinstructies.

Vorbereiding

- » Als je je tent installeert met **aluminium palen**, ga dan naar **stap 1**.
- » Als je **houten palen** gebruikt, ga dan naar **stap 2**.

1. DE ALUMINIUM PALEN VOORBEREIDEN

- » Als je **karabijnhaken met oogbouten en oogmoeren** hebt gekocht, ga dan naar **stap 1.1**.
- » Als je **karabijnhaken met draadstang en oogmoeren** hebt gekocht, ga dan naar **stap 1.2**.

1.1. ZIJ- EN HOEKPALEN: KARABIJNHAAK + OOGBOUT + OOGMOER

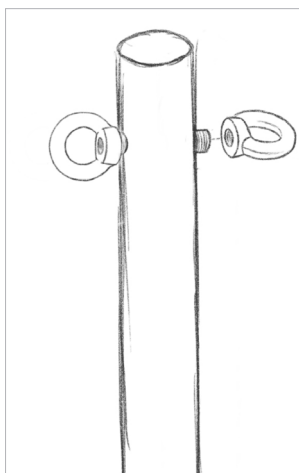

1. Bevestig de oogbout in de opening en draai de oogmoer aan het uiteinde vast.
2. Verbind de lus met één oog met behulp van een karabijnhaak.
3. Breng het zeil op spanning door een karabijnhaak met spanband aan de oogbout aan de andere kant van de paal te bevestigen die je naar het verankeringspunt toe trekt.
4. De lussen links en rechts van de paal worden ook voorzien van een karabijnhaak en worden afzonderlijk naar het verankeringspunt getrokken.

1.2. ZIJ- EN HOEKPALEN: KARABIJNHAAK + DRAADSTANG + OOGMOEREN

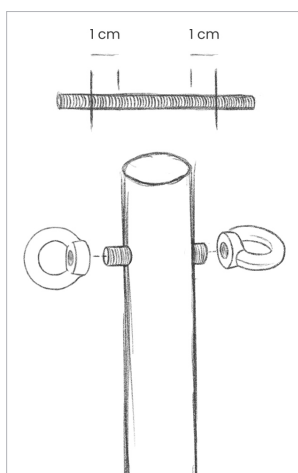

1. Zaag de draadstang op de gewenste lengte. Zorg ervoor dat je aan beide kanten van de paal nog 1 cm draadstang overhoudt.
2. Bevestig de draadstang in de opening en draai de oogmoer aan beide uiteinden vast.
3. Verbind de lus met één oogmoer met behulp van een karabijnhaak.
4. Breng het zeil op spanning door een karabijnhaak met spanband aan de oogmoer aan de andere kant van de paal te bevestigen die je naar het verankeringspunt toe trekt.
5. De lussen links en rechts van de paal worden ook voorzien van een karabijnhaak en worden afzonderlijk naar het verankeringspunt getrokken.



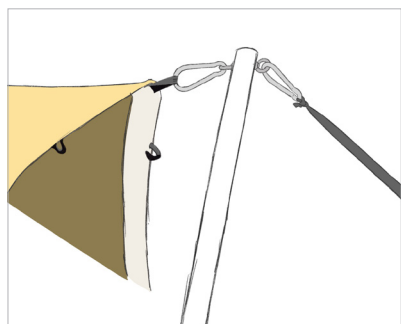

Karabijnhaak aan hoek- of zijpaal

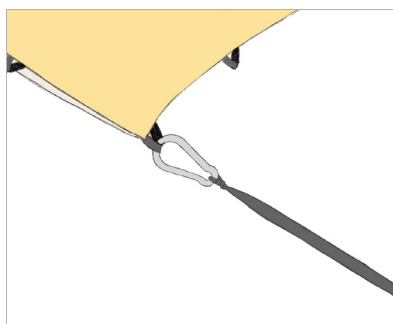

Karabijnhaak aan zijlus zonder paal

1.3. MIDDENPALEN

Breng een rubberen dop aan op zowel de boven- als de onderkant van de middenpalen. De kleine kant van de rubberen dop gaat in de paal.

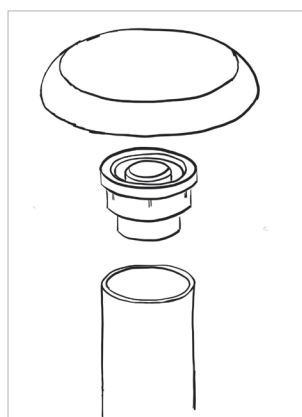

Bovenaan dient de rubberen dop als koppelstuk tussen de paal en de masttop.

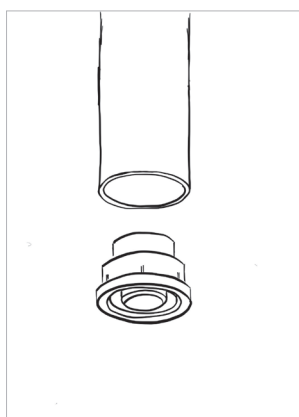

Aan de onderkant dient de rubberen dop als mastvoet en voorkomt dat de paal wegglijdt.

2. DE HOUTEN PALEN VOORBEREIDEN

2.1. ZIJ- EN HOEKPALEN: KARABIJNHAAK + OOGBOUT + OOGMOER

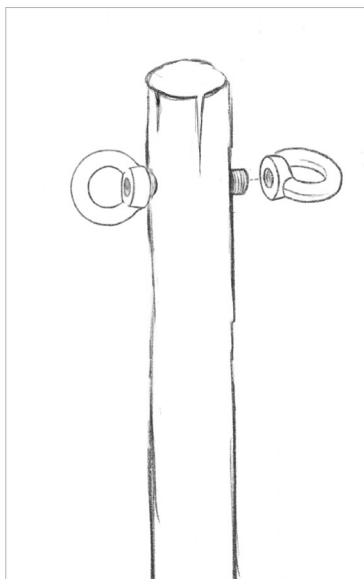

1. Boor een horizontale opening (\varnothing 10 mm) aan de bovenkant van de paal.
 - » Voor de hoekpalen van 240 cm doe je dit 5 tot 10 cm van de bovenkant.
 - » Voor de zijpalen van 300 cm doe je dit op 25 tot 30 cm van de bovenkant.
2. Bevestig de oogbout in de opening en draai de oogmoer aan het uiteinde vast.
3. Verbind de lus met één oog met behulp van een karabijnhaak.
4. Breng het zeil op spanning door een karabijnhaak met spanband aan de oog aan de andere kant van de paal te bevestigen die je naar het verankeringspunt toe trekt.
5. De lussen links en rechts van de paal worden ook voorzien van een karabijnhaak en worden afzonderlijk naar het verankeringspunt getrokken.

2.2. ZIJ- EN HOEKPALEN: KARABIJNHAAK + DRAADSTANG + OOGMOEREN

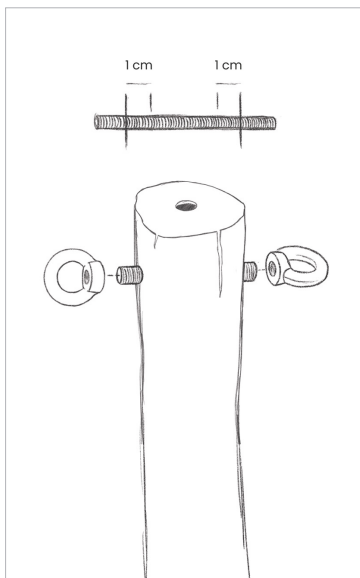

1. Boor een horizontale opening (\varnothing 10 mm) aan de bovenkant van de paal.
 - » Voor de hoekpalen van 240 cm doe je dit 5 tot 10 cm van de bovenkant.
 - » Voor de zijpalen van 300 cm doe je dit op 25 tot 30 cm van de bovenkant.
2. Zaag de draadstang op de gewenste lengte. Zorg ervoor dat je aan beide kanten van de paal nog 1 cm draadstang overhoudt.
3. Bevestig de draadstang in de opening en draai de oogmoer aan beide uiteinden vast.
4. Verbind de lus met één oogmoer met behulp van een karabijnhaak.
5. Breng het zeil op spanning door een karabijnhaak met spanband aan de oogmoer aan de andere kant van de paal te bevestigen die je naar het verankeringspunt toe trekt.
6. De lussen links en rechts van de paal worden ook voorzien van een karabijnhaak en worden afzonderlijk naar het verankeringspunt getrokken.



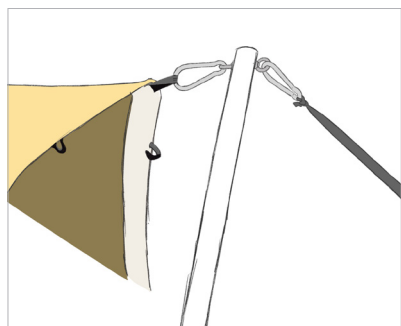

Karabijnhaak aan hoek- of zijpaal

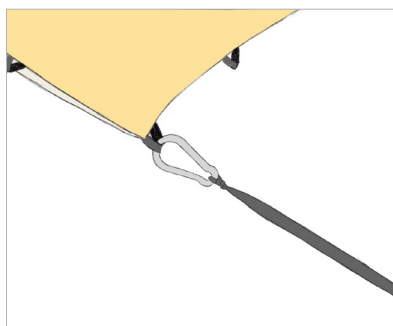

Karabijnhaak aan zijlus zonder paal

2.3. MIDDENPALEN

Schroef de adapter voor houten palen aan de bovenkant van de middenpaal met een schroef van ongeveer 10 cm. Schuif nu de meegeleverde masttop over de houtadapter.

Als de palen aan beide uiteinden van een kramplaat voorzien zijn, kun je de adapter bevestigen door door de opening in de plaat te schroeven. Je hoeft de plaat niet te verwijderen.

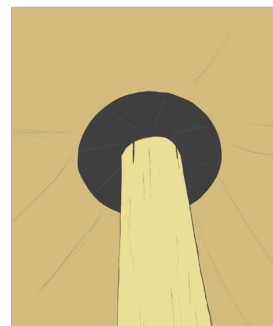
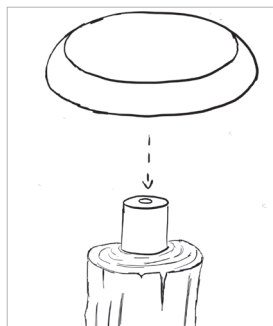
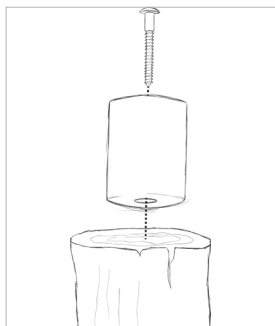

Stappenplan

Het volgende stappenplan laat zien hoe je de tent in het safari-ontwerp in elkaar zet. Haal de tent samen met alle onderdelen uit de meegeleverde kist. Het is een goed idee om de kist te bewaren zodat je hem gemakkelijk kunt opbergen.

1. TENTZEIL OPENLEGGEN



Leg het stretchdoek open op de plaats waar de tent moet worden opgebouwd. Zorg ervoor dat de juiste kant bovenaan ligt.

TIP: Leg de stretchtent op een grondzeil om vlekken aan de binnenkant te voorkomen. Dit grondzeil wordt niet geleverd door Above & Beyond.

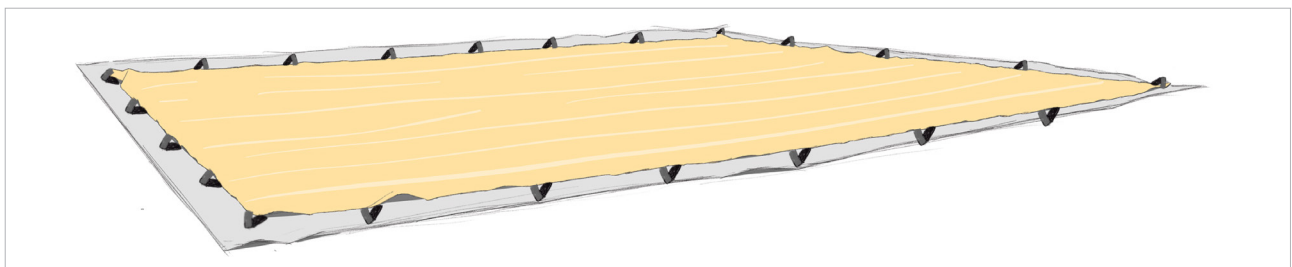

De rand van de stretchtent is rondom verstevigd. Dit is erg belangrijk om schade aan de rand van het zeil te voorkomen.

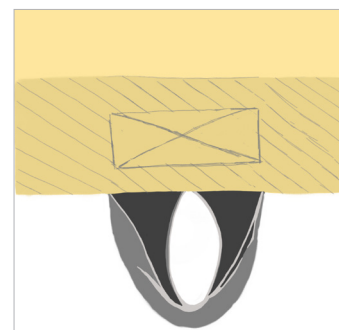

2. SPANRIEMEN BEVESTIGEN

2.1. SPANRIEMEN MET GESP

Bevestig de meegeleverde spanriemen als volgt aan de karabijnhaken.

1. Maak een lus aan het uiteinde van de spanband.
2. Stop de lus door de karabijnhaak.
3. Trek beide uiteinden van de spanriem door de lus. Er zit één spanriem aan elke karabijnhaak.

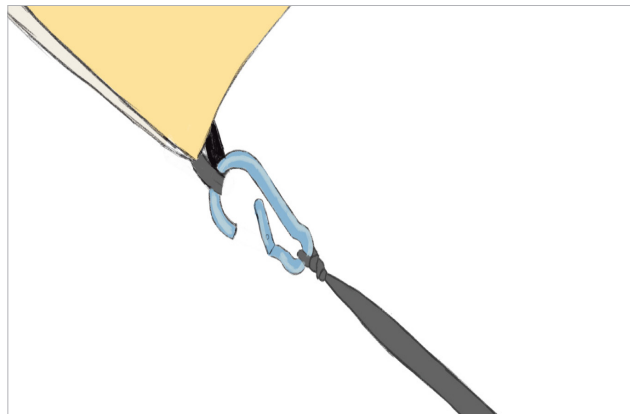
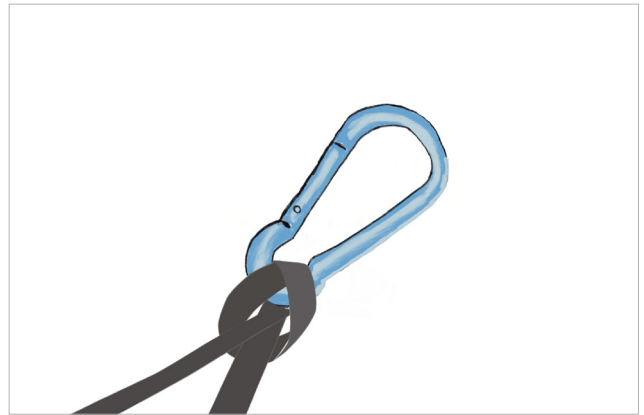
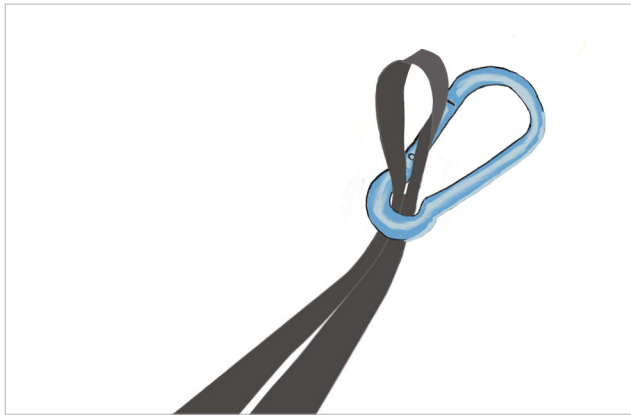

2.2. TOUWEN MET RATCHETS

2.2.1. Zijkanten

Inhoud voorgemaakte set:

- » 3 m lang touw met 3 knopen (2 aan de uiteinden, 1 in het midden)
- » 5 m lang touw met een knoop aan één uiteinde, ratchet aan het andere uiteinde
- » 4 m lang touw met een knoop aan één uiteinde, ratchet aan het andere uiteinde

1. Haal een karabijnhaak door de knopen aan beide uiteinden van het 3 m lange touw met drie knopen.
2. Consulteer het bouwplan en haak de twee karabijnhaken aan het 3 m lange touw aan twee lussen vast. Laat één lus tussen beide haken.
3. Steek een karabijnhaak door de knoop aan het uiteinde van het 4 m lange touw en bevestig de karabijnhaak aan de middelste knoop van het 3 m lange touw dat al bevestigd was aan de twee buitenste lussen.
4. Haal een karabijnhaak door de knoop in het stuk touw van 5 meter met één knoop en maak de haak vast aan de oog in de zijpaal die op deze plaats komt te staan.
5. Verbind de middelste lus met de oog aan de andere kant van de zijpaal met behulp van een karabijnhaak.

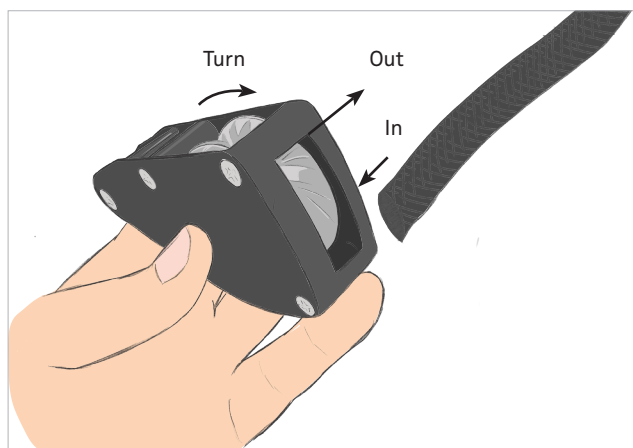

Zo ziet de opbouw van de touwen met ratels (met de tent onder spanning) eruit.

2.2.2. Hoeken

Inhoud voorgemaakte set:

» 2 x 5 m lang touw met een knoop aan één uiteinde, ratchet aan het andere uiteinde

1. Haal telkens één karabijnhaak door de knoop op het uiteinde van de twee touwen van 5 meter lang en maak beide haken vast aan dezelfde oogbout in de paal die op deze plaats komt te staan.
2. Verbind de hoeklus met de oog aan de andere kant van de hoekpaal met behulp van een karabijnhaak.

3. HARINGEN

3.1. SPANRIEMEN & GESP

De spanriemen worden bevestigd met haringen in de grond. Je kunt kiezen uit haringen van verschillende lengtes en diktes.

Zorg ervoor dat je bij een harde ondergrond de juiste haringen of andere verankeringsmiddelen (oogbouten, haken, betonblokken... - niet inbegrepen) gebruikt.

Houd rekening met de volgende aspecten bij het plaatsen van de haringen:

1. Plaats de haring op een afstand van ongeveer 2 m van het zeil.
2. Sla de haring in de grond onder een hoek van 70°. Plaats de haring in de richting van de tent met de kop van de haring van de tent af gericht.

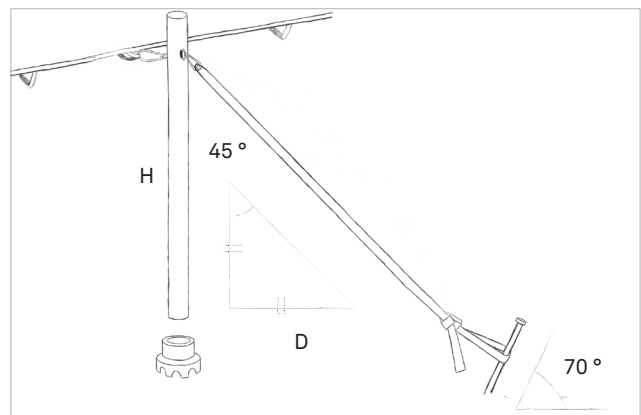
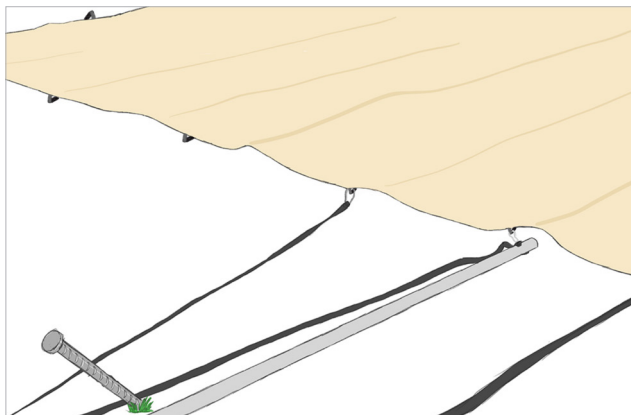

Als de haringen in de grond zitten, knoop je de korte spanband met de spanklem rond de haring. Rijg het lange uiteinde van de spanband dat aan de karabijnhaak hangt door de kleine klem aan de haring.

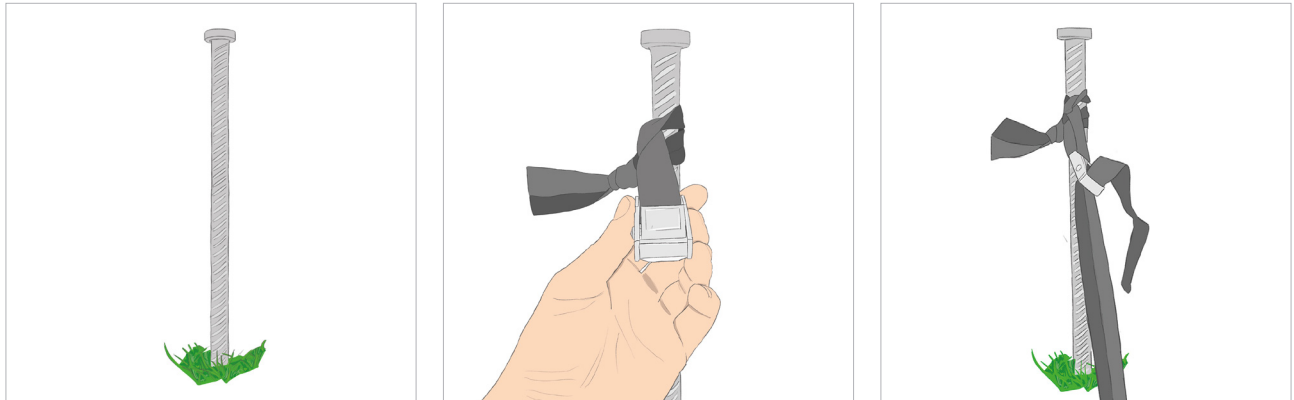

Laat de spanriemen momenteel nog los op de grond liggen en zet ze nog niet op spanning. De spanriemen mogen pas op spanning gezet worden nadat de palen onder de tent zijn geplaatst.

3.2. TOUWEN MET RATCHET

De touwen worden bevestigd met haringen in de grond. Je kunt kiezen uit haringen van verschillende lengtes en diktes.

Zorg ervoor dat je bij een harde ondergrond de juiste haringen of andere verankeringsmethoden (oogbouten, haken, betonblokken... - niet meegeleverd) gebruikt.

Houd rekening met de volgende aspecten bij het plaatsen van de haringen:

- » Plaats de haringen op een afstand van ongeveer 2 m van het tentdoek.
- » Sla de haring in de grond onder een hoek van 70°. Plaats de haring in de richting van de tent met de kop van de haring van de tent af gericht.

Wanneer de haring in de grond zit, maak je de lus aan de ratchet vast aan de haring.

Laat het touw even los op de grond liggen en zet het nog niet onder spanning. Het touw mag pas onder spanning worden gezet als de palen onder de tent zijn geplaatst.

4. HOEK- EN ZIJPALEN RECHTZETTEN

1. Zet de vier hoekpalen één voor één recht. Begin altijd van binnen naar buiten onder het zeil om de palen gemakkelijk rechtop te krijgen en gebruik bij aluminium palen altijd een paalvoet om de paal netjes op zijn plaats te houden.
2. Span de spanriemen van de hoekpalen al wat aan zodat de paal rechtop blijft staan, maar zet ze nog niet volledig op spanning.
3. Zet de zijpalen van twee tegenover elkaar liggende zijden op. Het is aan te raden om de zijden die naar de windrichting wijzen als eerste op te zetten.
4. Trek de spanriemen iets aan totdat het zeil boven de grond zweeft, maar span de tent nog niet volledig aan.



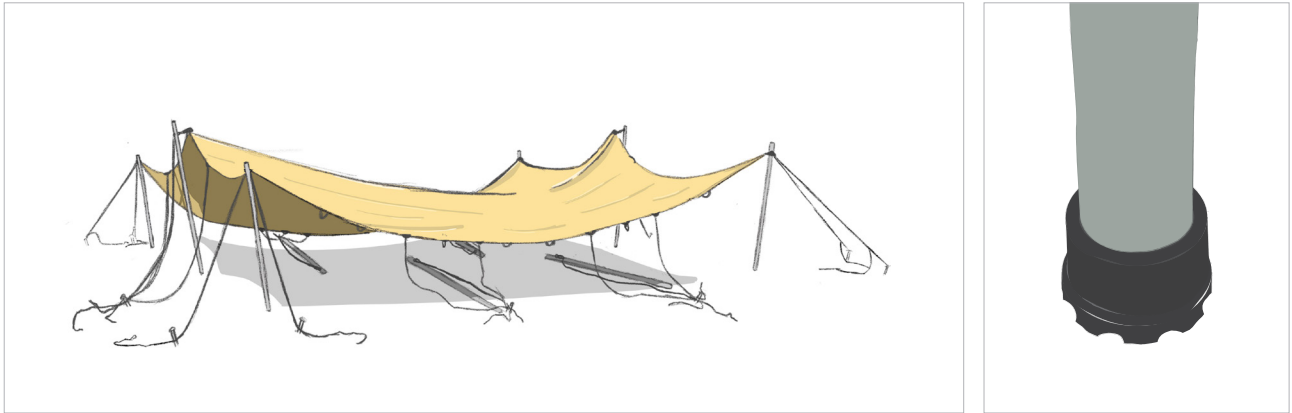

5. Zet nu de zijpalen op aan de twee andere tegenoverliggende zijden.

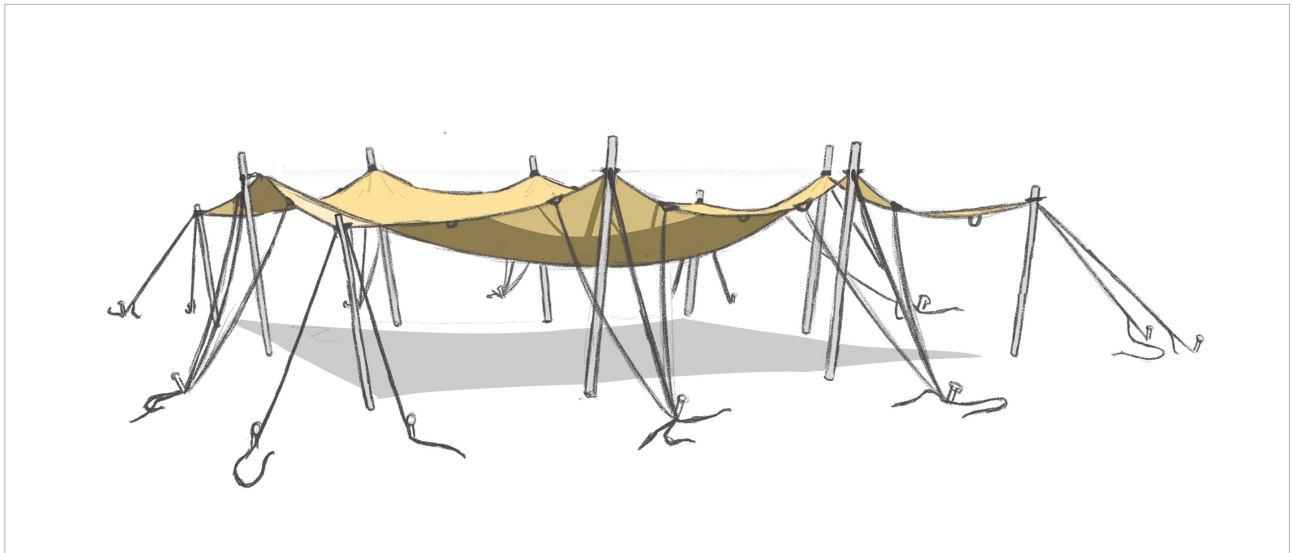

De zij- en hoekpalen staan nooit helemaal loodrecht, maar altijd een beetje schuin naar buiten.

5. MIDDENPAAL MET MASTTOP RECHTZETTEN

Dankzij het grote oppervlak van de masttop (XL) wordt de druk op het zeil beter verdeeld en blijven er na gebruik minder blijvende afdrucken van de masttop achter in het zeil.

1. Zorg ervoor dat alle gewenste hoek- en zijpalen zijn opgesteld.
2. Breng de middenpaal via de zijkant van de tent omhoog tot hij rechtop staat in het midden. Gebruik de middenpalen nooit zonder masttop om scheuren te voorkomen. Je duwt de paal het beste in één vloeiende beweging omhoog met twee personen, waarbij één persoon de richting aangeeft en de andere persoon bijstuurt waar nodig. Als je moeite hebt om de middenpaal helemaal rechtop te krijgen, maak dan de spanriemen iets losser.

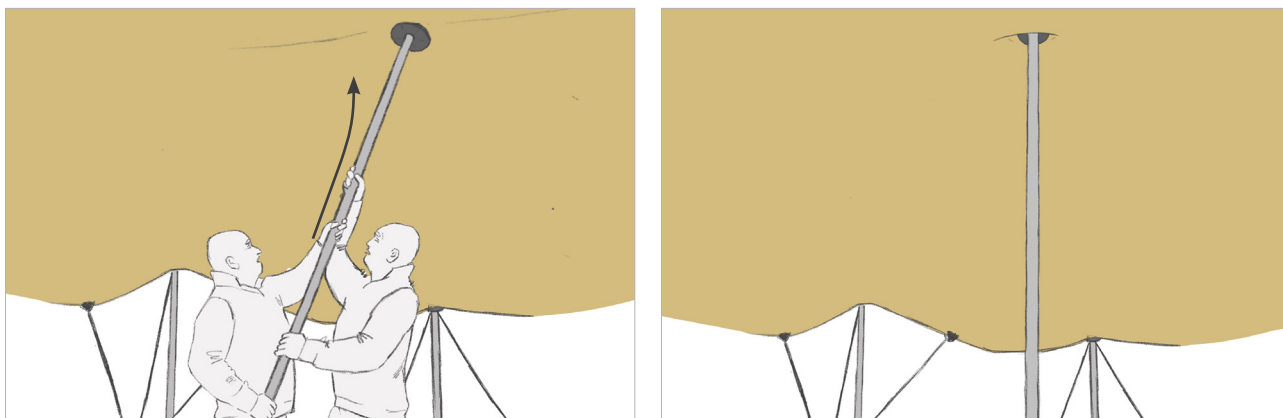

TIP - Bij grote tenten is het niet eenvoudig om de middenpaal meteen op de gewenste plaats te zetten. Je plaatst het beste eerst één paal op een willekeurige plaats, zodat het zeil omhoog wordt gehouden en minder druk uitoefent om de andere palen op de gewenste plaatsen te positioneren. De eerste paal die je als steun hebt gebruikt, wordt dan uiteindelijk als laatste in de juiste positie geplaatst.

6. DE TENT ONDER SPANNING ZETTEN

Als alle palen rechtop staan, zet je de tent op de juiste spanning door de spanriemen aan te spannen.

Je kunt de spanriemen het beste gelijkmatig aantrekken en de spanning geleidelijk opvoeren. Je kunt bijvoorbeeld verschillende keren rond de tent gaan tot je de juiste spanning hebt bereikt.

Voor elke paal kun je het beste beginnen met de spanband die aan de paal vasthangt. Trek de spanband die aan de paal is bevestigd aan met behulp van een tweede persoon die de bovenkant van de paal naar buiten trekt.

Om de spanriemen vlot onder spanning te brengen, trekt één persoon de paal naar zich toe, terwijl de andere persoon de riem aanspant.

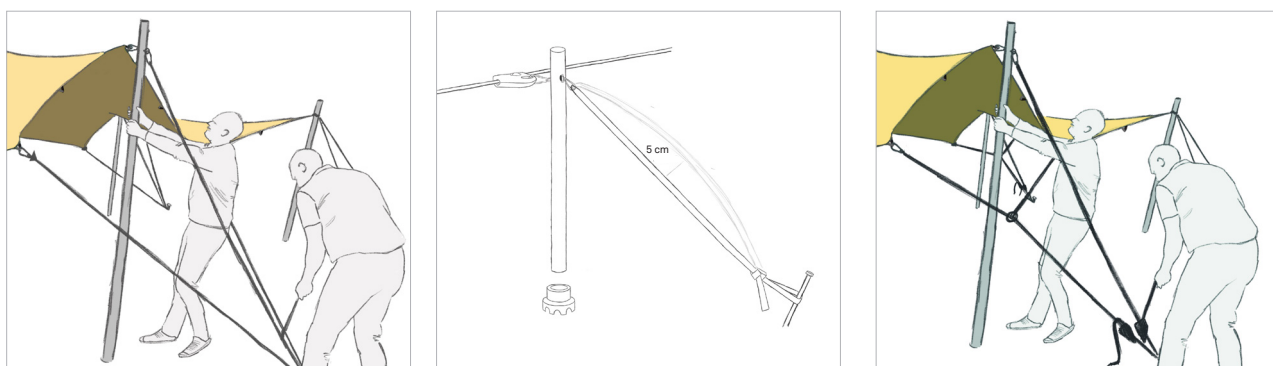

TIP - De spanband kan ongeveer tien centimeter heen en weer bewegen voor de perfecte spanning.

TIP - Span de spanbanden niet te strak aan, want dit kan je tent beschadigen. Gebruik hiervoor nooit een ratel.

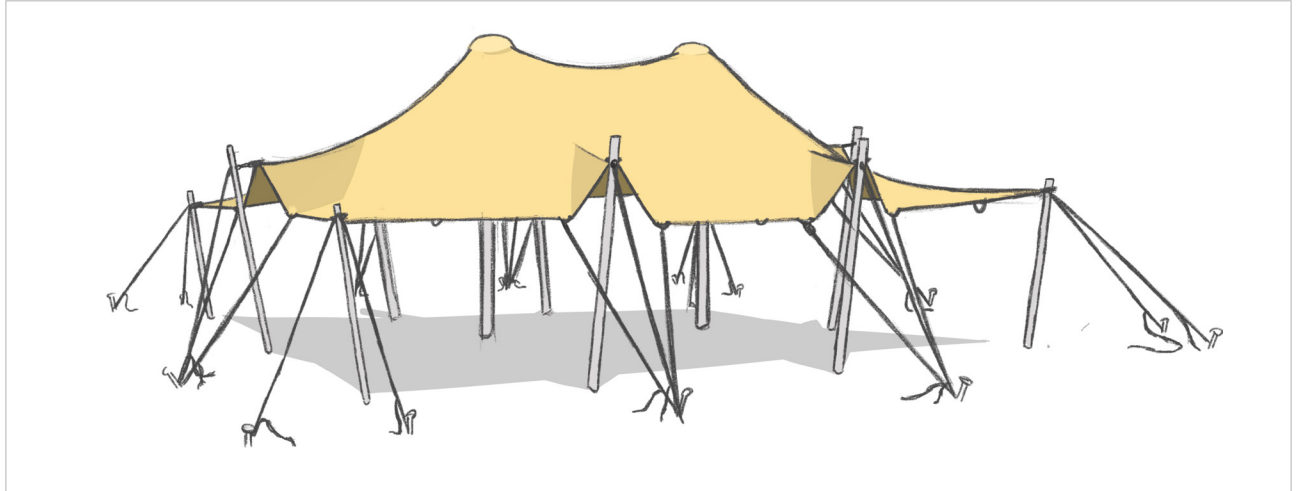

Voer de volgende controles uit zodra de tent ongeveer een halve dag heeft gestaan en voer ze regelmatig uit voor langdurige montages.

- » Zijn de haringen nog goed verankerd?
- » Staan de spanriemen nog onder voldoende spanning?
- » Zijn er geen waterzakken gevormd bovenop de tent?

De tent afbreken

Het afbreken van de tent gaat het vlotst als je op de volgende punten let.

- » Breek de tent af bij droog weer en leg een grondzeil om het zeil tegen vuil te beschermen.
- » Maak de spanriemen los en haal de palen naar beneden. Begin met de middenpalen en eindig met de zij- en hoekpalen.

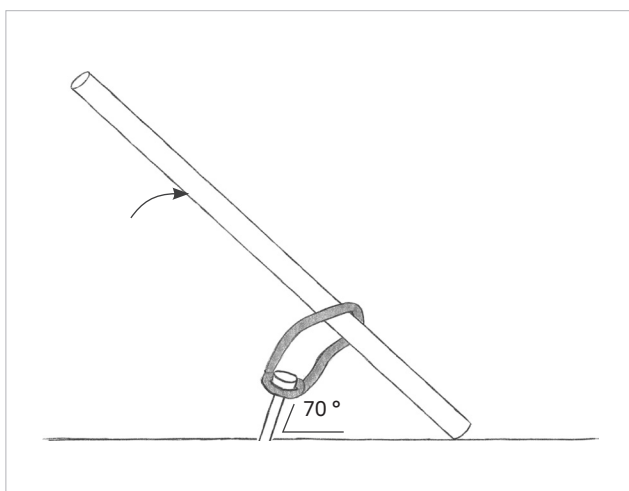

TIP - om de haringen gemakkelijk te verwijderen

- » Neem een paal van ongeveer twee meter en bind een lus rond de paal.
- » Bevestig de lus aan de haring en trek aan de bovenkant van de paal.



TIP - Als je langere haringen gebruikt die moeilijker loskomen, kun je altijd een haringlifter gebruiken.

Opslag en schoonmaken

- » Gebruik geen agressieve schoonmaakmiddelen om de tentdoeken schoon te maken. Gebruik voor het reinigen van het zeil alleen een milde zeepoplossing (bijvoorbeeld water en Dreft).
- » Vouw de tent niet op en pak hem niet in als hij vochtig is. Laat de tentzeilen eerst volledig drogen en bewaar de tent op een droge plaats.
- » Ga zorgvuldig om met alle onderdelen van de tent. Gebruik bij het afbreken van de tent de paklijst en controleer of de tent compleet is voordat je hem opbergt. Dit voorkomt problemen als je de tent de volgende keer wilt opzetten.
- » Bewaar de tent op een droge plaats en plaats geen scherpe voorwerpen op de tent.
- » Als er slijtage optreedt als gevolg van het vele malen in elkaar zetten en afbreken van de tent, zoals kleine scheurtjes, kan je de kleine zelfklevende pleister gebruiken die in het gripzakje wordt meegeleverd om ze te repareren.

Garantie & reparaties

We verlenen klanten twee jaar garantie voor verborgen gebreken in de producten. Na het verstrijken van deze termijnen zijn wij geen vrijwaring voor verborgen gebreken aan de producten meer verschuldigd. Gebruikersschade als gevolg van het niet naleven van de instructies valt niet onder de garantie. Voor verdere ondersteuning kunt u contact opnemen met uw verdeler.

Above & Beyond biedt een herstelservice aan alsook herstelkits om kleine herstellingen uit te voeren. In geval van herstellingen kan de meegeleverde kist worden gebruikt om de tent naar ons terug te sturen.





Pas d'envie de lire?

Alors regardez notre vidéo d'instructions.

Scannez ici et découvrez comment faire. »



Informations importantes

Lisez attentivement le manuel d'assemblage avant d'utiliser l'appareil et conservez-le dans un endroit sûr afin de pouvoir le consulter ultérieurement si nécessaire. Vous pouvez également télécharger le manuel sur notre site web.

Sécurité et durabilité

- » Les tentes sont destinées à servir d'abri temporaire.
- » La personne qui monte la tente est responsable de son ancrage correct et donc de sa sécurité. Vérifiez régulièrement l'ancrage de la tente au sol afin de garantir la sécurité de la tente, d'éviter qu'elle ne soit endommagée et de protéger les autres utilisateurs.
- » En cas de conditions météorologiques difficiles, surveillez les prévisions météorologiques et prévoyez un ancrage supplémentaire temporaire pour la tente ou démontez-la. En cas de tempête, vous devez démonter la tente afin d'éviter tout dommage permanent.
- » En cas d'utilisation d'un appareil de chauffage approprié, une distance d'au moins 1,2 m par rapport à la toile de tente doit être respectée. Les feux ouverts et les appareils de chauffage à flamme nue ne peuvent en aucun cas être utilisés.
- » En cas de chute de neige, vous devez régulièrement enlever la neige de la toile de tente. Il en va de même en cas de fortes pluies et de chargement de la toile de tente avec d'autres matériaux. Si vous ne parvenez pas à déneiger la toile, vous devez stocker la tente au sec. En cas de chute de neige, vous pouvez également chauffer la tente à 2 degrés afin que la neige fonde et que la toile de tente coule.
- » Vous pouvez utiliser la tente en cas de gel léger. Les toiles de tente doivent cependant être conservées suffisamment longtemps à une température d'au moins 10 °C et doivent être pliées à la même température ou à une température plus élevée. Sinon, les toiles risquent de se fendre aux endroits où elles sont pliées.
- » N'utilisez que les matériaux fournis avec la tente. Assurez-vous que le sol sous-jacent est adapté à l'usage que vous souhaitez faire de la tente.
- » Vérifiez régulièrement la tension de la tente et ajustez-la si nécessaire.
- » Veiller à ce que l'eau s'écoule suffisamment pour éviter les poches d'eau.
- » Votre tente extensible est livrée dans une boîte solide. Réutilisez ce carton pour le transport et le stockage. La réutilisation des emballages existants est un moyen de produire et de polluer moins. Plus vous réutilisez, moins vous avez à vous débarrasser de vos déchets, et mieux c'est pour la planète Terre.

Les vitesses de vent et les références aux conditions météorologiques contenues dans ce manuel sont données à titre indicatif uniquement et ne doivent pas être interprétées comme des garanties ou des assurances quant aux performances du produit dans des conditions météorologiques spécifiques. L'acheteur a l'entière responsabilité d'évaluer si la tente, la structure ou le produit peut être utilisé en toute sécurité en fonction des conditions météorologiques prévues et réelles. Ce faisant, l'acheteur doit procéder à une évaluation minutieuse, en tenant compte de la possibilité de changements météorologiques soudains et d'autres facteurs externes pertinents. Il est essentiel que l'acheteur respecte toutes les recommandations et réglementations en matière de sécurité. Les conditions juridiques complètes applicables à l'utilisation de nos produits, y compris la limitation de notre responsabilité pour les dommages résultant du non-respect de ces directives, figurent dans nos Conditions Générales de Vente, disponibles sur abnd.com.

Above & Beyond BV se réserve le droit d'apporter des modifications et des mises à jour à la conception et aux spécifications de la tente, ainsi qu'au contenu de ce manuel, à tout moment et sans préavis. Ces changements peuvent être effectués pour améliorer la qualité, la performance, la sécurité ou l'expérience de l'utilisateur du produit. Il incombe à l'utilisateur de consulter régulièrement le site web abnd.com ou de contacter le service clientèle pour obtenir les informations les plus récentes sur le produit et les instructions d'utilisation.

Préparation

- » Si vous installez votre tente avec des **poteaux en aluminium**, passez à l'**étape 1**.
- » Si vous utilisez des **poteaux en bois**, passez à l'**étape 2**.

1. PRÉPARATION DES POTEAUX EN ALUMINIUM

- » Si vous avez acheté des **mousquetons avec des boulons à oeil et des écrous à oeil**, passez à l'**étape 1.1**.
- » Si vous avez acheté des **mousquetons avec tige filetée et écrous à oeil**, passez à l'**étape 1.2**.

1.1. POTEAUX LATÉRAUX ET D'ANGLE : MOUSQUETON + BOULON À OEIL + ÉCROU À OEIL

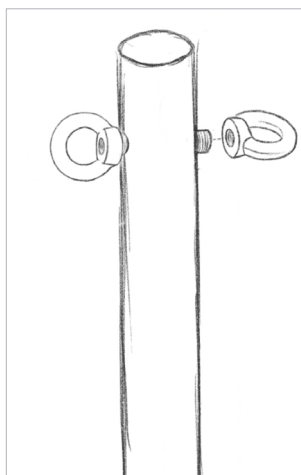

1. Fixez le boulon à oeil dans l'ouverture et serrez l'écrou à oeil à l'extrémité.
2. Relier la boucle à un boulon à oeil à l'aide d'un mousqueton.
3. Mettez la toile en tension en fixant un mousqueton avec une sangle de tension au boulon à oeil de l'autre côté du poteau, que vous tirez vers le point d'ancrage.
4. Les boucles situées à gauche et à droite du poteau sont également munies d'un mousqueton et tirées individuellement jusqu'au point d'ancrage.

1.2. POTEAUX LATÉRAUX ET D'ANGLE : MOUSQUETON + TIGE FILETÉE + ÉCROUS À OEIL

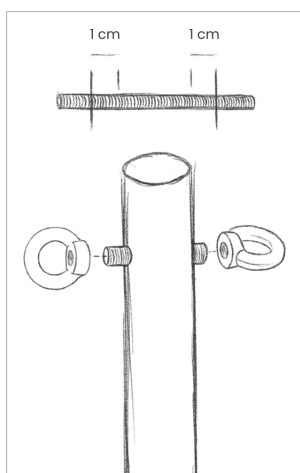

1. Coupez la tige filetée à la longueur souhaitée. Laissez sortir la tige filetée de 1 cm de chaque côté du poteau.
2. Fixez la tige filetée dans l'ouverture et serrez l'écrou à oeil aux deux extrémités.
3. Relier la boucle à un boulon à oeil à l'aide d'un mousqueton.
4. Tendez la toile en attachant un mousqueton avec une sangle de tension à l'écrou à oeil de l'autre côté du poteau et en tirant cette dernière vers le point d'ancrage.
5. Les boucles situées à gauche et à droite du poteau sont également munies d'un mousqueton et tirées individuellement jusqu'au point d'ancrage.



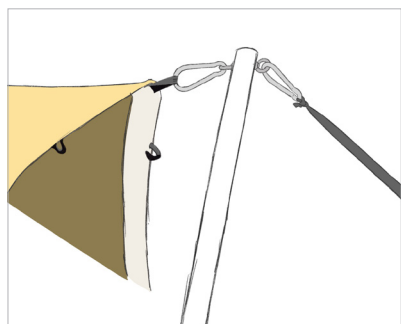

Mousqueton sur le poteau angulaire ou latéral

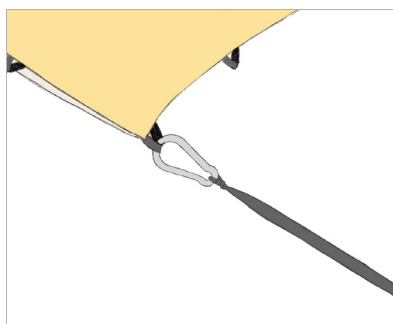

Mousqueton sur la boucle latérale sans poteau

1.3. POTEAUX CENTRAUX

Installez une pièce de connection en caoutchouc en haut et en bas des poteaux centraux. Le petit côté de la pièce entre dans le poteau.

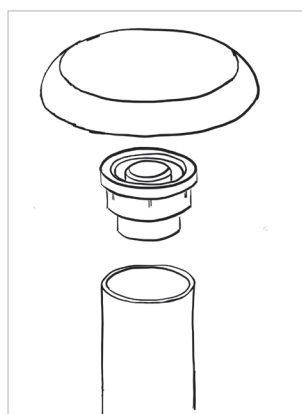

Au sommet, la pièce en caoutchouc sert de pièce d'accouplement entre le poteau et le sommet de mât.

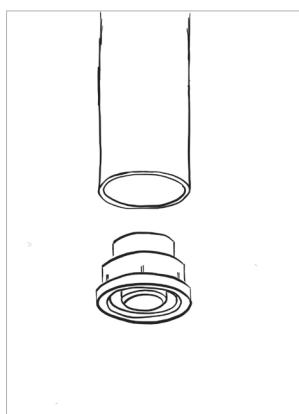

En bas, la pièce en caoutchouc sert de base au poteau et l'empêche de glisser.

2. PRÉPARATION DES POTEAUX EN BOIS

2.1. POTEAUX LATÉRAUX ET D'ANGLE: MOUSQUETON + BOULON À OEIL + ÉCROU À OEIL

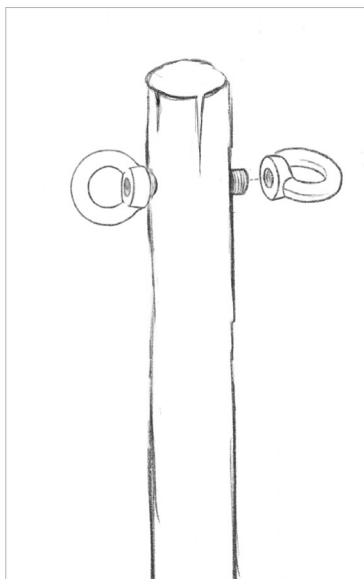

1. Percez un trou horizontal (\varnothing 10 mm) au sommet du poteau.
 - » Pour les poteaux d'angle de 240 cm, faites-le à 5 ou 10 cm du sommet.
 - » Pour les poteaux latéraux de 300 cm, faites-le à 25 ou 30 cm du sommet.
2. Fixer les boulon à oeil dan l'ouverture et serrez l'écrou à oeil à l'extrémité.
3. Relier la boucle à un boulon à oeil à l'aide d'un mousqueton.
4. Tendez la toile en attachant un mousqueton avec une sangle de tension à l'écrou à oeil de l'autre côté du poteau et en tirant cette dernière vers le point d'ancrage.
5. Les boucles situées à gauche et à droite du poteau sont également munies d'un mousqueton et tirées individuellement jusqu'au point d'ancrage.

2.2. POTEAUX LATÉRAUX ET D'ANGLE: MOUSQUETON + TIGE FILETÉE + ÉCROUS À OEIL

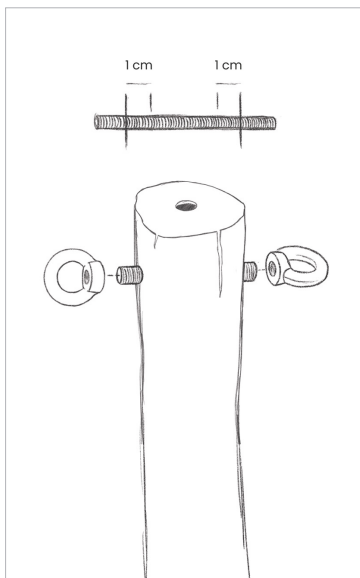

1. Percez un trou horizontal (\varnothing 10 mm) au sommet du poteau.
 - » Pour les poteaux d'angle de 240 cm, faites-le à 5 ou 10 cm du sommet.
 - » Pour les poteaux latéraux de 300 cm, faites-le à 25 ou 30 cm du sommet.
2. Coupez la tige filetée à la longueur souhaitée. Laissez sortir la tige filetée de 1 cm de chaque côté du poteau.
3. Fixez la tige filetée dans l'ouverture et serez les écrous à oeil aux deux extrémités.
4. Relier la boucle à un boulon à oeil à l'aide d'un mousqueton.
5. Tendez la toile en attachant un mousqueton avec une sangle de tension à l'écrou à oeil de l'autre côté du poteau et en tirant cette dernière vers le point d'ancrage.
6. Les boucles situées à gauche et à droite du poteau sont également munies d'un mousqueton et tirées individuellement jusqu'au point d'ancrage.



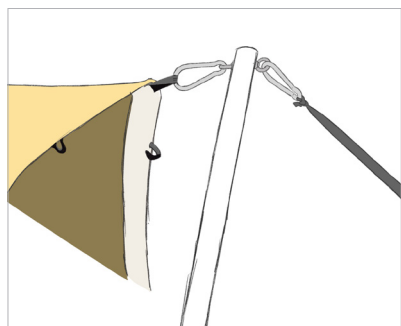

Mousqueton sur le poteau d'angle ou latéral

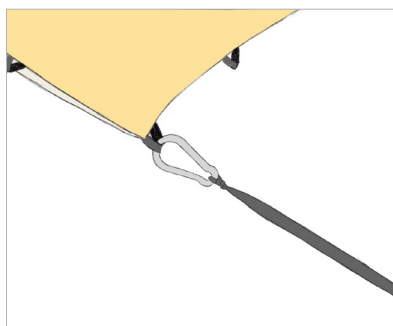

Mousqueton sur la boucle latérale sans poteau

2.3 SOMMET DE MÂT AVEC L'ADAPTATEUR DE BOIS

Vissez l'adaptateur pour poteaux en bois au sommet des poteaux centraux avec une vis d'environ 10 cm. Glissez ensuite les sommets de mât fournis sur l'adaptateur pour poteaux en bois.

Lorsque les poteaux sont munis de plaques aux deux extrémités, vous pouvez fixer l'adaptateur en le vissant à travers l'ouverture de la plaque. Il n'est pas nécessaire d'enlever la plaque.

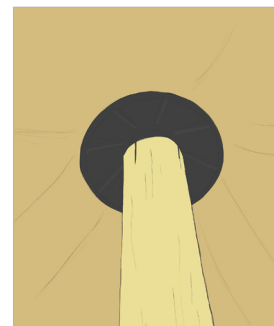
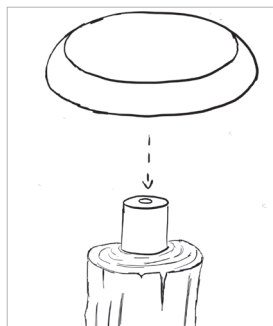
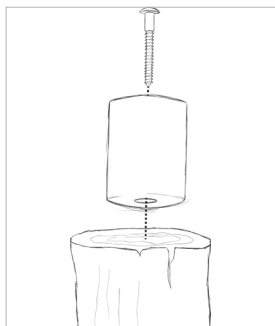

Plan étape par étape

Le plan suivant explique, étape par étape, comment monter la tente dans le modèle safari. Sortez la tente de la boîte fournie avec toutes les pièces. Il est conseillé de conserver la boîte pour faciliter le rangement.

1. DÉPLOYER LA TOILE DE TENTE

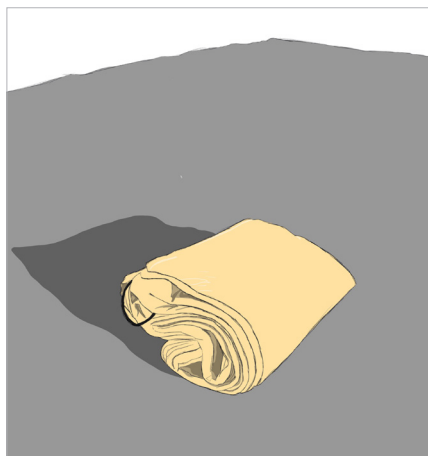

Déployez la toile stretch à l'endroit où la tente doit être montée. Assurez-vous que le bon côté est au-dessus.

CONSEIL : Posez la toile stretch sur une bâche de sol pour éviter les taches à l'intérieur. Cette bâche n'est pas fournie par Above & Beyond.

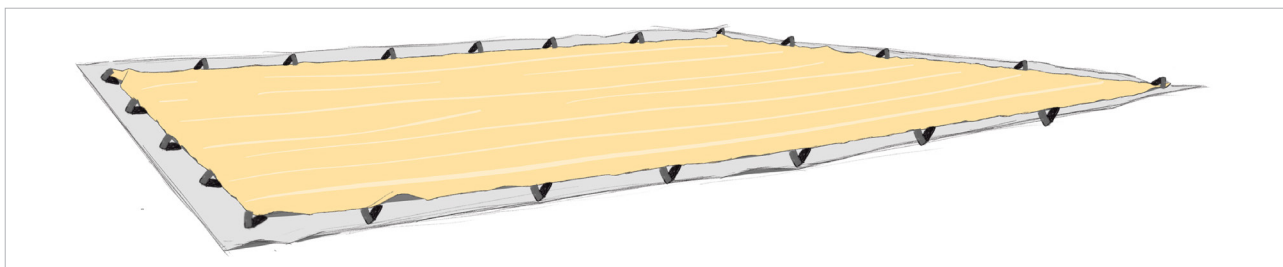

Le bord de la tente extensible est renforcé sur tout le pourtour. C'est très important pour éviter d'endommager le bord de la toile.

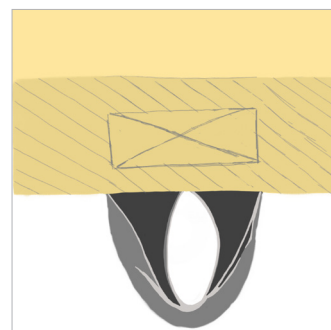

2. FIXER LA TENSION

2.1. SANGLES AVEC BOUCLE

Attachez les sangles de tension fournies aux mousquetons comme suit.

1. Faites une boucle à l'extrémité de la sangle de tension.
2. Passez la boucle dans le mousqueton.
3. Tirez les deux extrémités de la sangle de tension à travers la boucle. Il y a une sangle de tension sur chaque mousqueton.

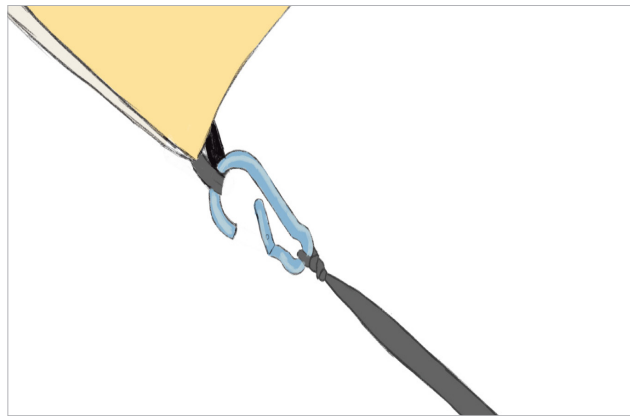
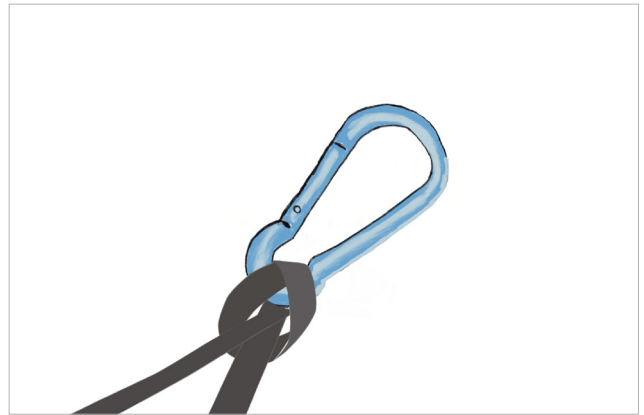
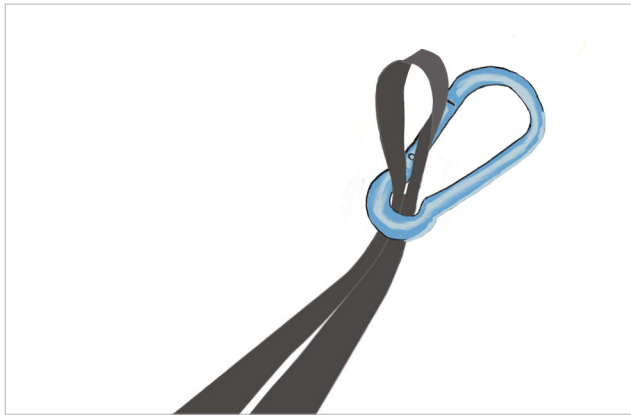

2.2. CORDES AVEC CLIQUETS

2.2.1. Côtés

Contenu de l'ensemble préfabriqué:

- » Corde de 3 m de long avec 3 noeuds (2 aux extrémités, 1 au milieu)
- » Corde de 5 m de long avec un noeud à l'extrémité, ratchet à l'autre extrémité
- » Corde de 4 m de long avec un noeud à l'extrémité, ratchet à l'autre extrémité

1. Attachez un mousqueton aux noeuds aux extrémités de la corde de 3 m de long avec trois noeuds.
2. Accrochez les deux mousquetons avec la corde de 3 m de long aux deux boucles latérales. Laissez une boucle vide entre les deux.
3. Passez un mousqueton dans le noeud à l'extrémité de la corde de 4 m de long et accrochez le mousqueton au noeud au milieu de la corde de 5 m de long qui était déjà attachée aux deux boucles latérales.
4. Attachez un mousqueton au noeud à l'extrémité de l'autre corde de 3 mètres et accrochez le mousqueton au boulons à oeil dans le poteau latéral qui vient dans cette position.
5. Connectez la boucle du milieu au boulon à oeil de l'autre côté du mât latéral à l'aide d'un mousqueton.

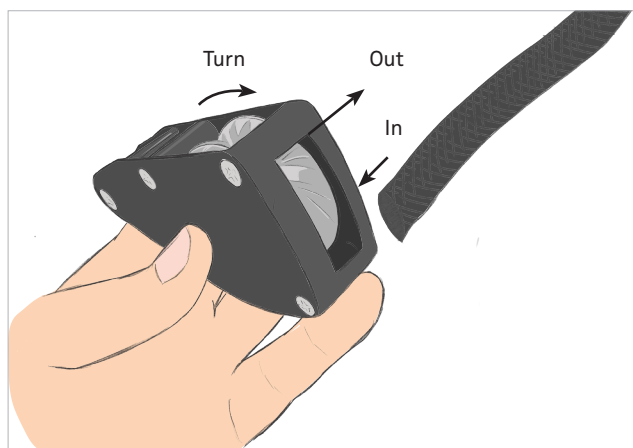

Voici à quoi ressemble le montage des ratchets (avec la tente sous tension).



2.2.2. Coins

Contenu de l'ensemble préfabriqué:

» Corde de 2 x 5 m de long avec un noeud à l'extrémité, ratchet à l'autre extrémité

1. Attachez un mousqueton à l'extrémité des 2 cordes de 5 mètres et fixez les 2 mousquetons au même boulon à oeil dans le poteau qui sera positionné dans cette position.
2. Connectez la boucle d'angle au boulon à oeil de l'autre côté du poteau d'angle à l'aide d'un mousqueton.

3. PIQUETS

3.1. SANGLES ET BOUCLES

Les sangles de tension sont fixées à l'aide de piquets dans le sol. Vous pouvez choisir des piquets de différentes longueurs et épaisseurs.

Si le sol est dur, assurez-vous d'utiliser les piquets appropriés ou d'autres méthodes d'ancrage (boulons à oeil, crochets, blocs de béton... - non inclus).

Tenez compte des aspects suivants lorsque vous placez les piquets :

1. Positionnez le piquet à une distance d'environ 2 m de la toile.
2. Enfoncez le piquet dans le sol à un angle de 70°. Enfoncez le piquet dans la direction de la tente, la tête du piquet étant tournée vers l'extérieur de la tente.

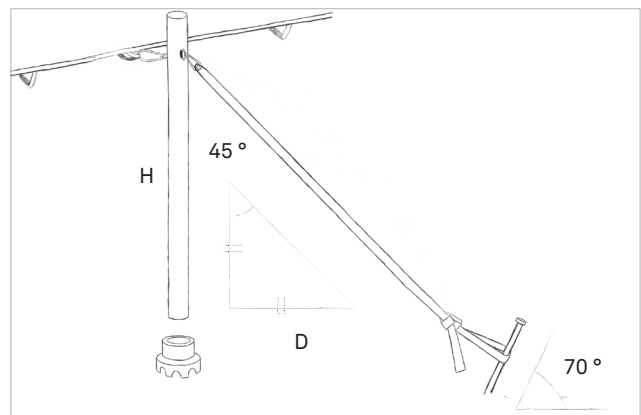
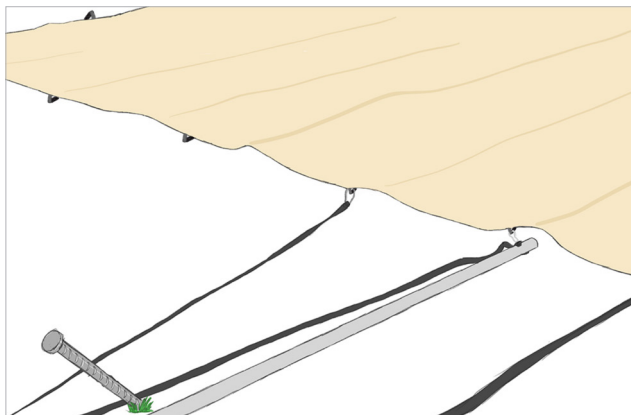

Lorsque les piquets sont enfoncés dans le sol, attachez la courte sangle de tension avec une fermeture rapide autour du piquet. Ensuite, faites passer la longue extrémité de la sangle de tension fixée à l'attache latérale à travers la fermeture rapide côté piquet.

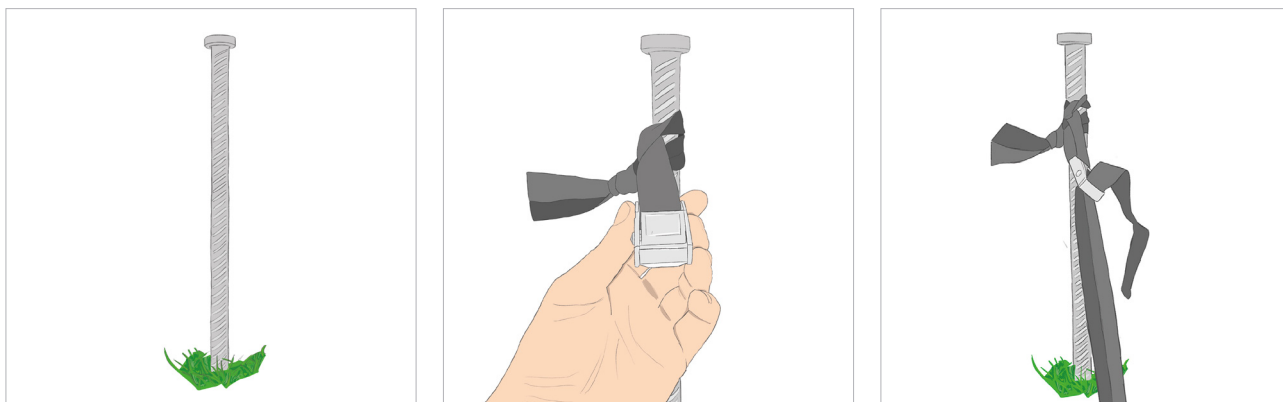

Pour l'instant, laissez les sangles de tension libres sur le sol et ne les tendez pas encore. Les sangles ne doivent être tendues qu'après avoir installé les mâts sous la tente.

3.2. CORDES ET CLIQUETS

Les cordes sont fixées au moyen du piquet dans le sol. Vous pouvez choisir entre des piquets de différentes longueurs et épaisseurs.

Si votre sol est dur, assurez-vous d'utiliser les piquets appropriés ou d'autres dispositifs d'ancrage (boulons à œil, crochets, blocs de béton... - non inclus).

Tenez compte des aspects suivants lorsque vous placez les piquets:

1. Positionnez le piquet à une distance d'environ 2 m de la toile.
2. Enfoncez le piquet dans le sol suivant un angle de 70°. Enfoncez le piquet en direction de la tente, avec la tête du piquet s'écartant de la tente.

Laissez la corde reposer sur le sol pendant un moment et n'augmentez pas encore la tension. La corde ne peut être mise sous tension qu'une fois que les poteaux ont été montés sous la tente.

4. MONTER LES POTEAUX D'ANGLE ET LES POTEAUX LATÉRAUX

1. Redressez les quatre poteaux angulaires un par un. Pour ce faire, partez toujours de l'intérieur de la toile pour faciliter le redressement des poteaux et, dans le cas des poteaux en aluminium, prévoyez toujours un pied de mât pour maintenir le poteau bien en place.
2. Tendez déjà légèrement les sangles de tension des poteaux angulaires afin que le poteau reste droit, mais ne les tendez pas encore complètement.
3. Redressez les poteaux latéraux de deux côtés opposés. Il est conseillé de redresser d'abord les côtés faisant face au vent.
4. Tendez déjà légèrement les sangles de tension jusqu'à ce que la toile s'élève au-dessus du sol, mais ne tendez pas encore complètement la toile.



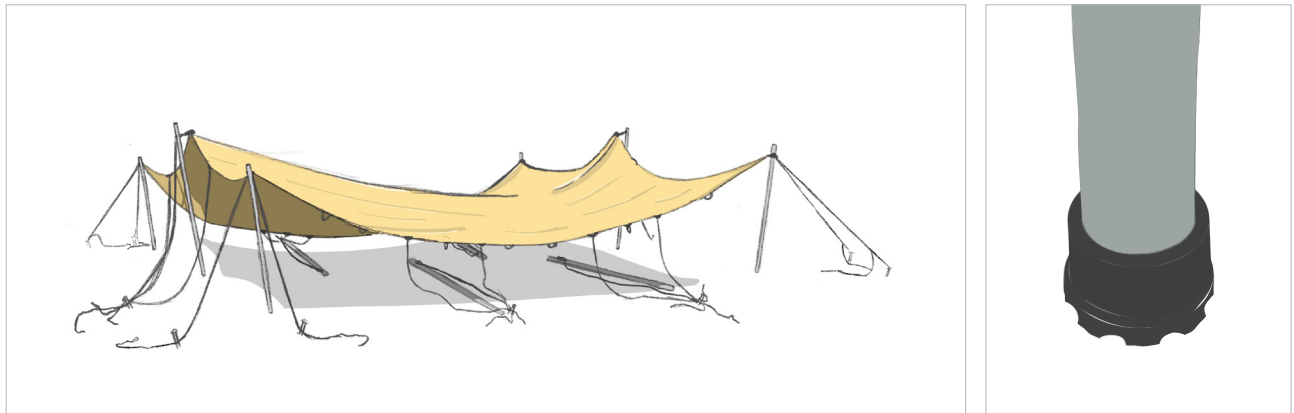

5. Montez maintenant les poteaux latéraux sur les deux autres côtés opposés.

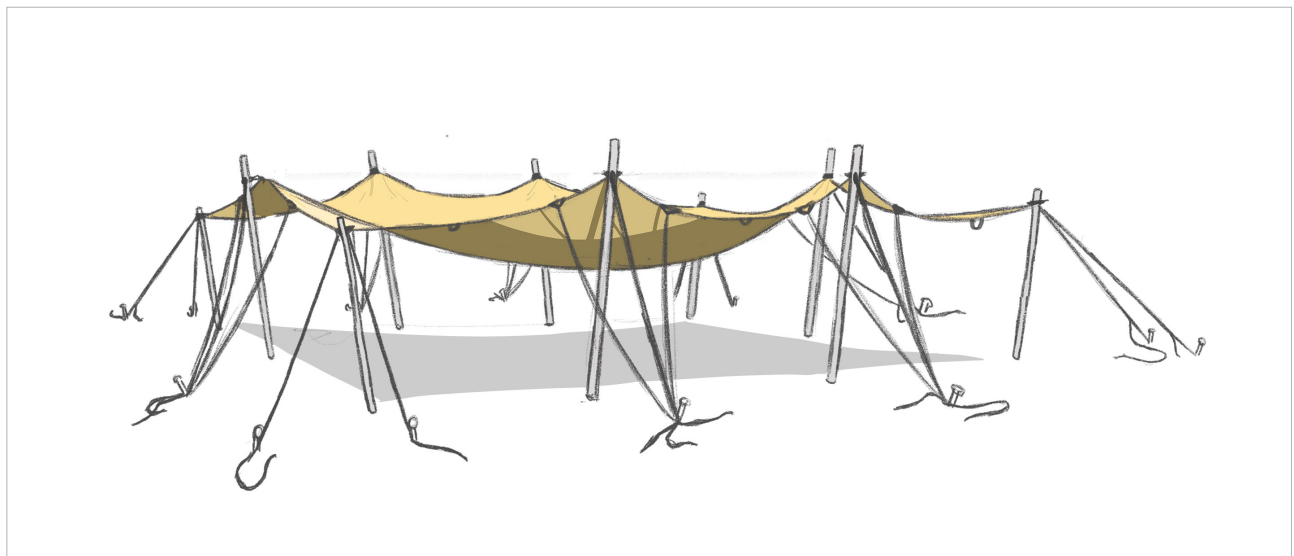

Les poteaux latéraux et d'angle ne sont jamais totalement perpendiculaires au sol, mais toujours légèrement inclinés vers l'extérieur.

5. MONTER LES POTEAUX CENTRAUX AVEC SOMMET DE MÂT

Grâce à la grande surface du sommet de mât (XL), la pression est mieux répartie sur la toile de sorte que le dispositif y laisse une empreinte permanente moins marquée après utilisation.

1. Veillez à ce que tous les poteaux d'angle et les poteaux latéraux souhaités soient installés.
2. Relevez le poteau central par le côté de la tente jusqu'à ce qu'il soit droit au milieu. Assurez-vous de ne jamais utiliser le poteau central sans sommet de mât, pour éviter les déchirures. Il est préférable de pousser le poteau vers le haut avec deux personnes en un mouvement régulier, une personne indiquant la direction et l'autre corrigeant si nécessaire. Si vous éprouvez des difficultés à redresser complètement le poteau central, détendez légèrement les sangles de tension.

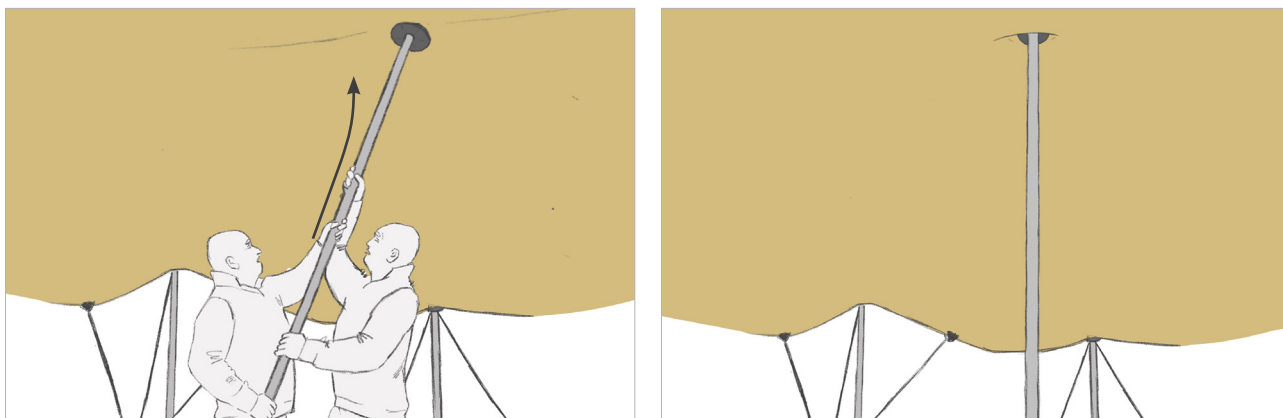

CONSEIL - Pour les tentes grandes, il n'est pas simple de placer les poteaux centraux directement dans la position souhaitée. Il est conseillé de placer d'abord un poteau au hasard afin que la toile soit maintenue en hauteur et exerce moins de pression pour positionner les autres poteaux centraux aux positions souhaitées. Le premier poteau que vous avez utilisé comme support est le dernier à être placé dans la position souhaitée.

6. METTRE LA TENTE SOUS TENSION

Une fois que tous les poteaux sont en place, exercez la tension adéquate sur la toile stretch en tendant les sangles.

Il est préférable de tendre chacune des sangles uniformément et d'augmenter progressivement la tension. Vous pouvez, par exemple, faire plusieurs tours jusqu'à ce que vous obteniez la tension adéquate.

Pour chaque poteau, il est préférable de commencer par la sangle de tension qui part du poteau. Vous tendrez facilement la sangle de tension reliée au poteau en vous faisant aider par une deuxième personne qui tirera sur le haut du poteau vers l'extérieur.

Pour tendre correctement la sangle de la boucle latérale, une personne tire la sangle vers elle, tandis que l'autre personne la tend.

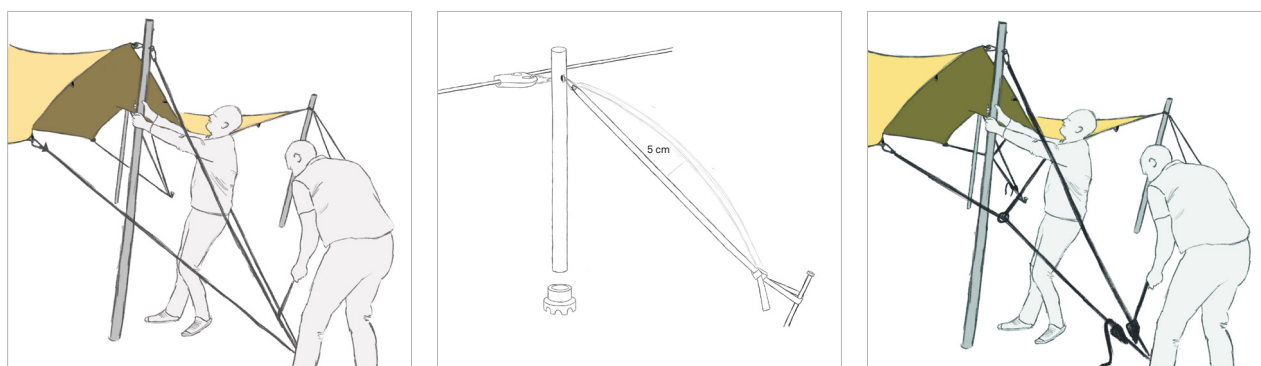

CONSEIL - La sangle de tension peut bouger d'avant en arrière d'environ 10 cm pour obtenir une tension parfaite.

CONSEIL - Ne tendez pas trop la sangle, car cela pourrait endommager votre tente. N'utilisez jamais de cliquet pour cela.

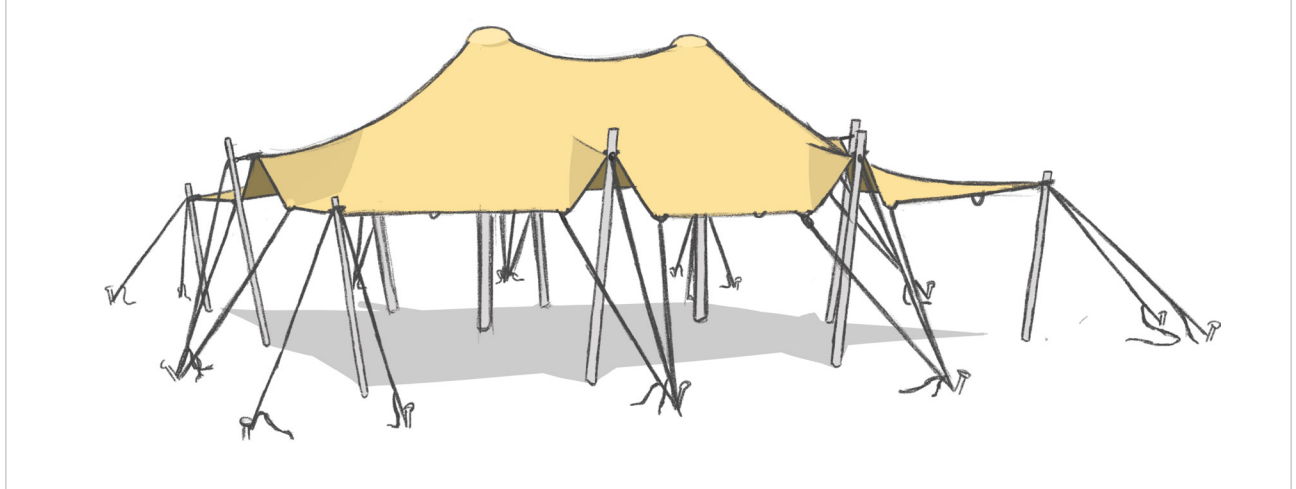

Effectuez les contrôles suivants une fois que la tente est restée pendant une demi-journée environ et effectuez-les régulièrement pour les montages de longue durée.

- » Les chevilles sont-elles toujours bien ancrées ?
- » Les sangles de tension sont-elles encore suffisamment tendues ?
- » Des poches d'eau se sont-elles formées sur le toit de la tente ?

Démontage de la tente

Le démontage de la tente se fait en douceur si l'on respecte les points suivants.

- » Démontez la tente par temps sec et posez une bâche de sol pour protéger la toile de la saleté.
- » Détachez les sangles de tension et démontez les poteaux. Commencez par les poteaux centraux et terminez par les poteaux latéraux et d'angle.

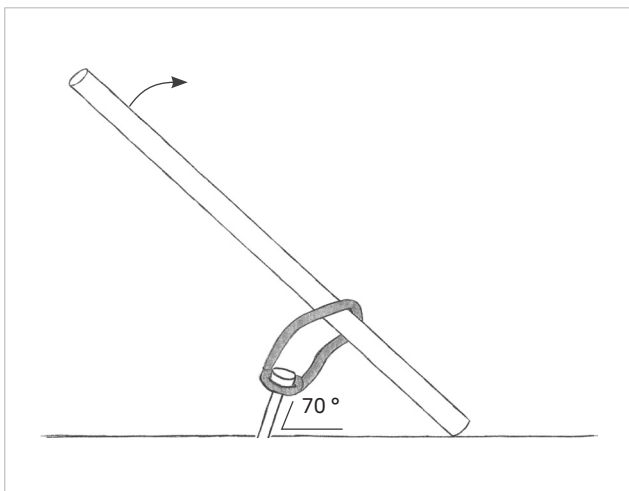

CONSEIL - Pour retirer les piquets plus facilement

- » Prenez un poteau d'environ deux mètres et faites une boucle autour du poteau.
- » Attachez la boucle au piquet et tirez sur le haut du poteau.

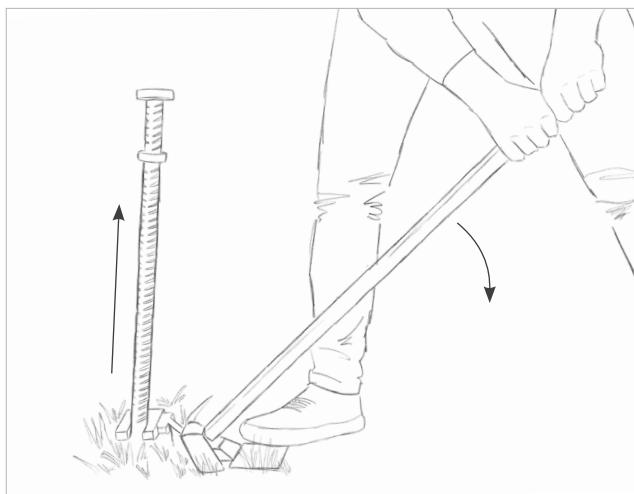

CONSEIL - Si vous utilisez des piquets plus longs qui sont difficiles à retirer du sol, vous pouvez toujours utiliser un arrache-piquet.

Stockage et nettoyage

- » N'utilisez pas de détergents agressifs pour nettoyer les toiles de tente. Utilisez simplement une solution de savon doux (par ex. de l'eau et du Dreft).
- » Ne repliez pas la tente et ne l'emballez pas si elle est humide. Laissez les toiles sécher complètement et rangez la tente dans un endroit sec.
- » Manipulez tous les composants de la tente avec soin. Lors du démontage de la tente, utilisez à nouveau la liste de colisage et vérifiez qu'elle est complète avant de la ranger. Vous éviterez ainsi des problèmes lors du prochain montage de la tente.
- » Stockez la tente dans un endroit sec et ne posez pas d'objets lourds dessus.
- » Si les montages et démontages fréquents entraînent des dommages tels que de petites déchirures, vous pouvez toujours utiliser le patch adhésif que nous fournissons dans le sachet zip.

Garantie et réparations

Nous vous accordons une garantie pour les vices cachés des produits pendant une période de deux ans. Après l'expiration de ce délai, nous ne devons plus aucune indemnité pour les vices cachés des produits. Les dommages causés par l'utilisateur en raison du non-respect du manuel ne seront pas couverts par la garantie. Pour toute assistance supplémentaire, nous vous recommandons de contacter votre distributeur.

Above & Beyond propose un service de réparation de ses tentes stretch ainsi que des kits de réparation pour effectuer de petites réparations. En cas de réparation, la caisse fournie peut être utilisée pour nous envoyer la tente.





Keine Lust zum Lesen?

Schauen Sie sich dann stattdessen unser
Anleitungsvideo an.

Scannen Sie hier und sehen Sie,
wie man das macht. »



Wichtige Informationen

Lesen Sie die Montageanleitung vor dem Gebrauch gründlich durch und bewahren Sie sie an einem sicheren Ort auf, damit Sie sie später bei Bedarf wieder einsehen können. Sie können die Anleitung auch von unserer Website herunterladen.

Sicherheit und Haltbarkeit

- » Zelte sind als vorübergehende Unterkünfte gedacht.
- » Derjenige, der das Zelt aufbaut, ist für die korrekte Verankerung und damit für die Sicherheit des Zeltbesitzers verantwortlich. Überprüfen Sie die Verankerung des Zeltes im Boden regelmäßig, um die Sicherheit des Zeltes zu gewährleisten, Schäden am Zelt zu vermeiden und andere Benutzer zu schützen.
- » Beobachten Sie bei Unwetter die Wettervorhersagen und sorgen Sie für eine vorübergehende zusätzliche Verankerung des Zeltes oder bauen Sie es ab. Bei stürmischem Wetter müssen Sie das Zelt abbauen, um bleibende Schäden zu vermeiden.
- » Bei Verwendung eines geeigneten Heizgerätes muss ein Abstand von mindestens 1,2 m zur Zeltplane eingehalten werden. Offene Feuer und Heizgeräte mit offener Flamme dürfen unter keinen Umständen verwendet werden.
- » Bei Schneefall müssen Sie die Zeltplane regelmäßig vom Schnee befreien. Dies gilt auch bei starkem Regen und bei Beladung der Zeltplane mit anderen Materialien. Wenn Sie die Zeltplane nicht von Schneeanhäufungen befreien können, müssen Sie das Zelt trocken lagern. Bei Schneefall können Sie das Zelt auch auf 2 Grad aufheizen, damit der Schnee schmilzt und die Zeltplane fließt.
- » Sie können das Zelt bei leichtem Frost verwenden. Die Zeltplanen müssen jedoch ausreichend lange bei einer Temperatur von mindestens 10 °C gelagert und bei derselben oder einer höheren Temperatur gefaltet werden. Andernfalls könnten die Zeltplanen an den Stellen, an denen sie gefaltet werden, reißen.
- » Verwenden Sie nur Materialien, die im Lieferumfang des Zeltes enthalten sind. Vergewissern Sie sich, dass der Untergrund für den Zweck, für den Sie das Zelt verwenden wollen, geeignet ist.
- » Überprüfen Sie regelmäßig die Spannung des Zeltes und passen Sie sie gegebenenfalls an.
- » Sorgen Sie für einen ausreichenden Wasserabfluss, um Wassersäcke zu vermeiden. Ihr Stretchtent wird in einer stabilen Box geliefert. Verwenden Sie diese Schachtel für den Transport und die Lagerung wieder. Die Wiederverwendung vorhandener Verpackungen ist eine Möglichkeit, weniger zu produzieren und zu verschmutzen. Je mehr Sie wiederverwenden, desto weniger müssen Sie entsorgen, und desto besser ist das für den Planeten Erde.

Die in diesem Handbuch enthaltenen Windgeschwindigkeiten und Hinweise auf Wetterbedingungen dienen nur zur Orientierung und sollten nicht als Garantien oder Zusicherungen hinsichtlich der Leistung des Produkts unter bestimmten Wetterbedingungen ausgelegt werden. Der Käufer trägt die volle Verantwortung für die Beurteilung, ob das Zelt, die Konstruktion oder das Produkt unter den vorhergesagten und tatsächlichen Wetterbedingungen sicher verwendet werden kann. Dabei muss der Käufer eine sorgfältige Bewertung vornehmen und die Möglichkeit plötzlicher Wetterumschwünge und anderer relevanter externer Faktoren berücksichtigen. Es ist von entscheidender Bedeutung, dass der Käufer alle Sicherheitsempfehlungen und -vorschriften einhält. Die umfassenden rechtlichen Bedingungen, die für die Verwendung unserer Produkte gelten, einschließlich der Beschränkung unserer Haftung für Schäden, die sich aus der Nichteinhaltung dieser Richtlinien ergeben, finden Sie in unseren Allgemeinen Geschäftsbedingungen, die unter abnd.com verfügbar sind.

Above & Beyond BV behält sich das Recht vor, jederzeit und ohne Vorankündigung Änderungen und Aktualisierungen am Design und an den Spezifikationen des Zeltes sowie am Inhalt dieses Handbuchs vorzunehmen. Diese Änderungen können vorgenommen werden, um die Qualität, Leistung, Sicherheit oder Benutzerfreundlichkeit des Produkts zu verbessern. Es liegt in der Verantwortung des Benutzers, regelmäßig die Website abnd.com zu besuchen oder den Kundendienst zu kontaktieren, um die aktuellsten Produktinformationen und Gebrauchsanweisungen zu erhalten.

Vorbereitung

- » Wenn Sie Ihr Zelt mit **Aluminiumpfählen** aufstellen, fahren Sie mit **Schritt 1** fort.
- » Wenn Sie **Holzpfähle** verwenden, fahren Sie mit **Schritt 2** fort.

1. VORBEREITUNG DER ALUMINIUMPFÄHLE

- » Wenn Sie **Karabiner mit Ringschrauben und Ringmuttern** gekauft haben, fahren Sie mit **Schritt 1.1** fort.
- » Wenn Sie **Karabiner mit Gewindestange und Ringmuttern** gekauft haben, fahren Sie mit **Schritt 1.2** fort.

1.1. SEITEN- UND ECKPFÄHLE: KARABINER + RINGSCHRAUBE + RINGMUTTER

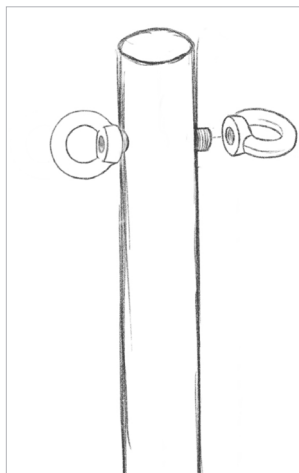

1. Bringen Sie die Ringschraube in der Öffnung an und ziehen Sie die Ringmutter am Ende fest.
2. Verbinden Sie die Schlaufe mit einer Ringschraube mittels eines Karabiners.
3. Bringen Sie die Plane auf Spannung, indem Sie einen Karabiner mit Spanngurt an der Öse auf der anderen Seite des Pfahls befestigen, die Sie zum Verankerungspunkt ziehen.
4. Die Schlaufen links und rechts des Pfahls werden ebenfalls mit einem Karabiner versehen und einzeln zum Verankerungspunkt gezogen.

1.2. SEITEN- UND ECKPFÄHLE: KARABINER + GEWINDESTANGE + RINGMUTTERN

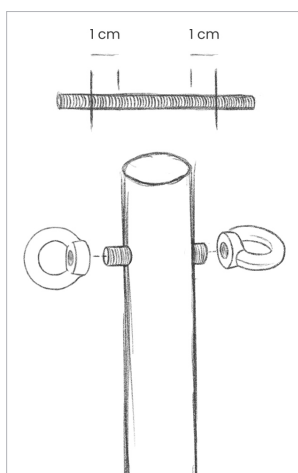

1. Schneiden Sie die Gewindestange auf die gewünschte Länge zu. Legen Sie auf beiden Seiten des Pfahls einen Überstand von 1 cm Gewindestange an.
2. Befestigen Sie die Gewindestange in der Öffnung und ziehen Sie die Ringschraube an beiden Enden fest.
3. Verbinden Sie die Schlaufe mit einer Ringmutter mittels eines Karabiners.
4. Bringen Sie die Plane auf Spannung, indem Sie einen Karabiner mit Spanngurt an der Öse auf der anderen Seite des Pfahls befestigen, die Sie zum Verankerungspunkt ziehen.
5. Die Schalufen links und rechts des Pfahls werden ebenfalls mit einem Karabiner versehen und einzeln zum Verankerungspunkt gezogen.



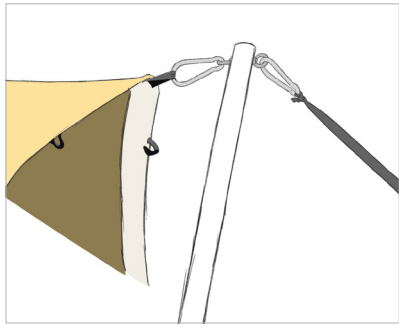

Karabiner an Eck- oder Seitenpfahl

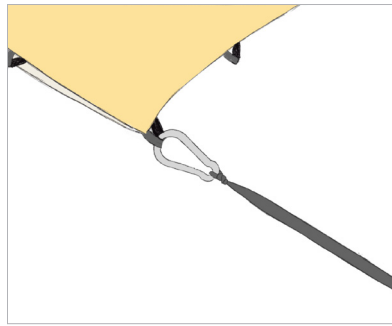

Karabiner an Schlaufe ohne Pfahl

1.3. MITTELPFÄHLE

Bringen Sie sowohl oben als auch unten an den Mittelpfählen eine Gummikappe an. Die kleine Seite der Gummikappe wird in den Pfahl gesteckt.

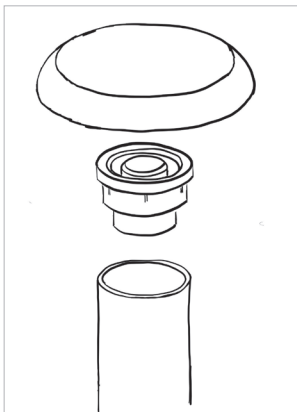

Oben dient die Gummikappe als Verbindungsstück zwischen dem Mast und dem Mastkopf.

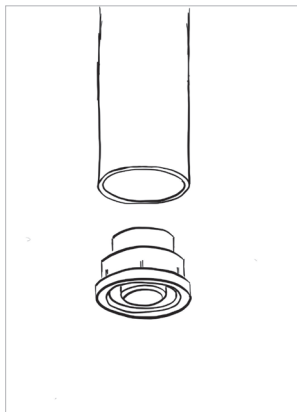

Die Gummikappe an der Unterseite dient als Mastfuß und verhindert ein Verrutschen des Pfahls.

2. VORBEREITUNG DER HOLZPFÄHLE

2.1. SEITEN- UND ECKPFÄHLE: KARABINER + RINGSCHRAUBE + RINGMUTTER

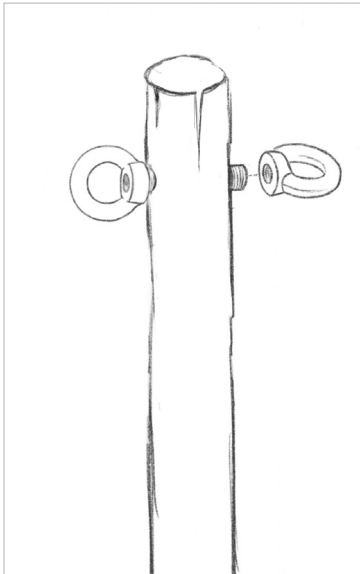

1. Bohren Sie eine horizontale Öffnung (\varnothing 10 mm) in die Oberseite des Mastes.
 - » Bei den Eckpfählen von 240 cm machen Sie dies 5 bis 10 cm von der Spitze entfernt.
 - » Bei den Seitenpfählen von 300 cm machen Sie dies 25 bis 30 cm von der Spitze entfernt.
2. Bringen Sie die Ringschraube in der Öffnung an und ziehen Sie die Ringmutter am Ende fest.
3. Verbinden Sie die Schlaufe mit einer Ringschraube mittels eines Karabiners.
4. Bringen Sie die Plane auf Spannung, indem Sie einen Karabiner mit Spanngurt an der Öse auf der anderen Seite des Pfahls befestigen, die Sie zum Verankerungspunkt ziehen.
5. Die Schlaufen links und rechts des Pfahls werden ebenfalls mit einem Karabiner versehen und einzeln zum Verankerungspunkt gezogen.

2.2. SEITEN- UND ECKPFÄHLE: KARABINER + GEWINDESTANGE + RINGMUTTERN

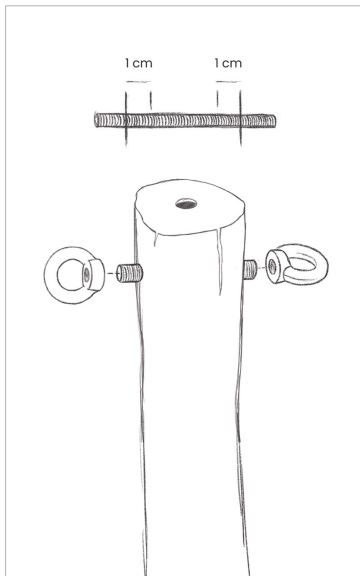

1. Bohren Sie eine horizontale Öffnung (\varnothing 10 mm) in die Oberseite des Mastes.
 - » Bei den Eckpfählen von 240 cm machen Sie dies 5 bis 10 cm von der Spitze entfernt.
 - » Bei den Seitenpfählen von 300 cm machen Sie dies 25 bis 30 cm von der Spitze entfernt.
2. Schneiden Sie die Gewindestange auf die gewünschte Länge zu. Legen Sie auf beiden Seiten des Pfahls einen Überstand von 1 cm Gewindestange an.
3. Befestigen Sie die Gewindestange in der Öffnung und ziehen Sie die Ringschraube an beiden Enden fest.
4. Verbinden Sie die Schlaufe mit einer Ringschraube mittels eines Karabiners.
5. Bringen Sie die Plane auf Spannung, indem Sie einen Karabiner mit Spanngurt an der Öse auf der anderen Seite des Pfahls befestigen, die Sie zum Verankerungspunkt ziehen.
6. Die Schlaufen links und rechts des Pfahls werden ebenfalls mit einem Karabiner versehen und einzeln zum Verankerungspunkt gezogen.



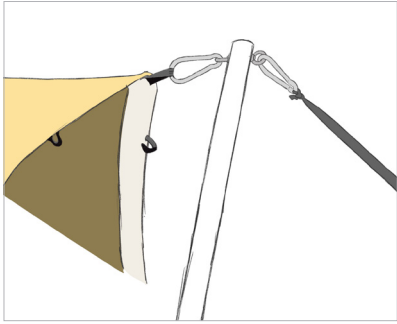

Karabiner an Eck- oder Seitenpfahl

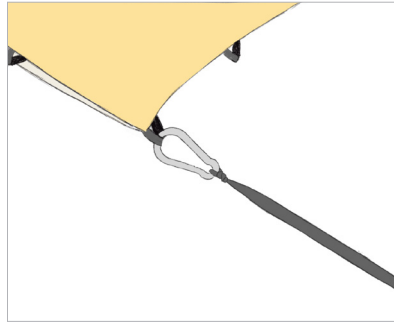

Karabiner an Schlaufe ohne Pfahl

2.3.MITTELPFÄHLE

Schrauben Sie den Adapter für Holzpfähle mit einer ca. 10 cm langen Schraube oben am Mittelpfahl fest. Schieben Sie nun die mitgelieferten Mastköpfe über den Holzadapter.

Wenn die Masten an beiden Enden Platten haben, können Sie den Adapter durch die Öffnung in der Platte schrauben. Sie brauchen die Platte nicht zu entfernen.

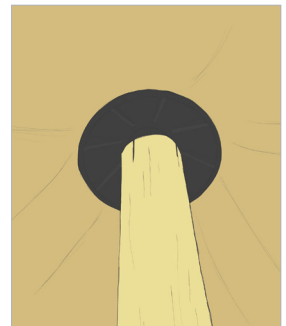
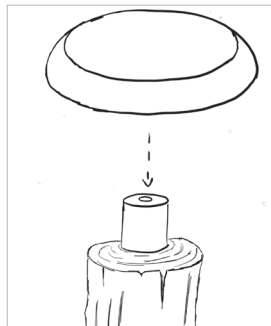
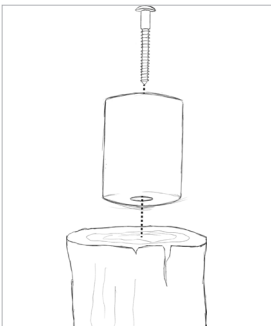

Schritt-für-Schritt-Plan

Die folgende Schritt-für-Schritt-Anleitung zeigt Ihnen, wie Sie das Zelt im Safari-Design aufbauen. Nehmen Sie das Zelt zusammen mit allen Teilen aus der mitgelieferten Kiste. Es ist eine gute Idee, die Kiste zur einfachen Aufbewahrung aufzubewahren.

1. ÖFFNEN SIE DIE ZELTPLANE

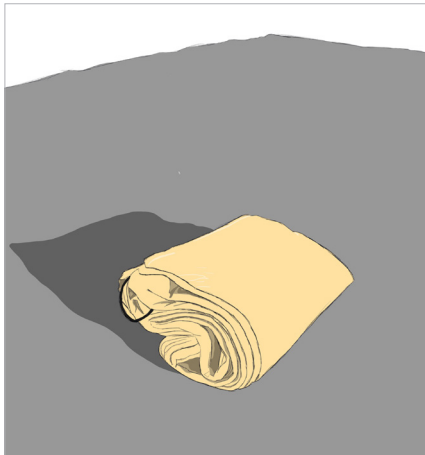

Legen Sie die Stretchplane an der Stelle auf, an der das Zelt aufgebaut werden soll. Achten Sie darauf, dass die richtige Seite oben liegt.

TIPP: Legen Sie das Stretchzelt auf eine Bodenplane, um Abdrücke auf der Innenseite zu vermeiden. Diese Plane wird nicht von Above & Beyond geliefert.

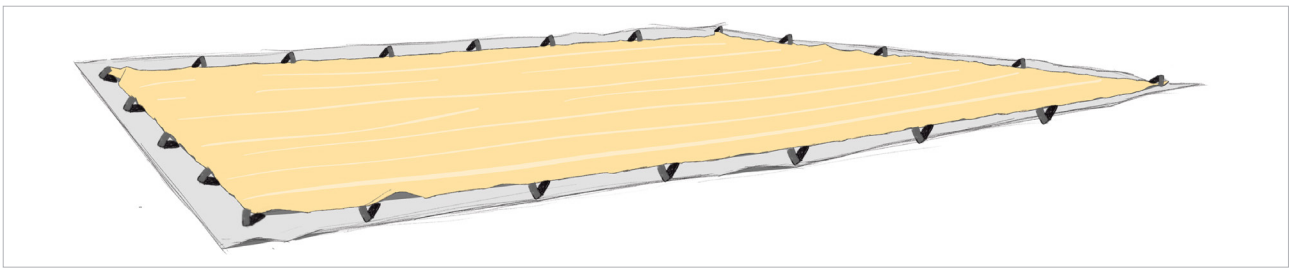

Der Rand des Stretchzeltes ist rundherum verstärkt. Dies ist sehr wichtig, um Schäden am Zeltrand zu vermeiden.

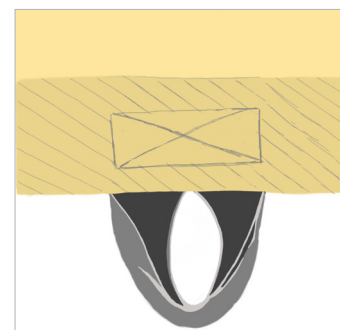

2. ANBRINGEN DER SPANNVORRICHTUNG

2.1. RIEMEN MIT SCHNALLE

Befestigen Sie die mitgelieferten Spanngurte wie folgt an den Karabinern.

1. Machen Sie eine Schlaufe am Ende des Spanngurts.
2. Ziehen Sie die Schlaufe durch den Karabiner.
3. Ziehen Sie beide Enden des Spanngurts durch die Schlaufe. An jedem Karabiner befindet sich ein Spanngurt.

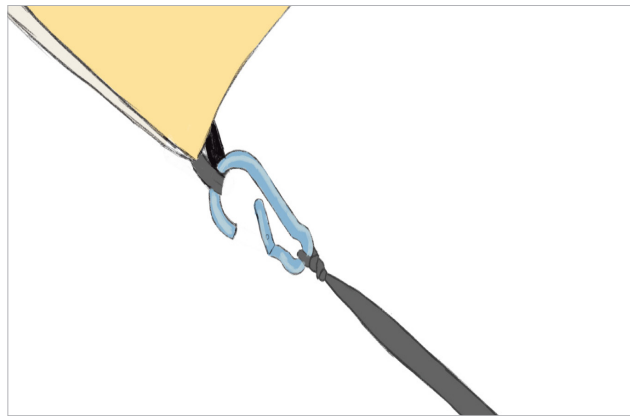
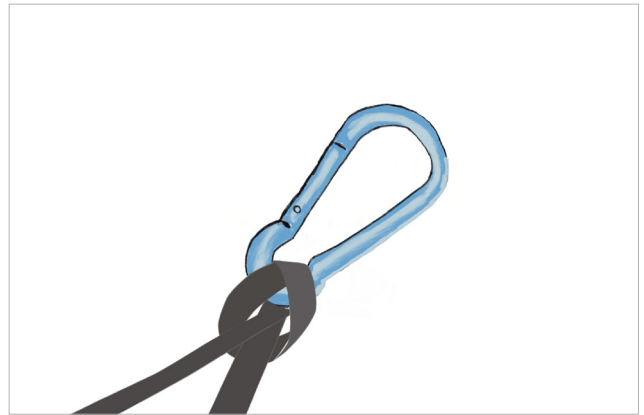
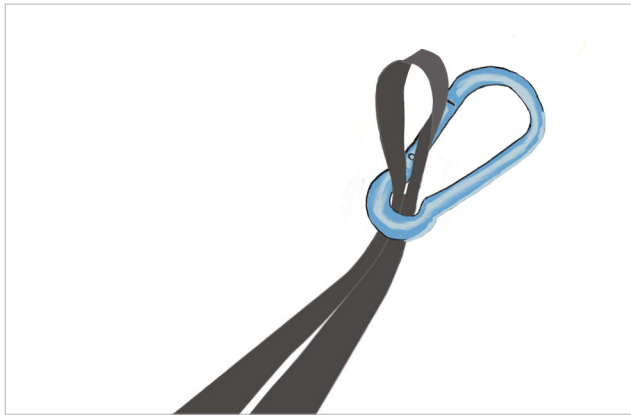

2.2. SEILE MIT RATSCHEN

2.2.1. Seiten

Inhalt des vorgefertigten Sets:

- » 3 m langes Seil mit 3 Knoten (2 an den Enden, 1 in der Mitte)
- » 5 m langes Seil mit einem Knoten am einen Ende, eine Ratsche am anderen Ende
- » 4 m langes Seil mit einem Knoten am einen Ende, eine Ratsche am anderen Ende

1. Stecke einen Karabinerhaken durch die Knoten an beiden Enden des 3 m langen Seils mit drei Knoten.
2. Hängen Sie die beiden Karabiner mit dem 3 m langen Seil in zwei Schlaufen ein (Safari-Setup). Eine Schlaufe zwischen diesen beiden Schlaufen bleibt leer.
3. Stecken Sie einen Karabiner durch den Knoten am Ende des 4 m langen Seils und haken Sie den Karabiner in den Knoten in der Mitte des 3 m langen Seils ein, das bereits an den Schlaufen befestigt war.
4. Stecken Sie einen Karabiner durch den Knoten am 5 m langen Seil und haken Sie den Karabiner in eine der Ringschrauben am Seitenpfahl ein, die an dieser Stelle angebracht wird.
5. Verbinden Sie die mittlere Schlaufe mit der Ringschraube auf der anderen Seite des Seitenpfahls mit einem Karabinerhaken.

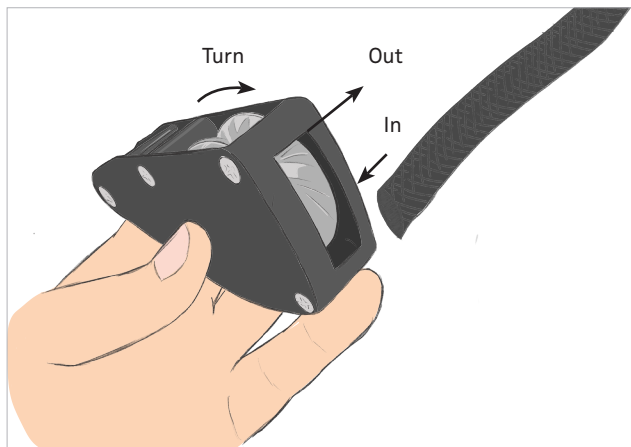

So sieht der Aufbau der Seile mit Ratschen (bei gespanntem Zelt) aus.

2.2.2. Ecken

Inhalt des vorgefertigten Sets:

» 2 x 5 m langes Seil mit einem Knoten am einen Ende, eine Ratsche am anderen Ende.

1. Stecken Sie einen Karabiner durch den Knoten in den beiden 5 m langen Seilen und haken Sie beide Karabiner in die gleiche Öse am Eckpfahl ein, die an dieser Stelle platziert wird.
2. Verbinden Sie die Eckklemme mit der Ringschraube auf der anderen Seite des Eckpfahls mittels eines Karabinerhakens.

3. HERINGE

3.1. SPANNGURTE MIT SCHNALLE

Die Spanngurte werden mit Heringen im Boden befestigt. Sie können aus Heringen unterschiedlicher Länge und Dicke wählen.

Achten Sie darauf, dass Sie bei hartem Boden die richtigen Heringe oder andere Verankerungsmethoden (Ringschrauben, Haken, Betonblöcke... - nicht im Lieferumfang enthalten) verwenden .

Beachten Sie bei der Platzierung der Heringe die folgenden Aspekte:

1. Platzieren Sie den Hering in einem Abstand von etwa 2 m von der Plane.
2. Stecken Sie den Hering in einem Winkel von 70° in den Boden. Platzieren Sie den Hering in Richtung des Zeltes, wobei der Kopf des Herings vom Zelt weg zeigt.

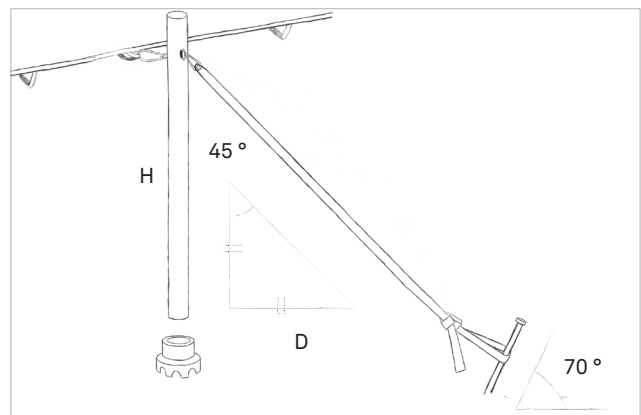
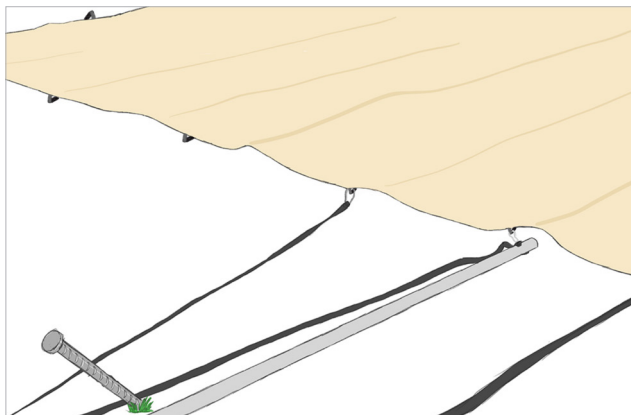

Wenn die Heringe im Boden stecken, knoten Sie den kurzen Spanngurt mit der Spannklemme um den Hering. Fädeln Sie das lange Ende des Spanngurts, das von der seitlichen Klemme herabhängt, durch die kleine Klemme am Hering.

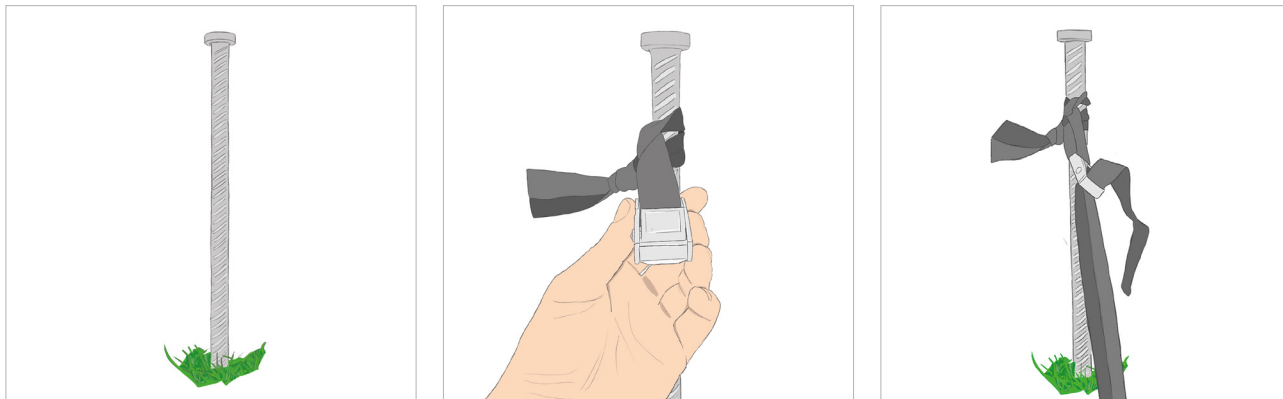

Lassen Sie den Spanngurt einen Moment lang lose auf dem Boden liegen und erhöhen Sie noch nicht die Spannung darauf. Die Spanngurte dürfen erst unter Spannung gesetzt werden, wenn die Pfähle unter dem Zelt aufgebaut sind.

3.2. SEILE MIT RATSCHEN

Die Seile werden mit Heringen im Boden befestigt. Sie können zwischen Heringen verschiedener Längen und Stärken wählen.

Achten Sie darauf, dass Sie bei hartem Boden die richtigen Heringe oder andere Verankerungsmethoden (Ringschrauben, Haken, Betonblöcke... - nicht im Lieferumfang enthalten) verwenden .

Beachten Sie bei der Platzierung der Heringe die folgenden Aspekte:

1. Platzieren Sie den Hering in einem Abstand von etwa 2 m von der Plane.
2. Stecken Sie den Hering in einem Winkel von 70° in den Boden. Platzieren Sie den Hering in Richtung des Zeltes, wobei der Kopf des Herings vom Zelt weg zeigt. Wenn der Hering im Boden steckt, binden Sie die kurze Seilschleufe mit der Ratsche an den Hering.

Lassen Sie das Seil einen Moment lang lose auf dem Boden liegen und erhöhen Sie noch nicht die Spannung darauf. Das Seil darf erst unter Spannung gesetzt werden, wenn die Pfähle unter dem Zelt aufgestellt sind.

4. DIE ECK- UND SEITENPFÄHLE AUFSTELLEN

1. Richten Sie die vier Eckpfähle nacheinander auf. Beginnen Sie immer von innen nach außen unter der Plane, damit die Pfähle aufgerichtet sind, und verwenden Sie bei Aluminiumpfähle immer einen Mastfuß, damit der Pfahl ordentlich in Position stehen bleibt.
2. Ziehen Sie die Spanngurte der Eckpfähle leicht an, damit der Pfahl aufrecht steht, aber ziehen Sie sie noch nicht ganz fest.
3. Errichten Sie die Seitenpfähle von zwei gegenüberliegenden Seiten. Es wird empfohlen, die Seiten, die der Windrichtung zugewandt sind, zuerst zu errichten.
4. Ziehen Sie die Spanngurte leicht an, bis die Zeltplane über dem Boden schwebt, aber spannen Sie das Zelt noch nicht vollständig.



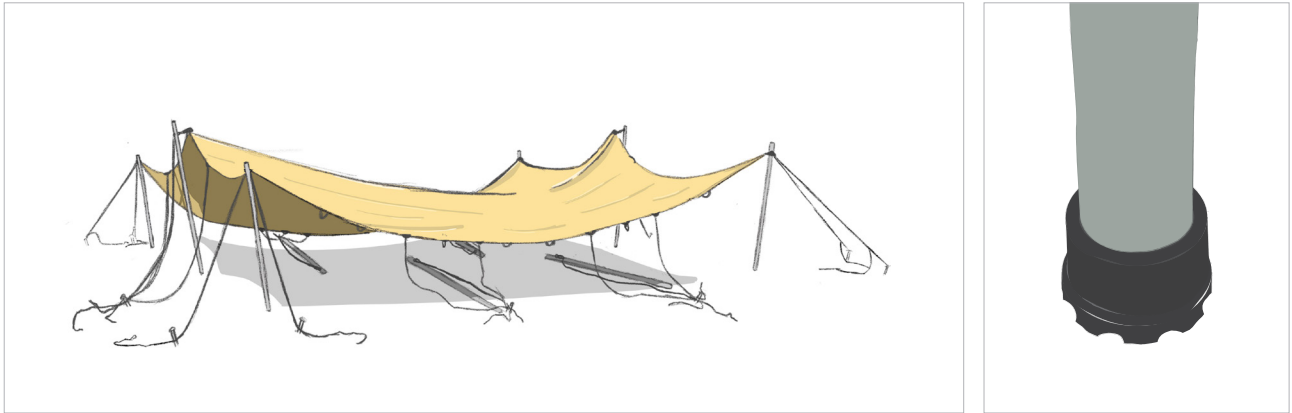

5. Errichten Sie nun die Seitenpfähle an den beiden anderen gegenüberliegenden Seiten.

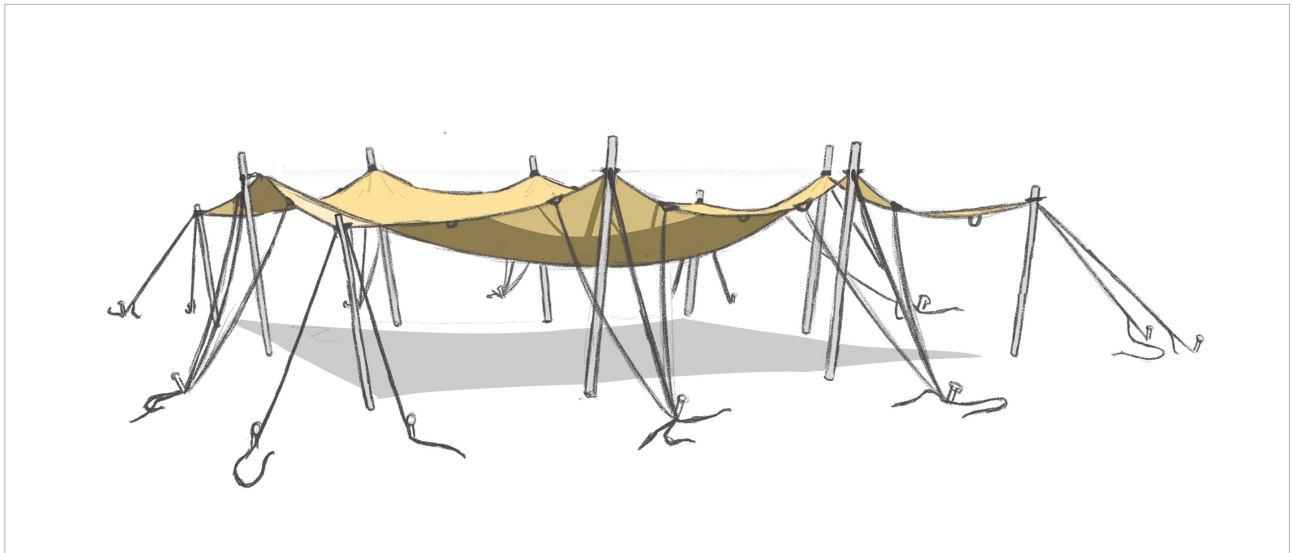

Die Seiten- und Eckpfähle stehen nie ganz senkrecht, sondern sind immer leicht nach außen geneigt.

5. DIE MITTELPFÄHLE MIT MASTKOPF AUFSTELLEN

Dank der großen Oberfläche des Mastkopfes (XL) wird der Druck auf die Plane besser verteilt und es bleiben weniger Abdrücke des Mastkopfes in der Plane nach dem Gebrauch zurück.

1. Bitte stellen Sie sicher, dass alle gewünschten Eck- und Seitenpfähle aufgestellt sind.
2. Heben Sie den Mittelpfahl über die Seite des Zeltes an, bis sie in der Mitte aufrecht steht. Achten Sie darauf, dass Sie ihn nie ohne Mastkopf verwenden, um Risse zu vermeiden. Schieben Sie den Pfahl am besten mit zwei Personen in einer gleichmäßigen Bewegung nach oben, wobei eine Person die Richtung angibt und die andere die notwendigen Anpassungen vornimmt. Wenn Sie Schwierigkeiten haben, den Mittelpfahl ganz aufzurichten, lockern Sie die Spanngurte etwas.

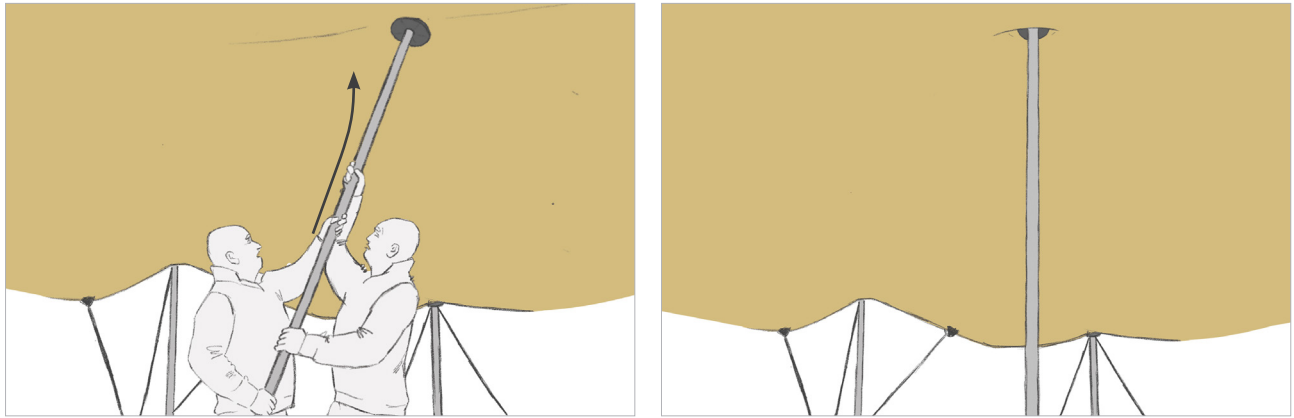

TIPP - Bei großen Zelten ist es nicht einfach, den Mittelpfahl gleich an der gewünschten Stelle zu platzieren. Es ist am besten, zunächst einen Pfahl an einer zufälligen Stelle zu platzieren, damit die Plane in der Schwebelage bleibt, damit die Pfähle an den richtigen Stellen positioniert werden können. Der erste Pfahl, den Sie als Stütze verwendet haben, ist dann der letzte, der in die richtige Position gebracht wird.

6. DAS ZELT UNTER SPANNUNG SETZEN

Wenn alle Pfähle aufrecht stehen, spannen Sie die Zeltplane durch Anziehen der Spanngurte richtig.

Ziehen Sie die Spanngurte am besten gleichmäßig an und erhöhen Sie die Spannung schrittweise. Sie können zum Beispiel mehrmals um das Zelt herumgehen, bis Sie die richtige Spannung erreicht haben.

Beginnen Sie bei jedem Pfahl am besten mit dem Spanngurt, der am Pfahl befestigt ist. Das Spannband, das am Pfahl befestigt ist, lässt sich mit Hilfe einer zweiten Person, die die Spitze des Pfahls nach außen zieht, leichter spannen.

Um die Gurte gleichmäßig zu spannen, zieht eine Person den Pfahl zu sich heran, während die andere Person den Gurt spannt.

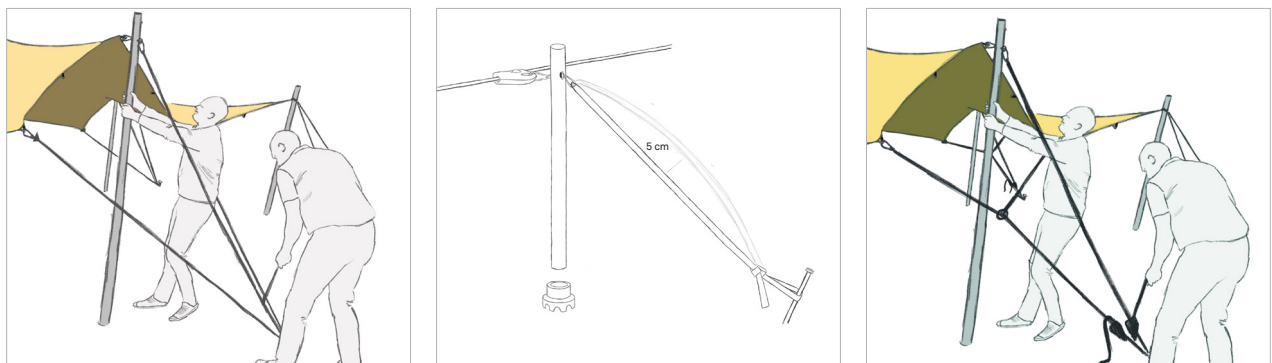

TIPP - Der Spannungsgurt kann etwa zehn Zentimeter vor und zurück bewegt werden, um die perfekte Spannung zu erzielen.

TIPP - Ziehen Sie die Spannungsurte nicht zu fest an, da dies Ihr Zelt beschädigen kann. Verwenden Sie dazu niemals eine Ratsche.

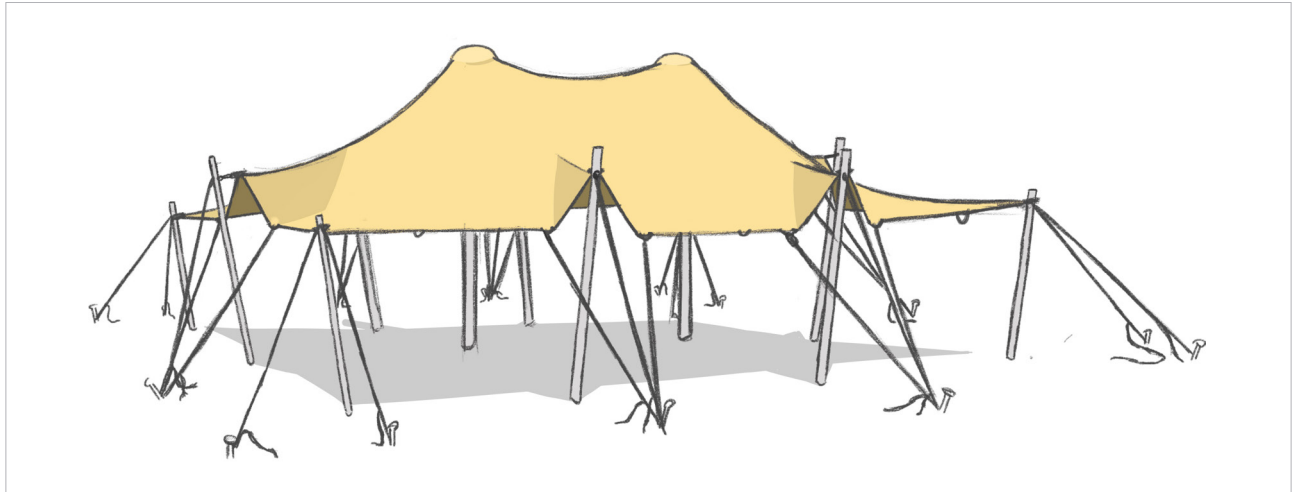

Führen Sie die folgenden Kontrollen durch, sobald das Zelt etwa einen halben Tag lang gestanden hat, und führen Sie sie bei langfristigen Aufbauten regelmäßig durch.

- » Sind die Heringe noch gut verankert?
- » Stehen die Spannungsurte noch ausreichend unter Spannung?
- » Haben sich auf dem Zelte keine Wassersäcke gebildet?

Das Zelt abbauen

Der Abbau des Zeltetes geht am einfachsten, wenn Sie die folgenden Punkte beachten.

- » Bauen Sie das Zelt bei trockenem Wetter ab und spannen Sie eine Bodenplane auf, um die Zeltplane vor Schmutz zu schützen.
- » Lösen Sie die Spannungsurte und nehmen Sie die Pfähle ab. Beginnen Sie mit den Mittelpfählen und schließen Sie mit den Seiten- und Eckpfählen ab.

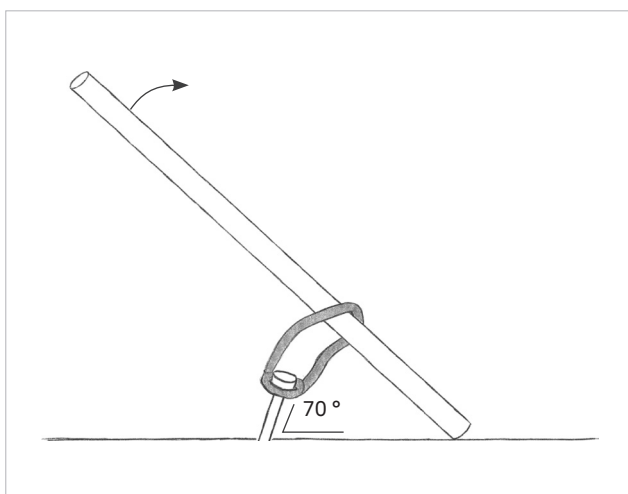

TIPP - zum leichteren Entfernen der Heringe

- » Nimm eine etwa zwei Meter lange Stange und binde eine Schlaufe um die Stange.
- » Befestigen Sie die Schlaufe am Hering und ziehen Sie an der Spitze der Stange.

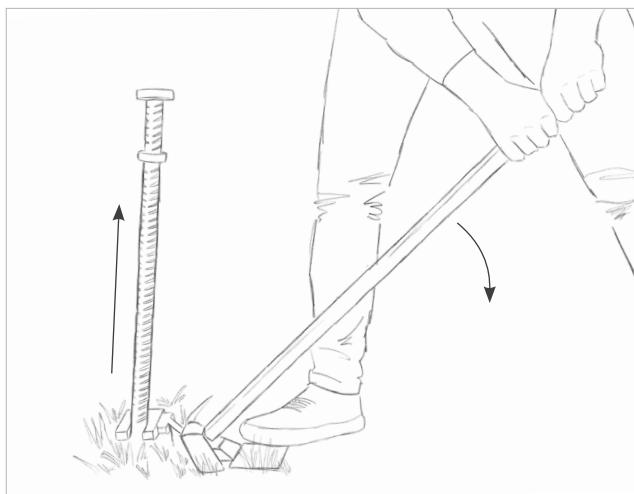

TIPP - Wenn Sie längere Heringe verwenden, die sich nur schwer vom Boden lösen lassen, können Sie einen Heringheber verwenden.

Lagerung und Reinigung

- » Verwenden Sie keine aggressiven Reinigungsmittel, um die Zeltplanen zu reinigen. Verwenden Sie zum Reinigen der Zeltplane nur eine milde Seifenlösung (zum Beispiel Wasser und Dreft).
- » Falten Sie das Zelt nicht zusammen und packen Sie es nicht weg, wenn es feucht ist. Lassen Sie die Zeltplane zuerst vollständig trocknen und bewahren Sie das Zelt an einem trockenen Ort auf.
- » Behandeln Sie alle Bestandteile des Zeltes sorgfältig. Verwenden Sie beim Abbau des Zeltes die Packliste und überprüfen Sie, ob das Zelt vollständig ist, bevor Sie es einlagern. So vermeiden Sie Probleme, wenn Sie das Zelt das nächste Mal aufstellen wollen.
- » Lagern Sie das Zelt an einem trockenen Ort und stellen Sie keine scharfen Gegenstände auf das Zelt.
- » Sollten durch den mehrmaligen Auf- und Abbau des Zeltes Abnutzungserscheinungen auftreten, wie z. B. kleine Risse, können Sie diese mit dem kleinen Klebeflicken, der im Zip-Beutel enthalten ist, reparieren.

Garantie und Reparaturen

Wir gewähren unseren Kunden eine Garantie von zwei Jahren auf verdeckte Mängel an den Produkten. Nach dieser Zeit übernehmen wir keine Garantie für verdeckte Mängel an den Produkten. Benutzerschäden, die durch Nichtbeachtung der Anweisungen verursacht werden, fallen nicht unter die Garantie. Für weitere Unterstützung wenden Sie sich bitte an Ihren Händler.

Above & Beyond bietet einen Reparaturservice an und liefert Reparatursets für die Durchführung kleinerer Reparaturen. Im Falle einer Reparatur kann die mitgelieferte Kiste für die Rücksendung des Zeltes verwendet werden.





¿No te apetece leer?

Entonces echa un vistazo al vídeo de instrucciones.
Escanea aquí para ver cómo se hace. »



Información importante

Lee atentamente el manual de montaje antes de utilizar el producto y guárdalo en un lugar seguro para consultarlo en otras ocasiones si es necesario. También puedes descargar el manual en nuestra página web.

Seguridad y durabilidad

- » Las carpas están pensadas para ofrecer una solución de resguardo temporal.
- » La persona que monta la carpa es responsable de su correcto anclaje y, por lo tanto, también de su seguridad. Comprueba regularmente la fijación de la carpa al suelo para garantizar la seguridad de la carpa, evitar daños a la misma y proteger a otros usuarios.
- » En caso de condiciones meteorológicas adversas, es importante revisar las previsiones meteorológicas y prever un anclaje adicional temporal para la carpa o desmontarla. En caso de tormenta fuerte, desmonta la carpa para evitar daños permanentes.
- » Se pueden utilizar estufas o calefactores adecuados para la carpa siempre que se mantengan a una distancia de 1,2 metros a la lona de la carpa como mínimo. Bajo ninguna circunstancia se pueden hacer hogueras ni utilizar calefactores con llama abierta.
- » En caso de nevadas, es necesario retirar regularmente la nieve de la lona de la carpa. Esta indicación también se aplica en caso de fuertes lluvias y en caso de acumulación de otros materiales en la lona de la carpa. Si no puedes retirar toda la nieve de la lona, entonces debes desmontar la carpa y guardarla una vez que se seque. Si se produce una nevada, también puedes calentar la carpa a 2 grados para que se derrita la nieve y el agua pueda fluir por la lona de la carpa.
- » La carpa puede soportar heladas suaves. Sin embargo, la tela de la carpa debe mantenerse durante el tiempo suficiente a una temperatura mínima de 10 °C y debe plegarse a la misma temperatura o a una temperatura superior. De no hacerlo así, la tela puede agrietarse justo en la zona de los pliegues.
- » Utiliza solamente los materiales que se suministran con la carpa. Asegúrate de que el suelo donde se va a colocar la carpa es adecuado para la finalidad deseada.
- » Comprueba la tensión de la carpa habitualmente y ajústala si es necesario.
- » Asegúrate de que hay una caída suficiente (diferencia entre postes centrales y laterales) para que fluya el agua y no se produzcan bolsas de agua.
- » La carpa beduina se entrega en una caja resistente. Reutiliza esta caja para el transporte y el almacenamiento. Reutilizar los envases existentes es una forma de producir y contaminar menos. Cuanto más reutilices, menos tendrás que desechar y mejor será para nuestro planeta.

Las velocidades del viento y las referencias a las condiciones meteorológicas contenidas en este manual son meramente orientativas y no deben interpretarse como garantías o seguridades en cuanto al rendimiento del producto en condiciones meteorológicas específicas. El comprador es plenamente responsable de evaluar si la carpa, la estructura o el producto pueden utilizarse con seguridad en función de las condiciones meteorológicas previstas y reales. Al hacerlo, el comprador debe realizar una evaluación cuidadosa, teniendo en cuenta la posibilidad de cambios meteorológicos repentinos y otros factores externos relevantes. Es fundamental que el comprador cumpla todas las recomendaciones y normas de seguridad. Las condiciones legales exhaustivas aplicables al uso de nuestros productos, incluida la limitación de nuestra responsabilidad por daños derivados del incumplimiento de estas directrices, pueden consultarse en nuestras Condiciones Generales de Venta, disponibles en abnd.com.

Above & Beyond BV se reserva el derecho a realizar cambios y actualizaciones tanto en el diseño y las especificaciones de la carpa como en el contenido de este manual en cualquier momento y sin previo aviso. Estos cambios pueden realizarse para mejorar la calidad, el rendimiento, la seguridad o la experiencia del usuario del producto. Es responsabilidad del usuario visitar regularmente el sitio web abnd.com o ponerse en contacto con el servicio de atención al cliente para obtener la información más actualizada sobre el producto y las instrucciones de uso.

Preparación

- » Si vas a instalar la carpa con **postes de aluminio**: ve al **paso 1**.
- » Si vas a utilizar **postes de madera**: ve al **paso 2**.

1. PREPARACIÓN DE LOS POSTES DE ALUMINIO

- » Si ha adquirido **mosquetones con cáncamos y tuercas**, vaya al **paso 1.1**.
- » Si ha adquirido **mosquetones con varilla roscada y cáncamos**, vaya al **paso 1.2**.

1.1. POSTES LATERALES O DE ESQUINA: MOSQUETÓN + CÁNCAMOS + TUERCA DE SEGURIDAD

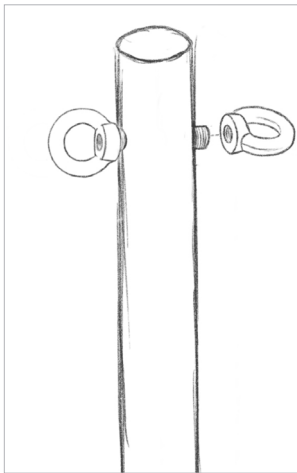

1. Coloque el cáncamo en la abertura y apriete la tuerca de seguridad en el extremo.
2. Conecte el loop lateral con un cáncamo utilizando un mosquetón.
3. Tense la lona colocando un mosquetón con correa de tensión en el cáncamo del otro lado del poste, del que tirará hacia el punto de anclaje.
4. Los loops de la izquierda y la derecha del poste también están provistas de un mosquetón y se tiran individualmente hasta el punto de anclaje.

1.2. POSTES LATERALES O DE ESQUINA: MOSQUETÓN O VARILLA ROSCADA + TUERCA DE OJO

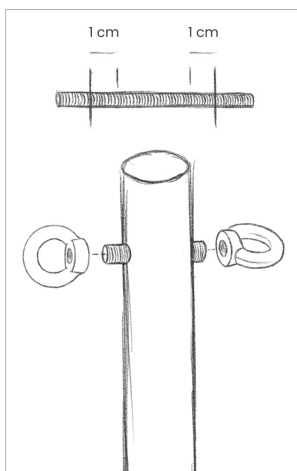

1. Corte la varilla roscada a la longitud deseada. Cree un saliente de varilla roscada de 1 cm a ambos lados del poste.
2. Coloque la varilla roscada en la abertura y apriete los cáncamos en ambos extremos.
3. Conecte el loop lateral con un cáncamo utilizando un mosquetón.
4. Tense la lona colocando un mosquetón con correa de tensión en el cáncamo del otro lado del poste, del que tirará hacia el punto de anclaje.
5. Los loops de la izquierda y la derecha del poste también están provistas de un mosquetón y se tiran individualmente hasta el punto de anclaje.



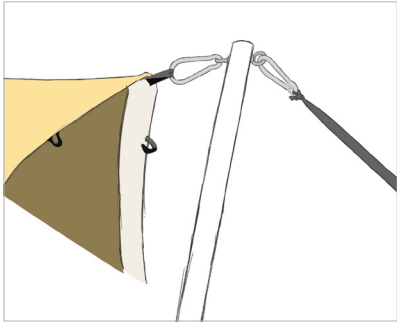

Mosquetón en poste lateral o de esquina

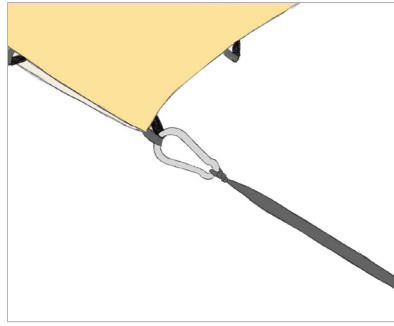

Mosquetón en loops lateral sin poste

1.3. POSTES CENTRALES

Instale un tapón de goma en la parte superior e inferior de los postes centrales. El lado pequeño de los tapones de goma se introduce en el poste.

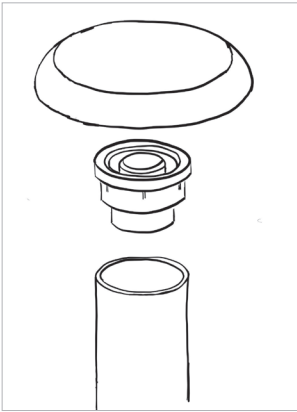

En la parte superior, el tapón de goma sirve de pieza de conexión entre el poste y el capuchón del poste.

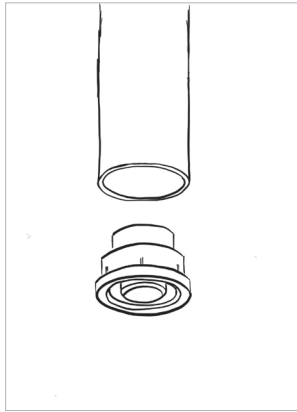

En la parte inferior, el tapón de goma sirve de base para el poste y evita que se deslice.

2. PREPARACIÓN DE LOS POSTES DE MADERA

2.1. POSTES LATERALES O DE ESQUINA: MOSQUETÓN + CÁNCAMO + TUERCA DE SEGURIDAD

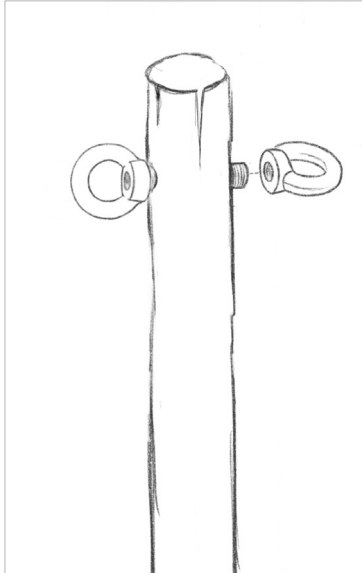

1. Taladre una abertura horizontal (\varnothing 10 mm) en la parte superior del poste.
 - » Para los postes de esquina de 240 cm, hágalo a cinco o diez cm de la parte superior.
 - » Para los postes laterales de 300 cm, hágalo a 25 ó 30 cm de la parte superior.
2. Coloque el cáncamo en la abertura y apriete la tuerca de seguridad en el extremo.
3. Conecte el loop lateral con un cáncamo utilizando un mosquetón.
4. Tense la lona colocando un mosquetón con correa de tensión en el cáncamo del otro lado del poste, del que tirará hacia el punto de anclaje.
5. Los loops de la izquierda y la derecha del poste también están provistas de un mosquetón y se tiran individualmente hasta el punto de anclaje.

2.2. POSTES LATERALES O DE ESQUINA: MOSQUETÓN + VARILLA ROSCADA + TUERCAS DE OJO

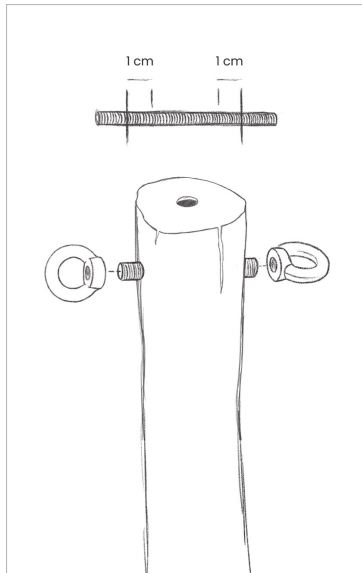

1. Taladre una abertura horizontal (\varnothing 10 mm) en la parte superior del poste.
 - » Para los postes de esquina de 240 cm, hágalo a cinco o diez cm de la parte superior.
 - » Para los postes laterales de 300 cm, hágalo a 25 ó 30 cm de la parte superior.
2. Corte la varilla roscada a la longitud deseada. Cree un saliente de varilla roscada de 1 cm a ambos lados del poste.
3. Coloque la varilla roscada en la abertura y apriete los cáncamos en ambos extremos.
4. Conecte el loop lateral con un cáncamo utilizando un mosquetón.
5. Tense la lona colocando un mosquetón con correa de tensión en el cáncamo del otro lado del poste, del que tirará hacia el punto de anclaje.
6. Los loops de la izquierda y la derecha del poste también están provistas de un mosquetón y se tiran individualmente hasta el punto de anclaje.



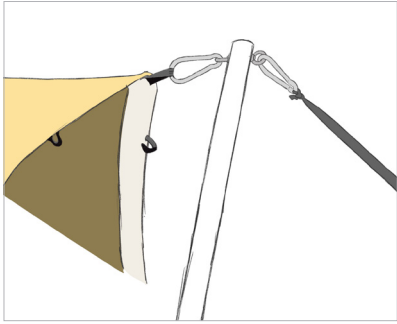

Mosquetón en poste lateral o de esquina

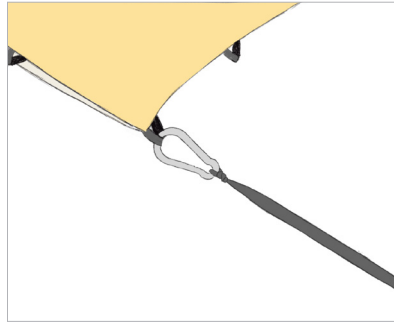

Mosquetón en loop lateral sin poste

2.3. POSTES CENTRALES

Atornille el adaptador para postes de madera a la parte superior del poste central con un tornillo de unos 10 cm. Ahora deslice los capuchones para postes suministrados sobre el adaptador para madera.

Cuando los postes tienen placas en ambos extremos, puedes fijar el adaptador atornillándolo a través de la abertura de la placa. No tienes que quitar la placa.

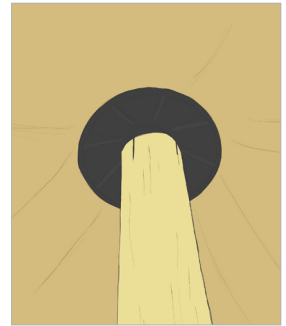
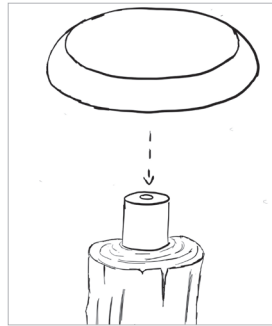
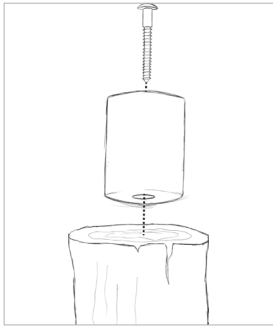

Montaje paso a paso

El siguiente montaje paso a paso describe cómo montar la carpa en el diseño safari. Saque la carpa de la caja suministrada junto con todas las piezas. Es una buena idea guardar la caja para facilitar su almacenamiento.

1. ABRIR LA LONA DE LA CARPA

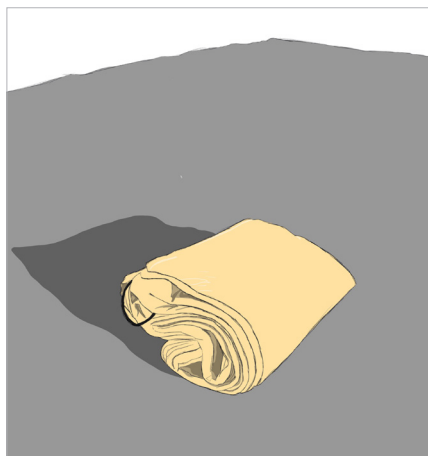

Coloque la lona abierta en el lugar donde vaya a montar la carpa.
Asegúrese de que el lado correcto está hacia arriba.

CONSEJO: Coloque la carpa beduina sobre una lona de protección para evitar marcas en el interior. Above & Beyond no suministra esta lona de protección de serie, pero la puedes comprar adicionalmente.

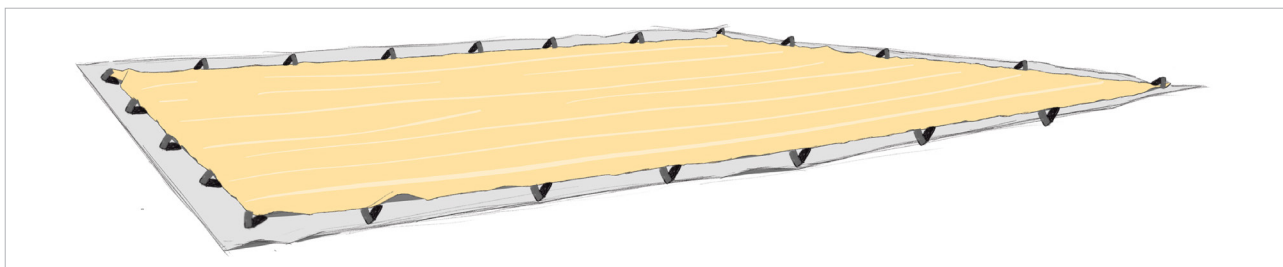

El borde de la carpa beduina está reforzado en todo su contorno. Esto es muy importante para evitar daños en el borde de la lona.

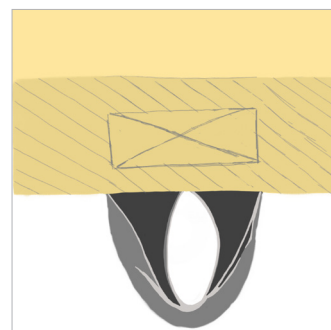

2. FIJACIÓN DE LOS TENSORES

2.1. CORREAS DE TENSIÓN CON HEBILLA

Fije las correas tensoras suministradas a los mosquetones como se indica a continuación.

1. Haga un lazo en el extremo de la correa de tensión.
2. Pase el lazo a través del mosquetón.
3. Introduzca ambos extremos de la correa de tensión a través del lazo. Hay una correa de tensión en cada mosquetón.

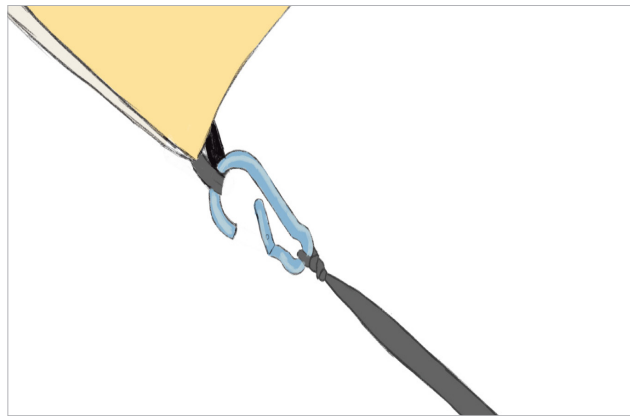
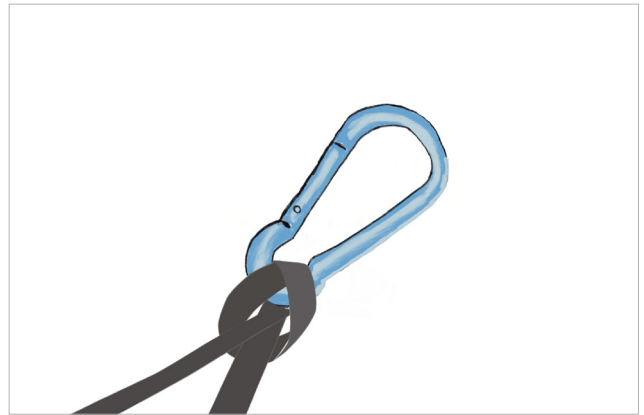
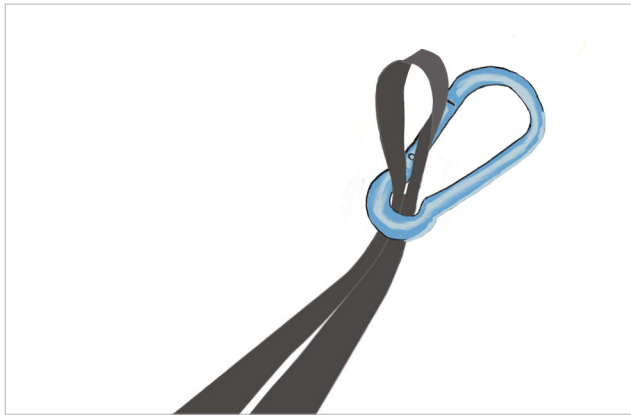

2.2. CUERDAS CON TRINQUETES (RATCHETS)

2.2.1. Laterales

Contenido del set prefabricado:

- » Cuerda de 3 m de longitud con 3 nudos (2 en los extremos, 1 en el centro).
- » Cuerda de 5 m de longitud con un nudo en el extremo, trinquete en el otro extremo.
- » Cuerda de 4 m de longitud con un nudo en el extremo, trinquete en el otro extremo.

1. Coloca un mosquetón a través de los nudos en ambos extremos de la cuerda de 3 m de longitud con tres nudos.
2. Engancha los dos mosquetones con la cuerda de 3 m de longitud en dos loops laterales exteriores (configuración safari). Deja un loop vacío entre medias.
3. Pasa un mosquetón por el nudo del extremo de la cuerda de 4 m de longitud y engancha el mosquetón en el nudo del centro de la cuerda de 3 m de longitud que ya estaba sujeta a los dos loops.
4. Pasa un mosquetón por la cuerda de 5 m de longitud con un nudo y engancha el mosquetón en uno de los cáncamos del poste lateral que se colocará en ese lugar.
5. Conecta el loop lateral central al cáncamo del otro lado del poste lateral con un mosquetón.



Así es como se ven todas las correas con trinquete instaladas (con la carpa bajo tensión).



2.2.2. Esquinas

Contenido del set prefabricado:

» Dos cuerdas de 5 m de longitud con un nudo en el extremo, trinquete en el otro extremo

1. Pase un mosquetón por el nudo de las dos cuerdas de 5 m de longitud y enganche ambos mosquetones en el mismo cáncamo del poste esquinero que se colocará en ese lugar.
2. Conecte el loop de esquina al cáncamo del otro lado del poste de esquina utilizando un mosquetón.

3. PIQUETAS

3.1. CORREAS TENSORAS CON HEBILLA

Las correas tensoras se fijan al suelo mediante piquetas. Las piquetas suministradas son adecuadas para terrenos blandos. Puede elegir entre piquetas de diferentes longitudes y grosores.

Asegúrese de que si el suelo es duro utiliza los anclajes adecuados u otros métodos de anclaje (cáncamos), ganchos, bloques de hormigón, etc... - no incluidos.

Tenga en cuenta los siguientes aspectos a la hora de colocar las piquetas:

1. Coloque la piqueta a una distancia de unos 2 m de la lona.
2. Coloque la piqueta en el suelo con un ángulo de 70°. Coloque la piqueta en la dirección de la carpa con la cabeza de la piqueta en dirección opuesta a la carpa.

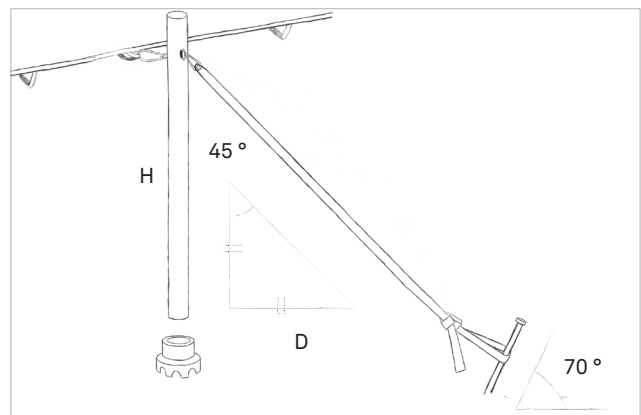
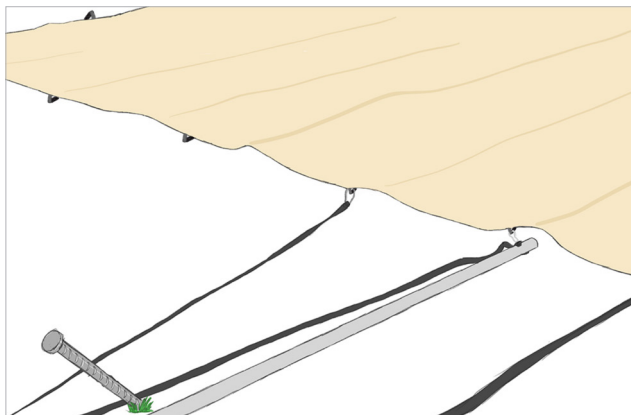

Cuando las piquetas estén clavadas en el suelo, anude la parte corta con hebilla de la correa de tensión alrededor de la piqueta. Pase el extremo largo de la correa de tensión que cuelga de la abrazadera lateral a través de la pequeña hebilla que has colocado en la piqueta.

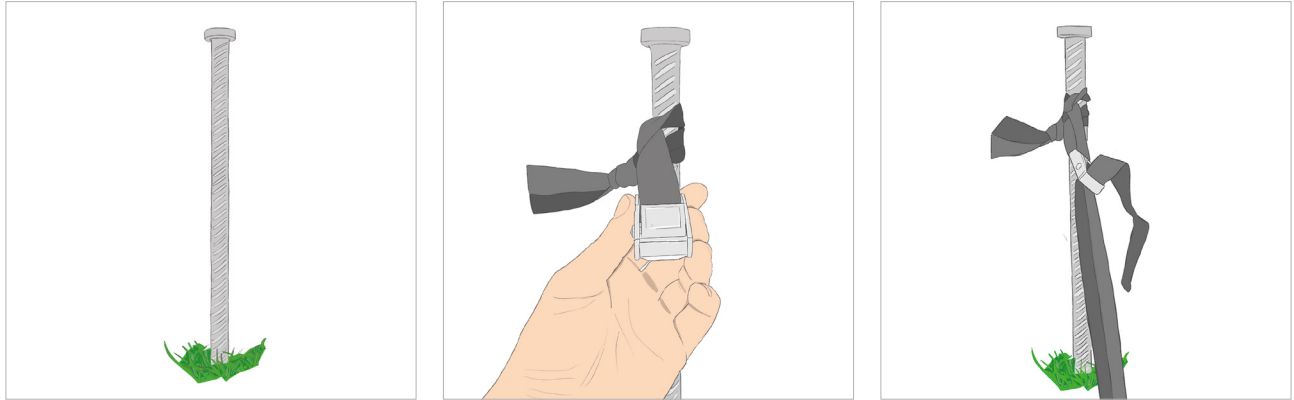

Deje que la correa tensora quede suelta en el suelo durante un momento y no aumente todavía la tensión sobre ella. Las correas de tensión sólo se pueden tensar una vez que se hayan montado y elevado todos los postes de la carpa.

3.2. CUERDAS DE TENSIÓN CON TRINQUETE (RATCHET)

Las cuerdas se fijan mediante piquetas en el suelo. Las piquetas son adecuadas para terrenos blandos. Puedes elegir entre piquetas de diferentes longitudes y grosores.

Asegúrese de que si el suelo es duro utiliza los anclajes adecuados u otros métodos de anclaje (cáncamos, ganchos, bloques de hormigón, etc... - no incluidos).

Tenga en cuenta los siguientes aspectos a la hora de colocar las piquetas:

- » Coloque la piqueta a una distancia de unos 2 m de la tela de la carpa.
- » Coloque la piqueta en el suelo con un ángulo de 70°. Coloque la piqueta en dirección a la carpa, con la cabeza de la piqueta en opuesta puesta a la carpa. Cuando la piqueta esté clavada en el suelo, ate el lazo corto de cuerda con el trinquete a la piqueta.

Deje que la cuerda quede suelta en el suelo durante un momento y no aumente aún la tensión sobre ella. La cuerda sólo podrá tensarse una vez que se hayan montado los postes debajo de la carpa.

4. MONTAJE DE LOS POSTES DE ESQUINA Y LATERALES

1. Coloque los cuatro postes de las esquinas uno a uno. Empiece siempre desde dentro hacia fuera, por debajo de la lona, para que los postes queden erguidos y, en el caso de los postes de aluminio, utilice siempre una base para postes para mantenerlos ordenados en su sitio.
2. Tense ligeramente las correas tensoras de los postes esquineros para que el poste se mantenga erguido, pero no las apriete del todo en esta fase.
3. Monte los postes laterales de dos lados opuestos. Se recomienda montar primero los lados orientados en la dirección del viento.
4. Apriete ligeramente las correas de tensión hasta que la lona de la carpa flote sobre el suelo, pero no tense todavía la carpa al máximo.



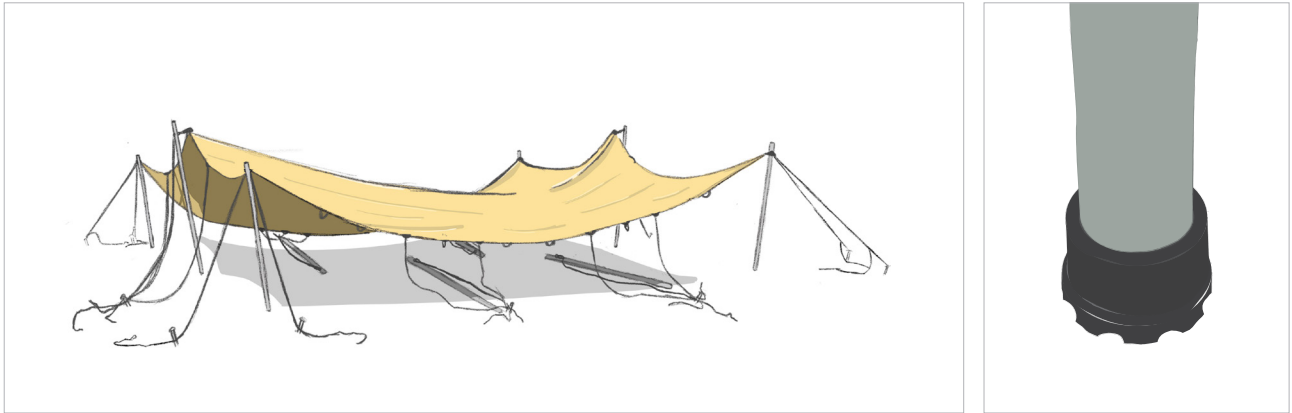

5. Ahora levante los postes laterales en los otros dos lados opuestos.

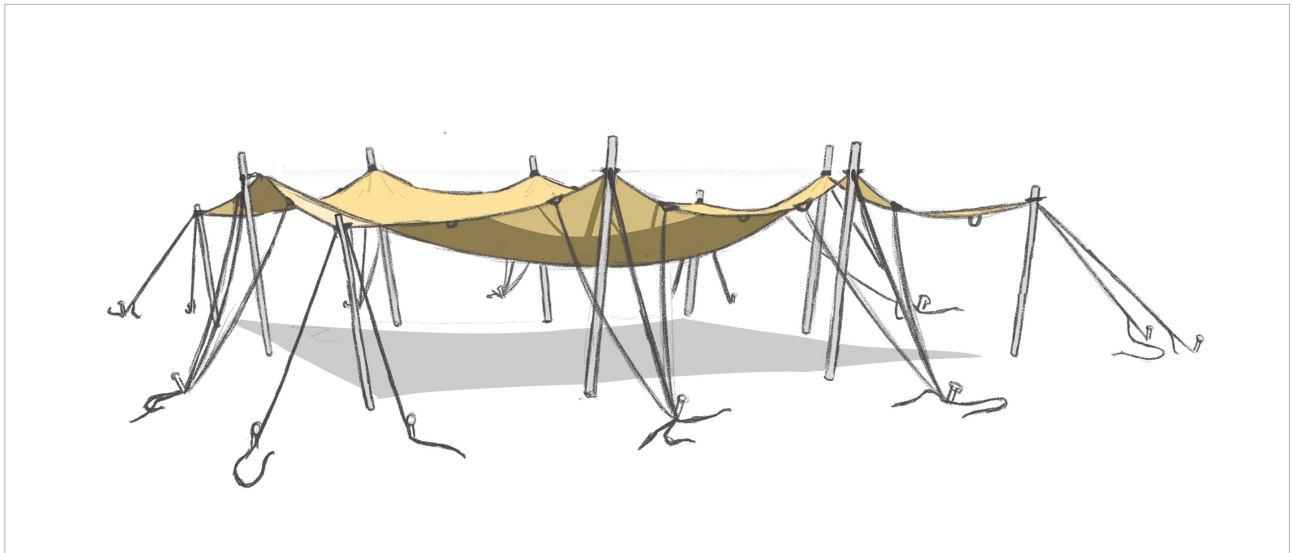

Los postes laterales y de esquina nunca están totalmente perpendiculares al suelo, sino siempre ligeramente inclinados hacia fuera.

5. MONTAJE DE LOS POSTES CENTRALES CON CAPUCHÓN O TOPE PARA POSTES XL

Gracias a la gran superficie del capuchón para postes (XL), la presión sobre la lona se distribuye mejor y quedan menos marcas en la lona después de su uso.

1. Asegúrese de que todos los postes de esquina y laterales deseados están colocados.
2. Levante el poste central por el lateral de la carpa hasta que quede vertical en el centro. Tenga cuidado de no utilizar nunca los postes centrales sin un capuchón para evitar desgarros. Lo mejor es empujar el mástil hacia arriba con un movimiento suave, utilizando dos personas, una de las cuales indica las direcciones y la otra realiza los ajustes necesarios. Si tiene dificultades para poner el poste central completamente vertical, afloje ligeramente las correas de tensión.

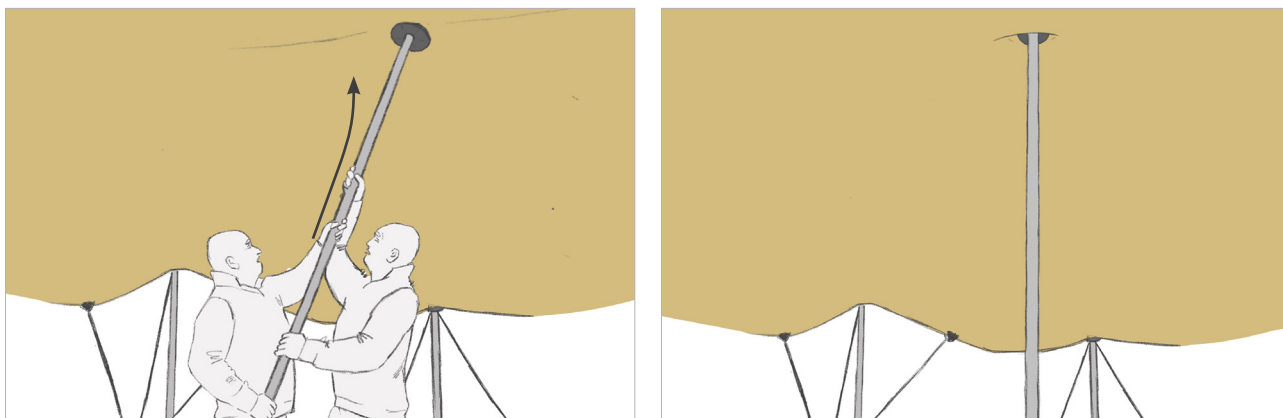

CONSEJO -En las carpas grandes no es fácil colocar inmediatamente el mástil central en la posición deseada. Lo mejor es colocar inicialmente un poste en un lugar aleatorio para que la lona se mantenga flotando y así poder colocar el resto de los postes en los lugares correctos. El primer poste que haya utilizado como soporte será finalmente el último en colocarse en la posición correcta.

6. TENSAR LA CARPA

Una vez que todos los postes estén en posición vertical, ponga la lona tensada bajo la tensión correcta apretando las correas de tensión.

Lo mejor es apretar las correas de tensión uniformemente y aumentar la tensión gradualmente. Por ejemplo, puedes dar varias vueltas alrededor de la carpa hasta conseguir la tensión correcta.

Para cada poste, lo mejor es empezar por la correa de tensión que sale del poste. Aprieta la correa de tensión que está unida al poste más fácilmente utilizando a una segunda persona que tire de la parte superior del poste hacia fuera.

Para tensar suavemente las correas, una persona tira del poste hacia sí, mientras la otra tensa la correa.

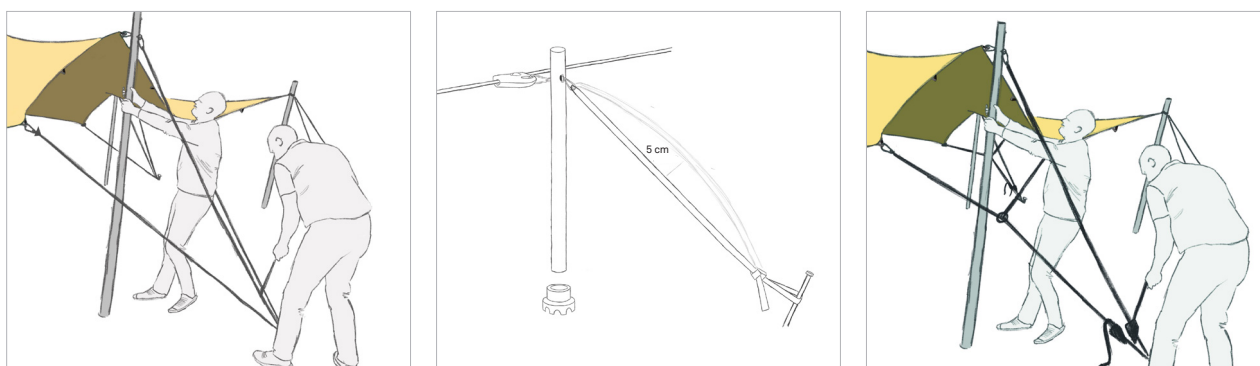

CONSEJO - La correa tensora puede moverse hacia delante y hacia atrás unos diez centímetros para conseguir la tensión perfecta.

CONSEJO - No apriete demasiado las correas de tensión, ya que podría dañar la carpa. No utilice nunca una carraca.

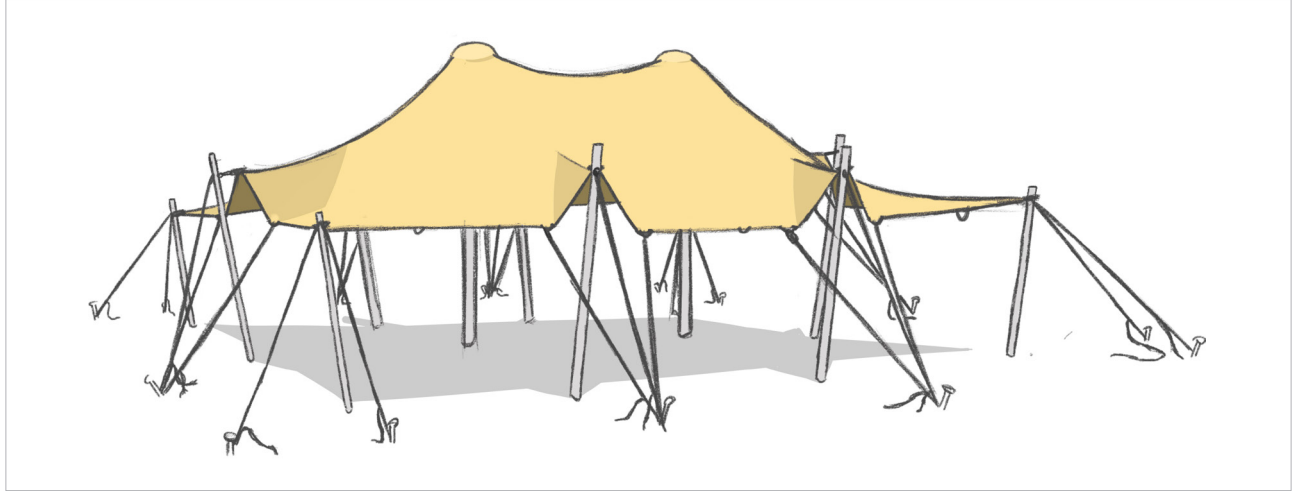

Realice las siguientes comprobaciones una vez que la carpa haya permanecido en pie durante medio día aproximadamente y llévelas a cabo con regularidad en montajes de larga duración.

- » ¿Siguen bien ancladas las piquetas?
- » ¿Están las correas tensoras suficientemente tensadas?
- » ¿Se han formado bolsas de agua en la parte superior de la carpa?

Desmontaje de la carpa

El desmontaje de la carpa es más sencillo si se presta atención a los siguientes puntos.

- » Desmonte la carpa en cuando esté seca y coloca una lona de protección en el suelo para proteger la lona de la suciedad.
- » Afloje las correas de tensión y baje los postes. Empiece por los postes centrales y termine con los postes laterales y de las esquinas.

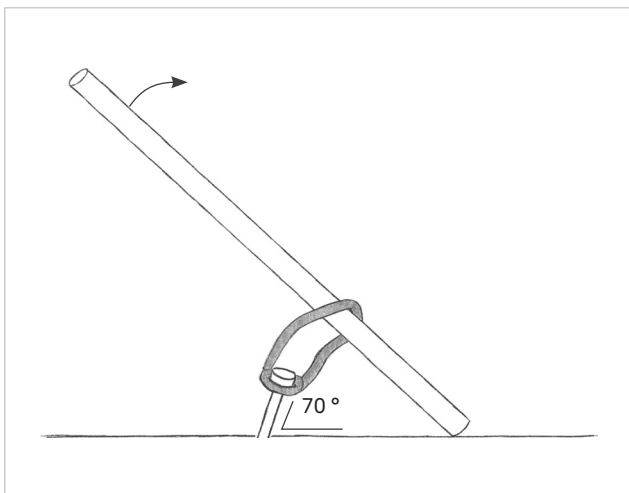

CONSEJO - para quitar las piquetas más fácilmente

- » Coja un poste de unos dos metros y ate un lazo alrededor del palo.
- » Fije el lazo a la piqueta y tire de la parte superior del poste.



CONSEJO - Si utiliza piquetas más largas que son difíciles de retirar del suelo, siempre puede utilizar un saca piquetas (que vendemos por separado en Above & Beyond).

Almacenamiento y limpieza

- » No utilice productos de limpieza agresivos para limpiar las lonas de las carpas. Para limpiar la lona utilice únicamente una solución jabonosa suave (por ejemplo agua y Fairy).
- » No pliegue la carpa ni la guarde cuando esté húmeda. Primero deje que las lonas de la carpa se sequen completamente y guarde la carpa en un lugar seco.
- » Manipule con cuidado todos los componentes de la carpa. Cuando desmonte la carpa, utilice la lista de piezas y compruebe que está completa antes de guardarla. Así evitará problemas la próxima vez que quiera montar la carpa.
- » Guarde la carpa en un lugar seco y no coloque objetos punzantes encima de la lona de la carpa.
- » Si se producen desgastes por montar y desmontar la carpa muchas veces, como pequeños desgarros, puede utilizar el pequeño parche adhesivo suministrado en la bolsa con zip para fijarlos.

Garantía y reparaciones

Ofrecemos a los clientes una garantía de dos años contra defectos ocultos, de fabricación en los productos. Transcurrido este plazo, no ofrecemos ninguna garantía por defectos ocultos en los productos. La garantía no cubre los daños causados por el incumplimiento de las instrucciones por parte del usuario. Para más información, póngase en contacto con su distribuidor.

Para las carpas beduinas, en Above & Beyond ofrecemos un servicio de reparación y suministramos kits de reparación, para realizar pequeñas reparaciones. En caso de reparación más aparatosa, la caja suministrada puede utilizarse para devolvernos la carpa.





Scan to
discover our
products »

Potteriestraat 67 - 8980 Beselare
Lorentzstraat 2d2 - 6716 AD Ede
Calle Barroso,15 - 29001 Málaga

BELGIUM
THE NETHERLANDS
SPAIN

info@abnd.com
www.abnd.com

📅 JUNI 2024