

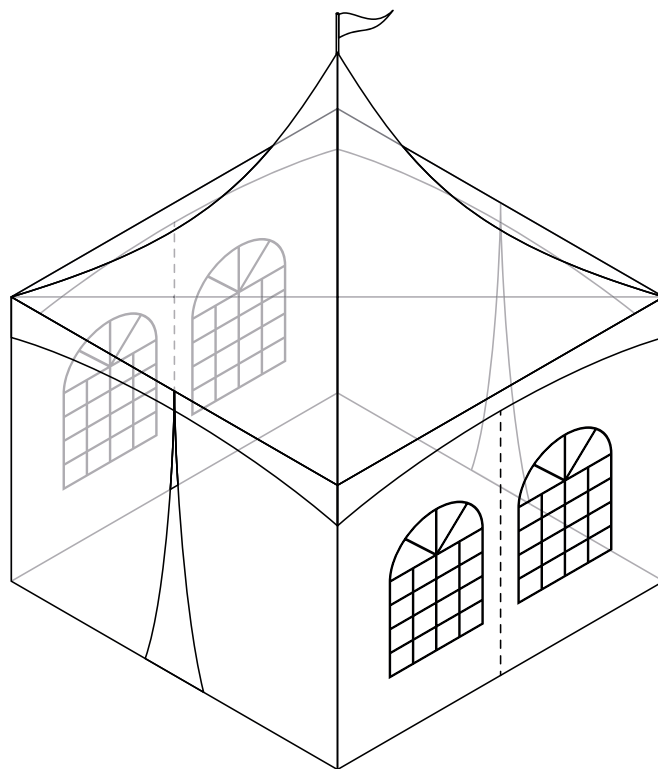

**ABOVE &
BEYOND**

Pagode tent



Handleiding - Manual

Mode d'emploi - Anleitung - Manual



Table of contents

EN	4 - 13
Important information	5
Parts list (Aluminium poles)	6
Parts list (Aluminium poles)	7
Assembly	8
Anchoring the tent	11
Ready for action!	12
NL	14 - 23
Belangrijke informatie	15
Onderdelenlijst (Aluminium palen)	16
Onderdelenlijst (Aluminium palen)	17
Montage	18
Veranker de tent	21
Klaar voor actie!	22
FR	24 - 33
Information importante	25
Liste des composants (tubes en aluminium)	26
Liste des composants (tubes en aluminium)	27
Montage	28
Ancrage de la tente	31
Prêt pour la fête!	32
DE	25 - 43
Wichtige Informationen	35
Teileliste (Aluminiumpfähle)	36
Teileliste (Aluminiumpfähle)	37
Montage	38
Zelt verankern	41
Los geht's!	42
ES	26 - 53
Información importante	45
Lista de piezas (postes de aluminio)	46
Montaje	48
Anclaje de la carpa	51
¡Lista para la acción!	52



You don't feel like reading?

Watch our instructional video instead.
Scan here and see how it's done. »



Important information











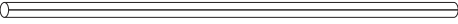

READ THE ASSEMBLY MANUAL THOROUGHLY BEFORE USE AND KEEP IT IN A SAFE PLACE, SO YOU CAN CONSULT IT LATER IF NECESSARY.

- Tents are intended as temporary shelter.
- The person who erects the tent is responsible for its correct anchoring and therefore for its safety. Check the anchoring of the tent to the ground regularly to ensure the safety of the tent, to prevent damage to the tent and to protect other users.
- In the event of severe weather conditions, keep an eye on the weather forecasts and provide temporary extra anchoring for the tent or dismantle the tent. In the event of stormy weather you must take down the tent to prevent permanent damage.
- With the use of an appropriate heating appliance, a distance of at least 0,5 m from the tent canvas must be maintained. Open fires and heating appliances with an open flame may not be used under any circumstances.
- In the event of snowfall, you must regularly remove the snow from the tent canvas. This also applies to heavy rainfall and loading of the tent canvas with other materials. If you cannot free the canvas from snow accumulation you must store the tent dry. In the event of snowfall, you can also heat the tent to 2 degrees so that the snow melts and flows from the tent canvas.
- You can use the tent in light frost. The tent canvases must however be kept sufficiently long at a temperature of at least 10 °C and must be folded at the same or higher temperature. Otherwise the canvases might split in the places they are folded.
- Only use materials that are supplied with the tent. Make sure that the ground underneath is suitable for the purpose for which you wish to use the tent.

The wind speeds and references to weather conditions contained in this manual are for guidance only and should not be construed as guarantees or assurances as to the performance of the product under specific weather conditions. The buyer bears full responsibility for assessing whether the tent, structure or product can be safely used based on both predicted and actual weather conditions. In doing so, the buyer must make a careful assessment, taking into account the possibility of sudden weather changes and other relevant external factors. It is crucial that the buyer complies with all safety recommendations and regulations. The comprehensive legal conditions applicable to the use of our products, including the limitation of our liability for damages resulting from failure to comply with these guidelines, can be found in our General Terms and Conditions of Sale, available at abnd.com.

Above & Beyond BV reserves the right to make changes and updates to both the design and specifications of the tent and to the contents of this manual at any time and without notice. These changes may be made to improve the quality, performance, safety or user experience of the product. It is the user's responsibility to regularly visit the abnd.com website or contact customer service for the most up-to-date product information and instructions for use.

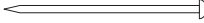
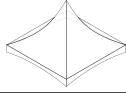
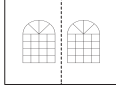
Parts list (Aluminium poles)

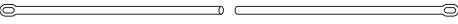
NO.	PART	ILLUSTRATION	QUANTITY
1	Horizontal tube *		8
2	Vertical tube		4
3	Pole		1
4	Corner piece		4
5	Connecting sleeve *		4
6	Base plate		4
7	Cross cable		2
8A	Tension strap with S-hook - short (Roof canvas > base plate)		4
8B	Ratchet + D-ring (Roof canvas > base plate)		4
9A	Tension strap with S-hook - long (Frame > peg)		4
9B	Ratchet + snap hook (Frame > peg)		4
10	Peg		8
11	Roof canvas		1
12	Side wall		4
13	Flag holder		1
14	Ground tubes		8

* PAY ATTENTION - THE HORIZONTAL TUBES FOR THE PAGODA TENT OF 3 X 3 M ARE MADE IN ONE PIECE.



Parts list (Aluminium poles)

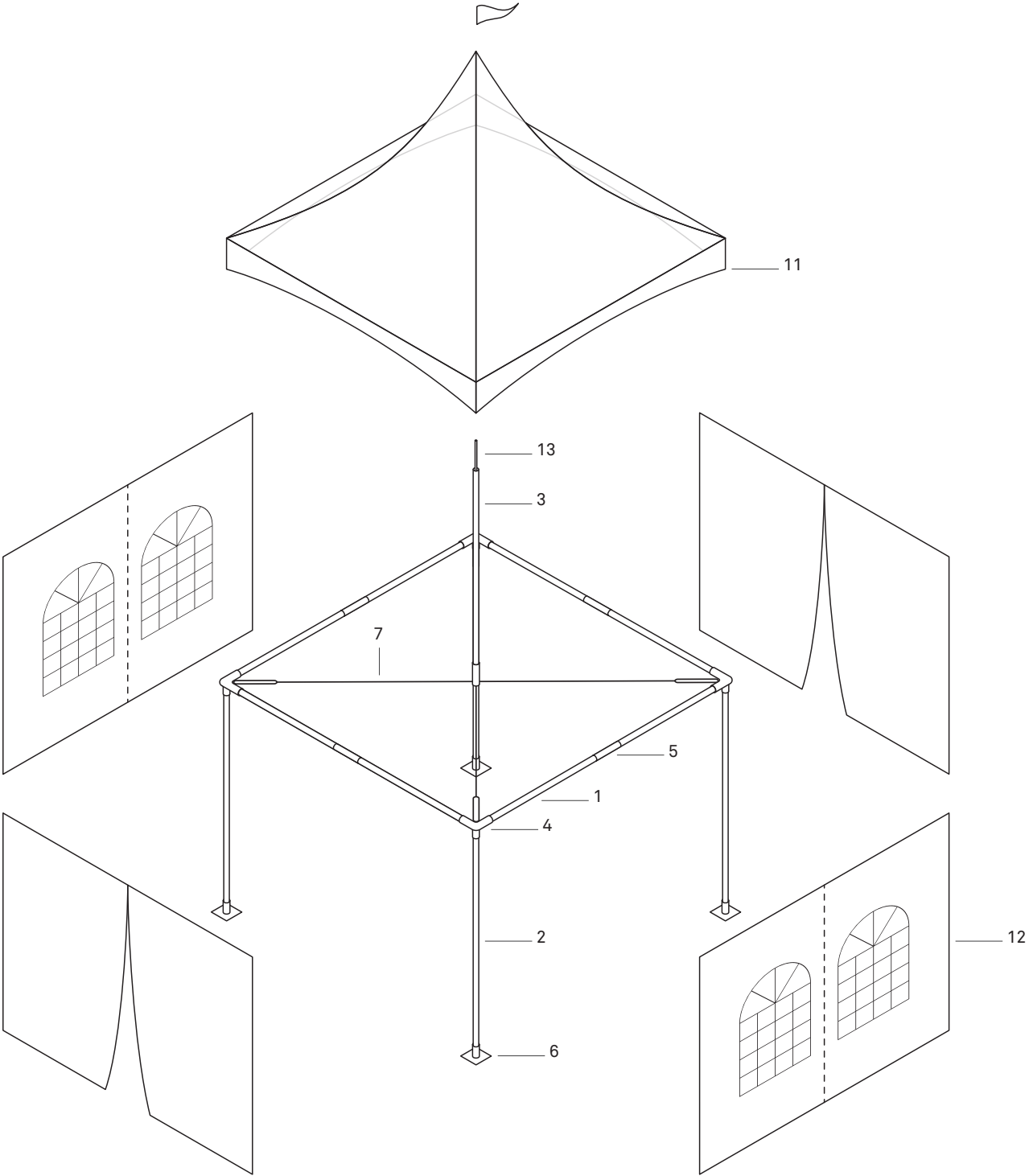

Assembly

TIP: USE A GROUNDSHEET TO PREVENT THE TENT CANVAS FROM GETTING DIRTY DURING ASSEMBLY.

1. Lay the four corner pieces approximately the correct distance from each other.
2. Lay all the horizontal tubes between the corner pieces and connect them together using the connector piece. See figure 1b.

PAY ATTENTION - THE HORIZONTAL TUBES FOR THE PAGODA TENT OF 3 X 3 M ARE MADE IN ONE PIECE.



FIGURE 1A

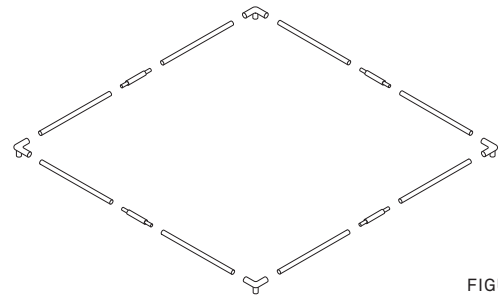

FIGURE 1B

3. Fit the connected tubes into the corner pieces. Ensure that the keder groove is facing down.
4. Connect the corners of the roof frame diagonally with each other using the steel cables. Tension the cables manually and evenly using the turnbuckles. Ensure that the frame is not skewed and ensure that the keder groove is facing down.

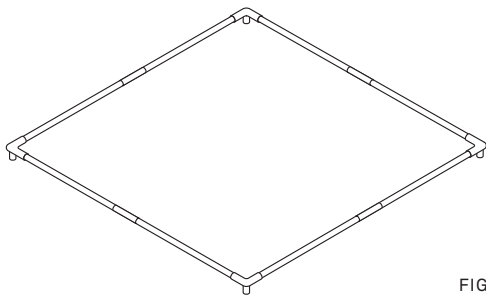

FIGURE 2A

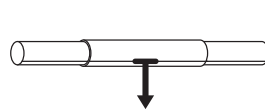

FIGURE 2B

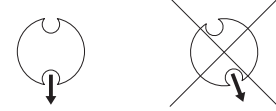

FIGURE 2C

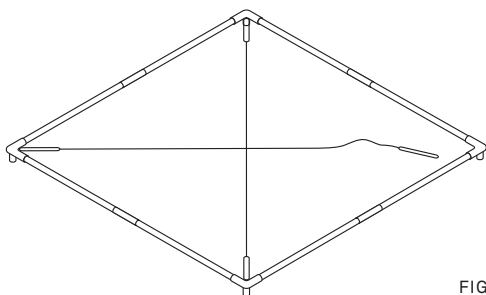

FIGURE 3A

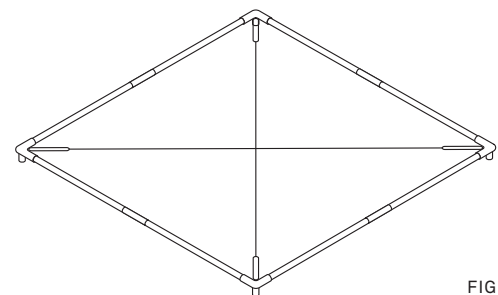

FIGURE 3B



5. Lay the roof canvas over the frame. Pull the nylon loops over the corners as indicated in figure 4. On one of the corners there is a drawstring to make it easier to pull the last loop over the corner.

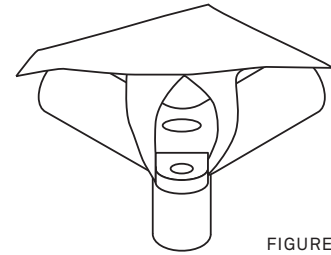

FIGURE 4

6. Place the pole so that the roof canvas is placed under tension. Slide the peak of the roof over the top of the pole and slide the pole base over the uppermost cross cable into the centre. Affix the pole with the attachment clamp at the bottom.

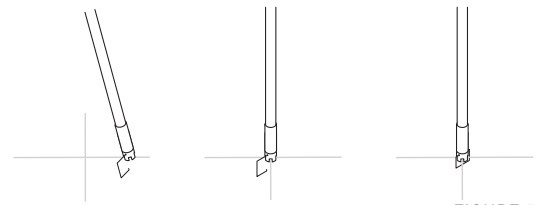

FIGURE 5

7. Attach the loops around the roof frame to the inside of the sloping sides of the roof canvas. This gives the roof structure extra support.

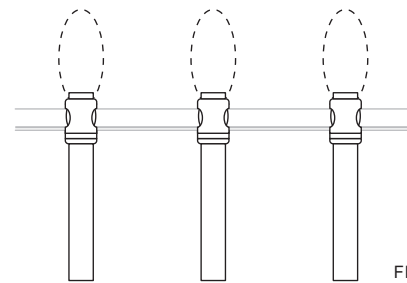

FIGURE 6

8. Place two poles on one side beneath the frame so that the roof frame lies at an angle (see figure 7a). Ensure that the widening of the keder groove is at the top of the vertical poles and that the keder grooves are fitted at an angle of 45° in relation to the corners of the tent (figure 7b).

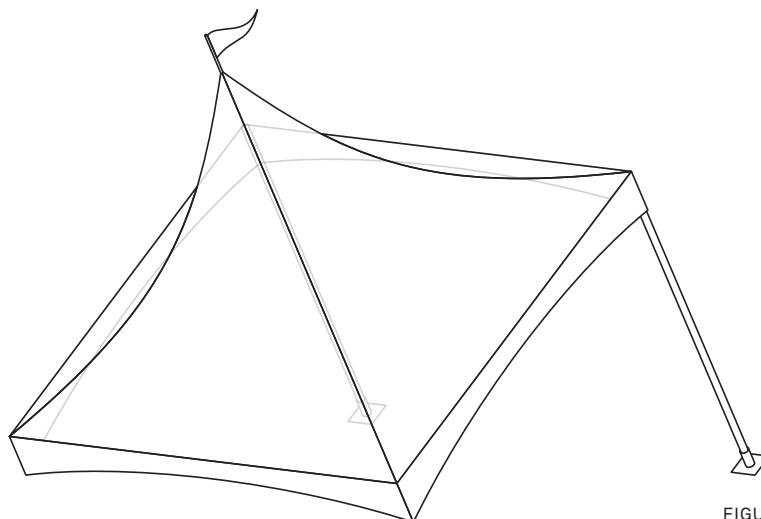

FIGURE 7A

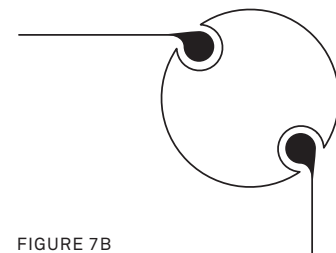

FIGURE 7B

9. Place the two other poles in the same way and fit a base plate beneath each pole. Ensure that the openings in the base plate correspond to the openings at the bottom of the pole, so that you can affix the poles in the base plates.

10. **IF YOU ARE NOT USING THE SIDE WALLS, YOU CAN SKIP THIS STEP.** Slide the suspension eyes of one half of a side wall up, one by one, via the keder groove in the roof frame. Now slide the keder rope on the side of the side wall into the corner pole from top to bottom. Affix all the side walls half by half using this method.

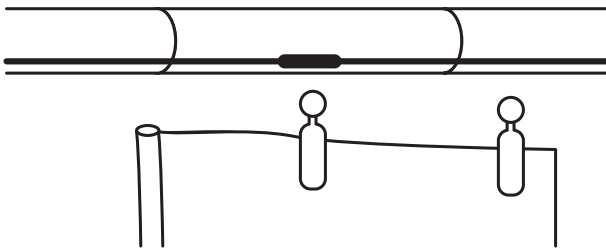

FIGURE 8A

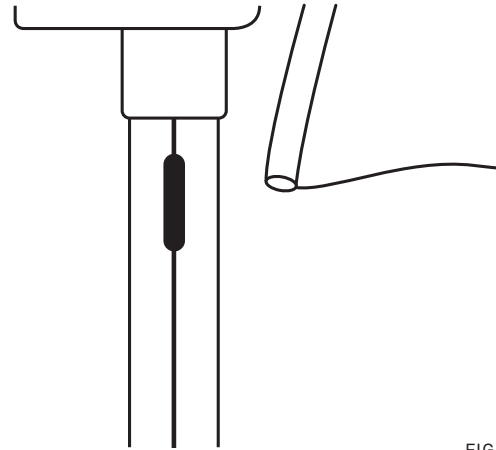

FIGURE 8B

11. Slide the tubes of the base frame over the horizontal rod of the base plate. Then place the R-pins as illustrated in figure 9 to prevent the base frame from sliding off the rod.

PLEASE NOTE! For a tent with side walls, slide the tube of the base frame through the groove provided at the bottom of the side wall.

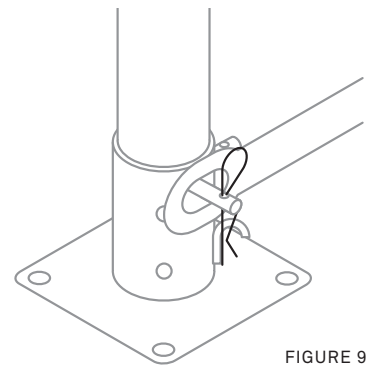

FIGURE 9

12. Attach the ratchets with the D-ring at the bottom of the base plate and the short tension strap with S-hook at the top of the strings on the corners of the roof.
13. Tighten the loops you fastened earlier (step 7) to ensure that the roof canvas will remain tight during heavy rain.

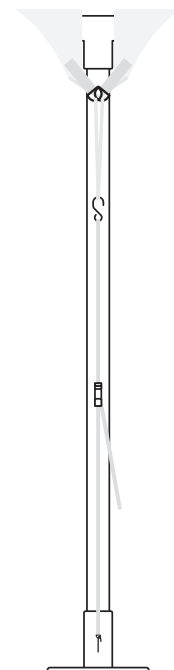

FIGURE 10



Anchoring the tent

SOFT GROUND:

1. Place a peg in an opening of each base plate.
2. Attach the S-hook of the tension strap to the loop of the corner piece (Figure 12).
3. Place a peg in the ground through the snap hook of the ratchet in the length of each corner approximately two metres from the pole. You can also use the snap hook to attach the tension strap to (a concrete block with) an eye bolt.
4. Connect the ratchet with the tension strap and place the tent under tension evenly in all four corners.

TIP: TO ANCHOR THE TENT MORE FIRMLY, YOU CAN ALWAYS USE HEAVIER ANCHORING.

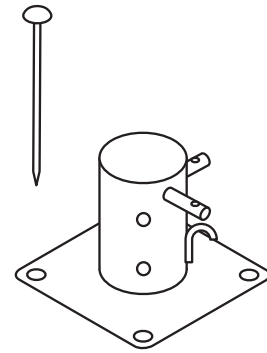

FIGURE 11

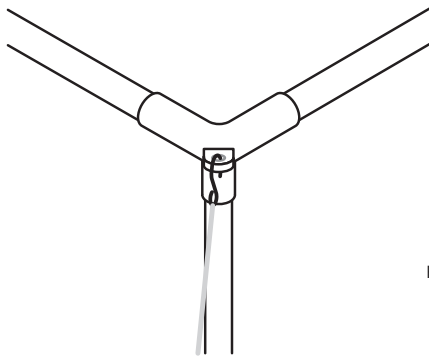

FIGURE 12

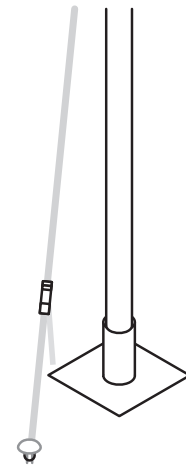
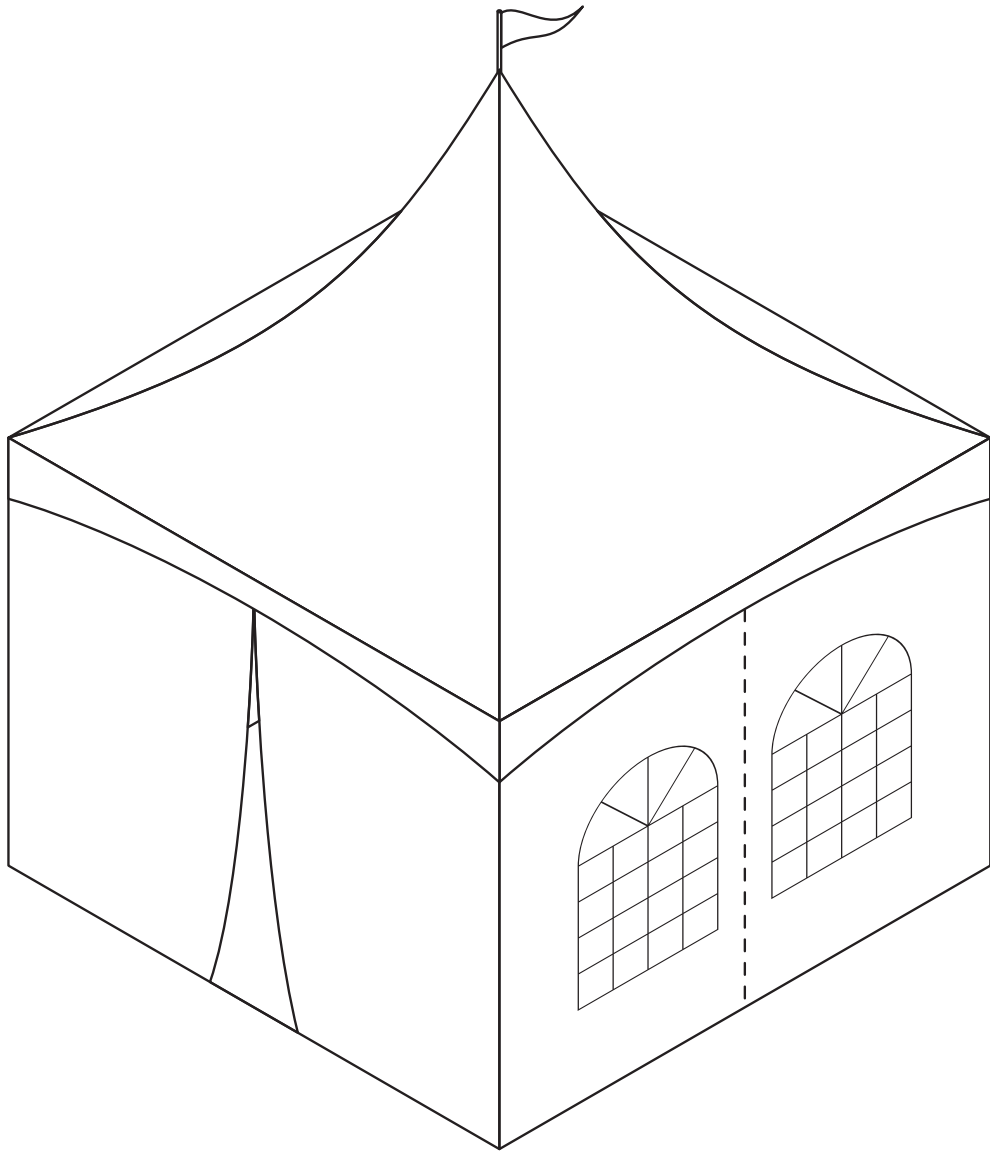

FIGURE 13

HARD GROUND

1. Attach the S-hook of the tension strap to the loop of the corner piece (Figure 12).
2. Attach the snap hook of the ratchet to an anchoring point.
3. Connect the ratchet with the tension strap and place the tent under tension evenly in all four corners.

Ready for action!





Geen zin om te lezen?

Scan de QR- code
en bekijk onze instructievideo. »



Belangrijke informatie











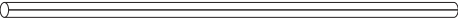



LEES DE MONTAGEHANDLEIDING VOOR GEBRUIK AANDACHTIG DOOR EN BEWAAR DEZE GOED, ZODAT JE DEZE LATER INDIEN NODIG NOG EENS KUNT RAADPLEGEN.

- Tenten zijn bedoeld als tijdelijke beschutting.
- De persoon die de tent opzet is verantwoordelijk voor de juiste verankering en daarmee voor de veiligheid van de tent. Controleer de verankering van de tent op de ondergrond regelmatig om de veiligheid van de tent te verzekeren, beschadiging aan de tent te voorkomen en andere gebruikers te beschermen.
- Houd bij hevige weersomstandigen de weersverwachtingen in de gaten en zorg voor tijdige extra verankering of demontage van de tent. Bij stormweer moet je de tent neerhalen om permanente schade te voorkomen.
- Bij gebruik van een geschikt verwarmingsapparaat moet een afstand van minstens 0,5 m tot het tentzeil worden aangehouden. Open vuur en verwarmingsapparaten met open vlam mogen in geen geval worden gebruikt.
- Bij sneeuwval moet je regelmatig de sneeuw van het tentzeil verwijderen. Dit geldt ook bij hevige regenval en belasting van het tentzeil met andere materialen. Als je het zeil niet kan vrijwaren van sneeuwophoping, dan moet je de tent droog opbergen. Bij sneeuwval kan je de tent ook verwarmen tot 2 graden zodat de sneeuw smelt en van het tentzeil stroomt.
- Je kan de tent gebruiken bij lichte vorst. De tentzeilen moeten daarvoor echter voldoende lang bij een temperatuur van minimaal 10 °C zijn bewaard en bij diezelfde of een hogere temperatuur worden uitgevouwen. Anders kunnen de zeilen barsten op de plaats van de vouwen.
- Gebruik uitsluitend materialen die zijn meegeleverd met de tent. Let erop dat de ondergrond geschikt is voor het doel waarvoor je de tent wilt gebruiken.

De in deze handleiding opgenomen windsnelheden en verwijzingen naar weersomstandigheden dienen uitsluitend als richtlijn en mogen niet worden opgevat als garanties of toezeggingen met betrekking tot de prestaties van het product onder specifieke weersomstandigheden. De koper draagt de volledige verantwoordelijkheid om op basis van zowel voorspelde als actuele weersomstandigheden te beoordelen of de tent, constructie of het product veilig kan worden ingezet. De koper dient hierbij een zorgvuldige afweging te maken, rekening houdend met de mogelijkheid van plotselinge weersveranderingen en andere relevante externe factoren. Het is van cruciaal belang dat de koper zich houdt aan alle veiligheidsaanbevelingen en -voorschriften. De uitgebreide juridische voorwaarden die van toepassing zijn op het gebruik van onze producten, waaronder de beperking van onze aansprakelijkheid voor schade voortvloeiend uit het niet naleven van deze richtlijnen, zijn te vinden in onze Algemene Verkoopvoorwaarden, beschikbaar op abnd.com.

Above & Beyond BV behoudt zich het recht voor om op elk moment en zonder voorafgaande kennisgeving wijzigingen en updates aan te brengen in zowel het ontwerp en de specificaties van de tent, als in de inhoud van deze handleiding. Deze wijzigingen kunnen worden doorgevoerd om de kwaliteit, prestatie, veiligheid of gebruikerservaring van het product te verbeteren. Het is de verantwoordelijkheid van de gebruiker om regelmatig de website abnd.com te bezoeken of contact op te nemen met de klantenservice voor de meest actuele productinformatie en gebruiksinstructies.

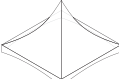
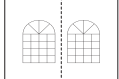
Onderdelenlijst (Aluminium palen)

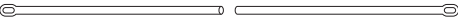
NR.	ONDERDEEL	AFBEELDING	AANTAL
1	Horizontale buis		8
2	Verticale buis		4
3	Mast		1
4	Hoekstuk		4
5	Koppelmof		4
6	Voetplaat		4
7	Kruiskabel		2
8A	Spanband met S-haak - kort (Dakzeil > voetplaat)		4
8B	Spanratel + D-ring (Dakzeil > voetplaat)		4
9A	Spanband met S-haak - lang (Frame > haring)		4
9B	Spanratel + musketon (Frame > haring)		4
10	Haring		8
11	Dakzeil		1
12	Zijwand		4
13	Vlaghouder		1
14	Grondbuizen		8

* OPGELET - BIJ DE PAGODETENT VAN 3 X 3 M BESTAAN DE HORIZONTALE BUIZEN UIT ÉÉN STUK.



Onderdelenlijst (Aluminium palen)

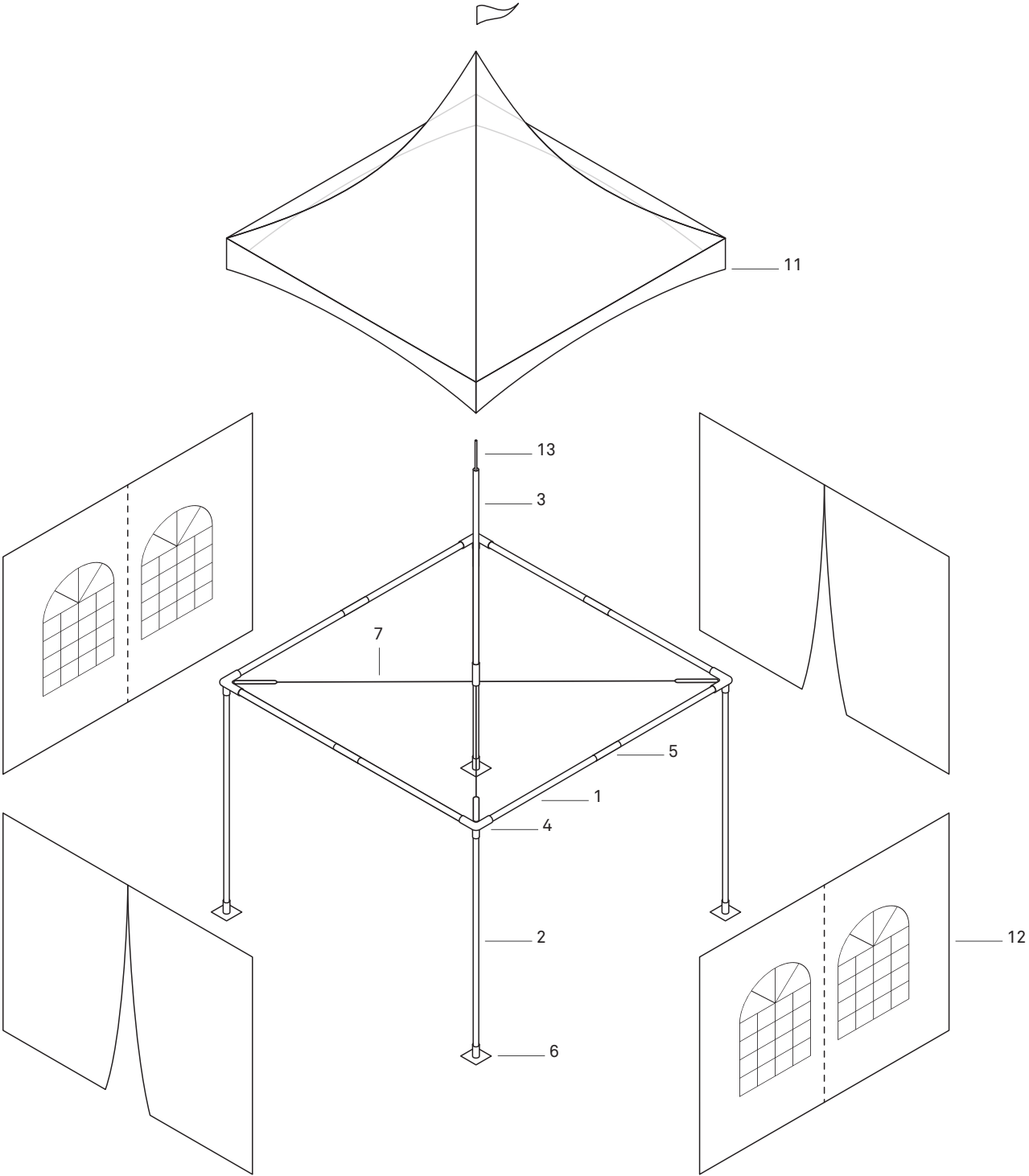

Montage

TIP: VOORZIE EEN GRONDZEIL OM TE VOORKOMEN DAT HET TENTZEIL VUIL WORDT TIJDENS DE OPBOUW.

1. Leg de vier hoekstukken op ongeveer de juiste afstand van elkaar.
2. Leg alle horizontale buizen tussen de hoekstukken en koppel ze aan elkaar met het koppelstuk. Zie figuur 1b.

OPGELET - BIJ DE PAGODETENT VAN 3 X 3 M BESTAAN DE HORIZONTALE BUIZEN UIT ÉÉN STUK.



FIGUUR 1A

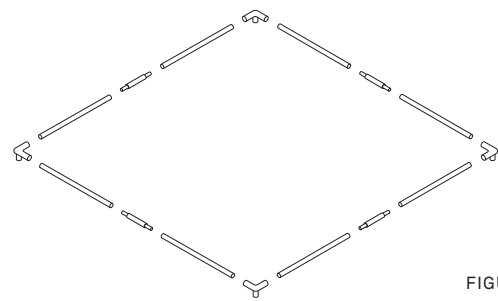

FIGUUR 1B

3. Monteer de gekoppelde buizen in de hoekstukken. Zorg ervoor dat de kedergleuf naar onderen is gericht.
4. Verbind de hoeken van het dakframe diagonaal met elkaar met de staalkabels. Span de kabels manueel en gelijkmatig aan met de kabelspanners. Zorg ervoor dat je het frame niet scheef trekt en let erop dat de kedergleuf naar onderen gericht blijft.

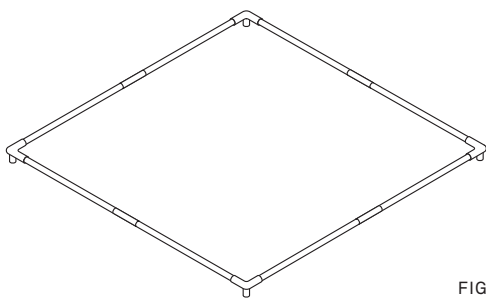

FIGUUR 2A

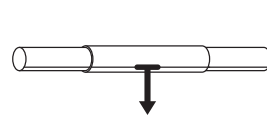

FIGUUR 2B

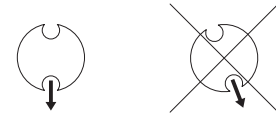

FIGUUR 2C

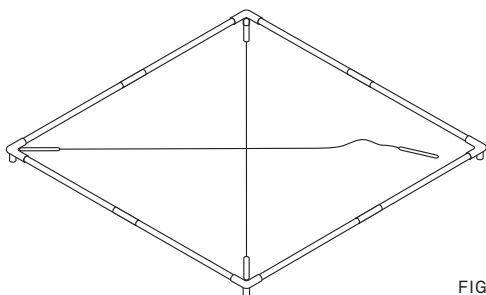

FIGUUR 3A

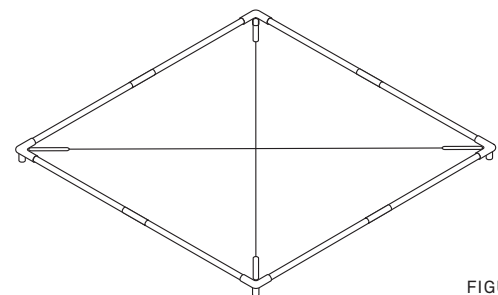

FIGUUR 3B



5. Leg het dakzeil over het frame. Trek de nylonlussen over de hoeken zoals afgebeeld in figuur 4. Aan één van de hoeken zit een treklint om de laatste lus gemakkelijker over de hoek te trekken.

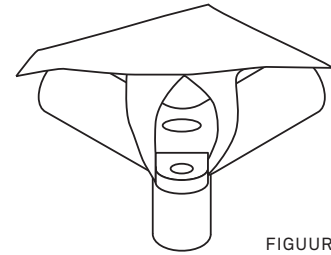

FIGUUR 4

6. Plaats de mast zodat het dakzeil op spanning komt. Schuif de punt van het dak over de top van de mast en schuif de mastvoet over de bovenste kruiskabel tot in het midden. Maak de mast vast met de bevestigingsbeugel onderaan.

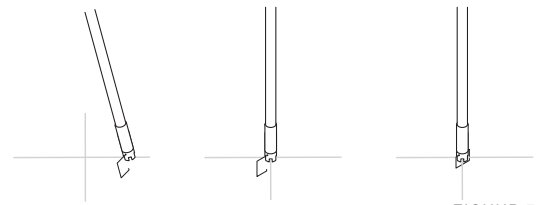

FIGUUR 5

7. Bevestig de lussen rond het dakframe aan de binnenkant van de schuine zijden van het dakzeil. Zo wordt de dakstructuur extra ondersteund.

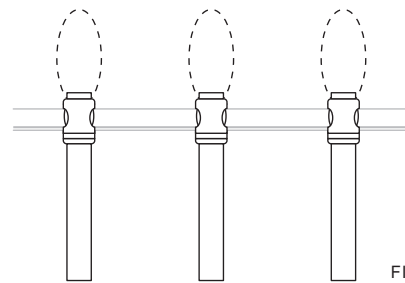

FIGUUR 6

8. Plaats twee palen aan één zijde onder het frame zodat het dakframe schuin komt te liggen (figuur 7a). Zorg ervoor dat de verbreding van de kedergleuf in de verticale palen bovenaan zit en dat de kedergleuven in een hoek van 45° ten opzichte van de hoeken van de tent gemonteerd worden (figuur 7b).

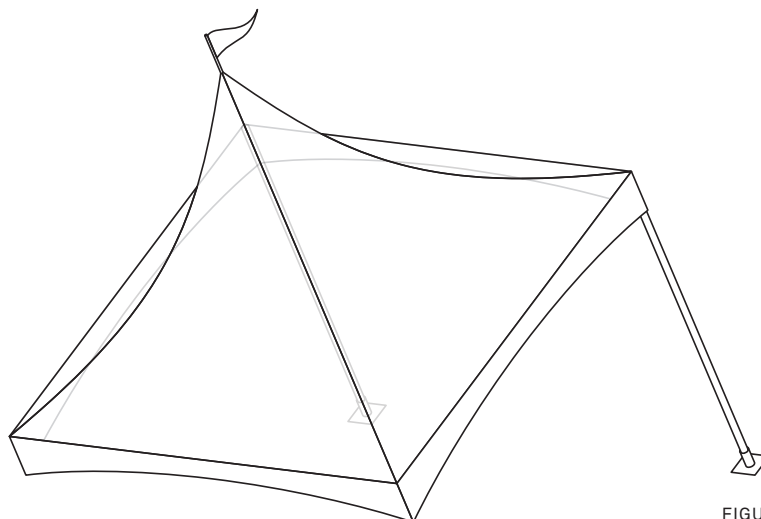

FIGUUR 7A

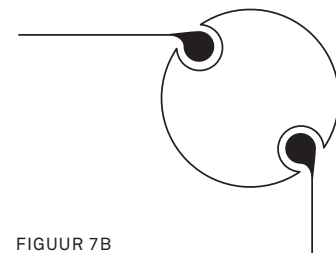

FIGUUR 7B

9. Plaats de twee andere palen op dezelfde manier en monteer onder elke paal een voetplaat. Zorg ervoor dat de openingen in het voetstuk overeenstemmen met de openingen onderaan in de paal, zodat je de palen in de voetstukken kan vastmaken.

10. **INDIEN JE GEEN GEBRUIK MAAKT VAN ZIJWANDEN, KAN JE DEZE STAP OVERSLAAN.** Schuif de ophangplaatjes van één helft van een zijwand bovenaan één voor één via de kedergleuf in het dakframe. Schuif daarna het kedertouw aan de zijkant van de zijwand in de hoekpaal van boven naar beneden. Bevestig alle zijwanden helft per helft op deze manier.

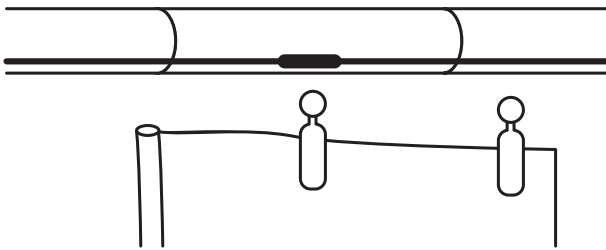

FIGUUR 8A

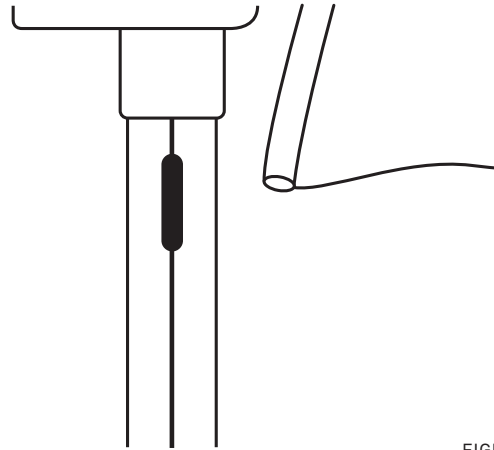

FIGUUR 8B

11. Schuif de buizen van het grondframe over de horizontale staaf van het voetstuk. Plaats daarna de R-pin zoals afgebeeld in figuur 9 om te voorkomen dat het grondframe van de staaf schuift.

OPGELET! Bij een tent met zijwanden schuif je de buis van het grondframe door de voorziene gleuf onderaan aan de zijwand.

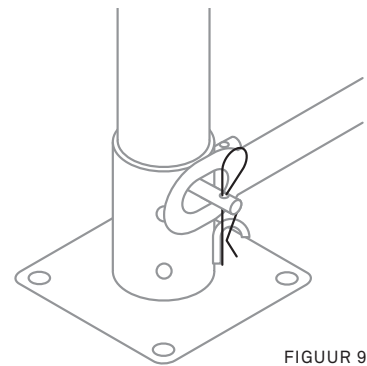

FIGUUR 9

12. Bevestig de spanratels met de D-ring onderaan aan de voetplaat en de korte spanband met S-haak bovenaan aan de linten op de hoeken van het dak.
13. Span de lussen die je eerder al vastmaakte (stap 7) extra aan zodat het dakzeil mooi strak blijft bij hevige regen.

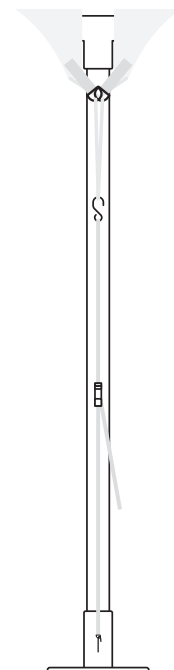

FIGUUR 10



Veranker de tent

ZACHTE ONDERGROND:

1. Sla een haring in een opening van elk voetstuk.
2. Bevestig de S-haak van de spanriem aan de lus van het hoekstuk (figuur 12).
3. Sla een haring in de grond door de musketon van de spanratel in het verlengde van elke hoek op ongeveer twee meter van de paal. Je kan de musketon ook gebruiken om de spanriem vast te maken aan een (betonblok met) oogbout.
4. Verbind de spanratel met de spanriem en trek de tent op alle vier de hoeken gelijkmatig op spanning.

TIP: OM DE TENT NOG BETER TE VERANKEREN KAN JE ALTIJD ZWAARDERE VERANKERING VOORZIEN.

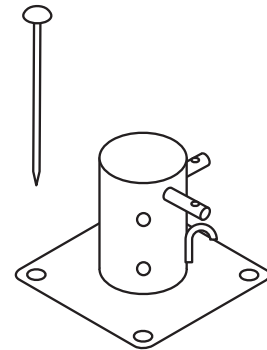

FIGUUR 11

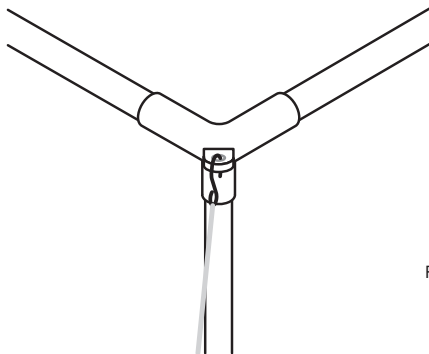

FIGUUR 12

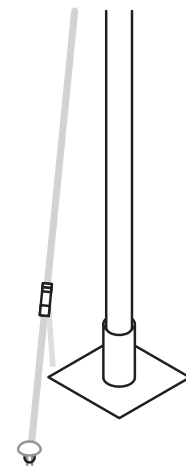

FIGUUR 13

HARDE ONDERGROND:

1. Bevestig de S-haak van de spanriem aan de lus van het hoekstuk (figuur 12).
2. Bevestig de karabijnhaak van de spanratel aan een verankeringspunt.
3. Verbind de spanratel met de spanriem en trek de tent op alle vier de hoeken gelijkmatig op spanning.

Klaar voor actie!

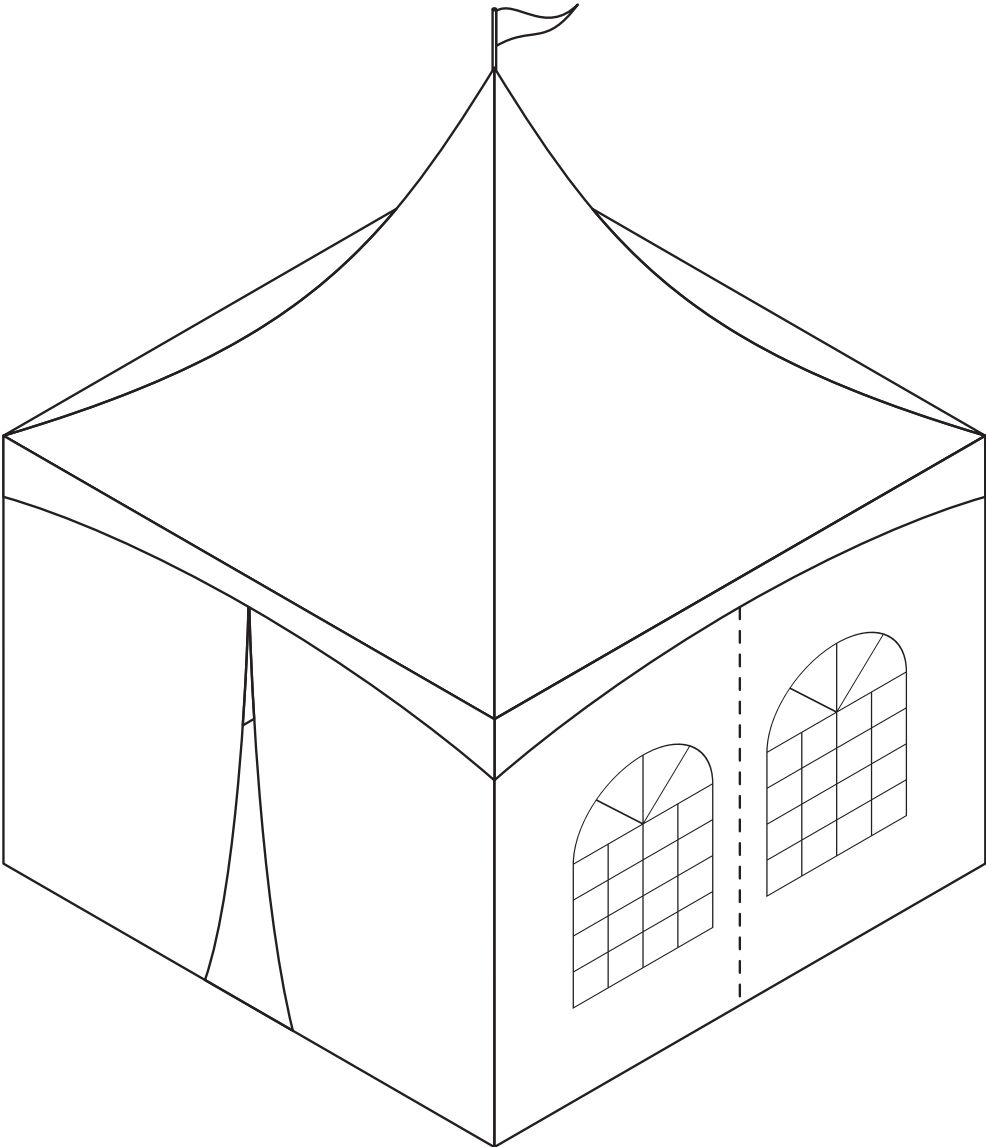



Pas d'envie de lire?

Alors regardez notre vidéo d'instructions.
Scannez ici et découvrez comment faire. »



Information importante











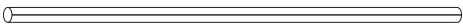
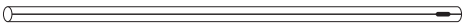
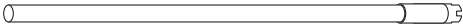

VEUILLEZ LIRE ATTENTIVEMENT LE MODE D'EMPLOI AVANT D'UTILISER LE PRODUIT. CONSERVEZ-LE DANS UN ENDROIT SÛR AFIN DE POUVOIR LE CONSULTER ULTÉRIEUREMENT SI NÉCESSAIRE.

- Les tentes sont destinées à un usage comme abri temporaire.
- La personne qui monte la tente est responsable de l'ancrage approprié de la tente et donc de sa sécurité. Contrôlez régulièrement l'ancrage au sol de la tente afin d'en garantir la sécurité, d'éviter de l'endommager et de protéger les autres utilisateurs.
- Lorsque les conditions atmosphériques sont difficiles, gardez une oreille attentive aux prévisions météorologiques et prévoyez suffisamment à temps des ancrages supplémentaires ou le démontage de la tente. Par temps d'orage ou de tempête, démontez la tente pour éviter qu'elle ne soit définitivement endommagée.
- Lorsque vous utilisez un appareil de chauffage approprié, respectez une distance minimale de 0,5 m par rapport à la toile de la tente. Les braseros ou autres feux ouverts et les appareils de chauffage à flamme nue sont proscrits dans tous les cas.
- En cas de chute de neige, débroyez régulièrement la neige qui s'accumule sur la toile de la tente. Procédez de même en cas de fortes chutes de pluie ou lorsque la toile est alourdie par n'importe quelle substance/matière. Si vous ne pouvez garantir l'évacuation de la neige accumulée sur la toile, rentrez la tente au sec. En cas de chute de neige, il vous est également possible de chauffer la tente à 2 degrés pour faire fondre la neige, qui s'écoulera alors d'elle-même de la toile.
- Vous pouvez utiliser la tente en cas de gel modéré. Toutefois, dans ce cas, les toiles doivent avoir été remises suffisamment longtemps à une température minimale de 10 °C et dépliées à une température égale ou supérieure. À défaut, elles risquent de se déchirer à hauteur des plis.
- N'utilisez que les accessoires et le matériel fournis avec la tente. Veillez à ce que le sol convienne pour l'usage que vous projetez de faire de la tente.

Les vitesses de vent et les références aux conditions météorologiques contenues dans ce manuel sont données à titre indicatif uniquement et ne doivent pas être interprétées comme des garanties ou des assurances quant aux performances du produit dans des conditions météorologiques spécifiques. L'acheteur a l'entière responsabilité d'évaluer si la tente, la structure ou le produit peut être utilisé en toute sécurité en fonction des conditions météorologiques prévues et réelles. Ce faisant, l'acheteur doit procéder à une évaluation minutieuse, en tenant compte de la possibilité de changements météorologiques soudains et d'autres facteurs externes pertinents. Il est essentiel que l'acheteur respecte toutes les recommandations et réglementations en matière de sécurité. Les conditions juridiques complètes applicables à l'utilisation de nos produits, y compris la limitation de notre responsabilité pour les dommages résultant du non-respect de ces directives, figurent dans nos Conditions Générales de Vente, disponibles sur abnd.com.

Above & Beyond BV se réserve le droit d'apporter des modifications et des mises à jour à la conception et aux spécifications de la tente, ainsi qu'au contenu de ce manuel, à tout moment et sans préavis. Ces changements peuvent être effectués pour améliorer la qualité, la performance, la sécurité ou l'expérience de l'utilisateur du produit. Il incombe à l'utilisateur de consulter régulièrement le site web abnd.com ou de contacter le service clientèle pour obtenir les informations les plus récentes sur le produit et les instructions d'utilisation.

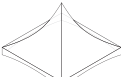
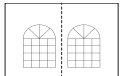
Liste des composants (tubes en aluminium)

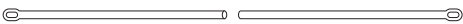
N°	PIÈCE	ILLUSTRATION	QUANTITÉ
1	Tube horizontal		8
2	Tube vertical		4
3	Mât		1
4	Connecteur d'angle		4
5	Manchon de jonction		4
6	Embase		4
7	Câble de tension croisé		2
8A	Tendeur avec crochet en S - court (entre la bâche de toit et l'embase)		4
8B	Tendeur à cliquet avec bague en D (entre la bâche de toit et l'embase)		4
9A	Tendeur avec crochet en S - long (entre la structure et les sardines)		4
9B	Tendeur à cliquet avec mousqueton (entre la structure et les sardines)		4
10	Sardine		8
11	Bâche de toit		1
12	Paroi latérale		4
13	Hampe pour fanion		1
14	Tubes de sol		8

* ATTENTION - LES TUBES HORIZONTAUX DE LA TENTE PAGODE DE 3 X 3 M SONT FABRIQUÉES EN UNE SEULE PIÈCE.



Liste des composants (tubes en aluminium)

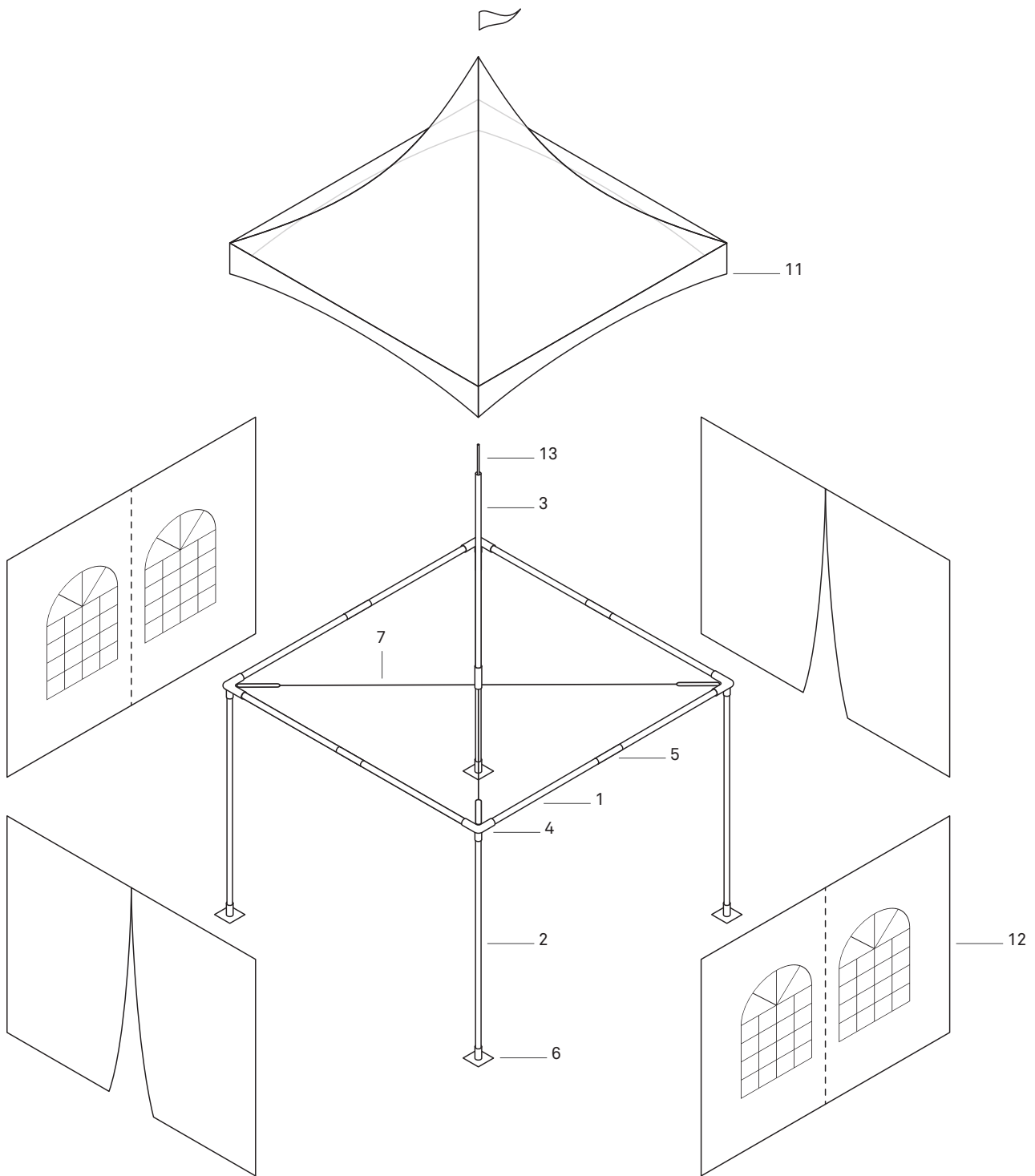

Montage

CONSEIL : PRÉVOYEZ UNE BÂCHE À DÉPLOYER AU SOL POUR ÉVITER QUE LA TOILE DE TENTE NE SE SOUILLE LORS DU MONTAGE.

1. Posez au sol les quatre connecteurs d'angle, écartés à peu près à la bonne distance.
2. Disposez tous les tubes horizontaux entre les connecteurs et assemblez-les deux à deux à l'aide d'un manchon. Cf. la figure 1b.

Attention - Les tubes horizontaux de la tente pagode de 3 x 3 m sont fabriquées en une seule pièce.



FIGURE 1A

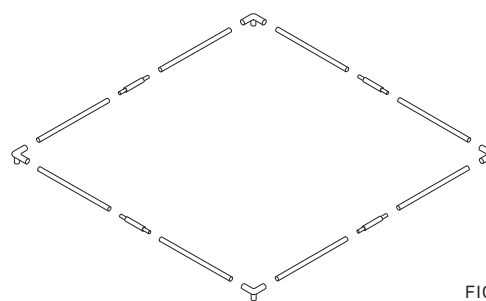

FIGURE 1B

3. Insérez les tubes ainsi assemblés dans les connecteurs d'angle. Veillez à ce que la rainure du système keder soit orientée vers le bas.
4. Reliez en diagonale les angles opposés de la structure de toit avec les câbles d'acier. Tendez les câbles manuellement et de façon uniforme en vous servant des tendeurs incorporés. Veillez à ce que la structure ne se déforme pas et assurez-vous que la rainure reste bien dirigée vers le bas.

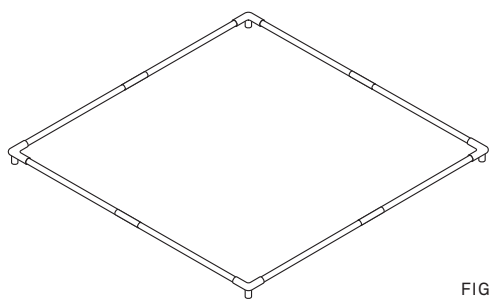

FIGURE 2A



FIGURE 2B



FIGURE 2C

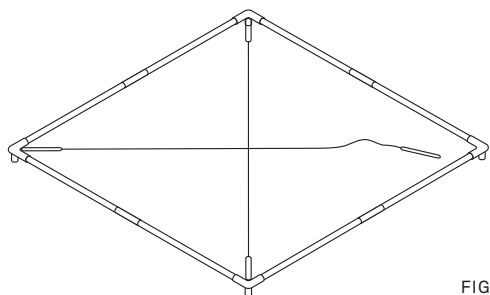
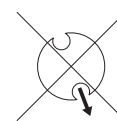

FIGURE 3A

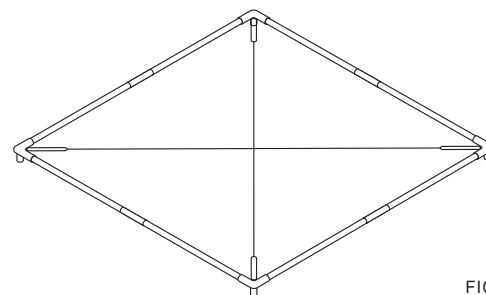

FIGURE 3B



5. Posez la bâche de toit sur la structure. Tirez les boucles en nylon par-dessus les angles, comme illustré sur la figure 4. Un des angles est pourvu d'un ruban de traction pour faciliter la mise en place de la dernière boucle.

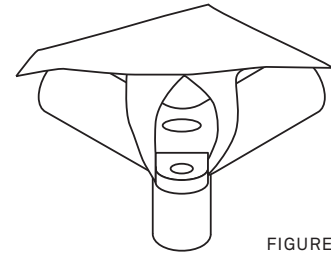

FIGURE 4

6. Mettez le mât en place pour que la bâche de toit se tende. Faites glisser la pointe du toit par-dessus le faite du mât et glissez le pied du mât sur le tendeur croisé supérieur, en veillant à le centrer. Immobilisez le mât à l'aide de la bride de fixation qui équipe son pied.

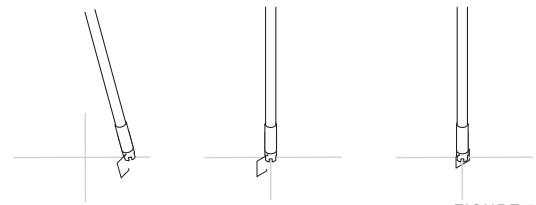

FIGURE 5

7. Fixez les boucles autour de la structure, sur le côté intérieur des faces obliques de la bâche de toit, de manière à apporter un soutien supplémentaire à la structure du toit.

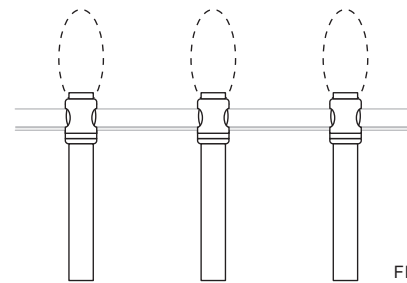

FIGURE 6

8. Insérez deux piquets dans les connecteurs d'angle, du même côté, de manière à ce que la structure du toit repose de biais au sol (cf. la figure 7a). Veillez à ce que la section élargie de la rainure keder se trouve en haut des piquets verticaux et que les rainures soient disposées suivant un angle de 45° par rapport aux angles de la tente (figure 7b).

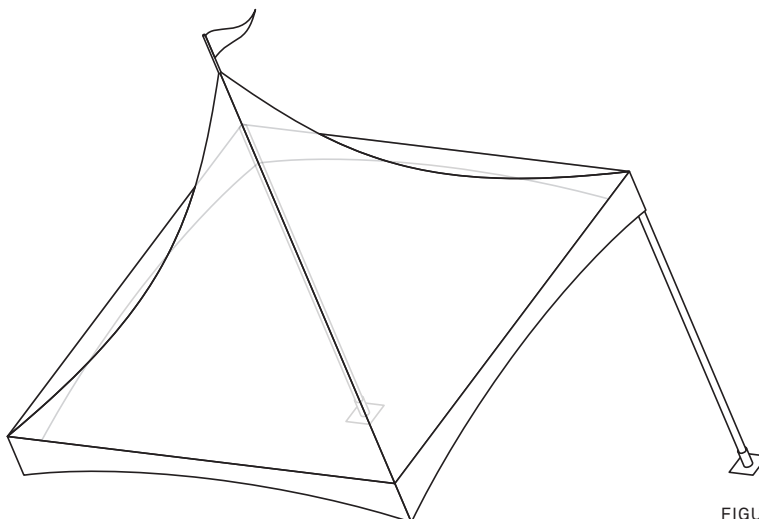

FIGURE 7A

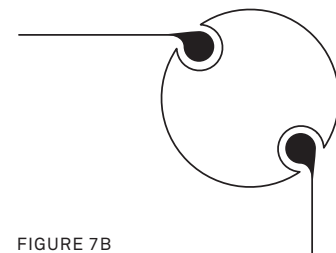

FIGURE 7B

9. Mettez en place les deux autres piquets en procédant de la même manière puis insérez une embase sous chacun des piquets. Veillez à ce que les ouvertures de l'embase correspondent aux ouvertures du bas du piquet afin de pouvoir assujettir l'un à l'autre.

10. **SI VOUS N'UTILISEZ PAS LES TOILES LATÉRALES, VOUS POUVEZ PASSER CETTE ÉTAPE.** Glissez une à une les platines de suspension qui équipent le dessus d'une paroi latérale dans la rainure keder de la structure du toit. Glissez ensuite de haut en bas la corde du système keder fixée au côté de la paroi latérale dans le piquet de coin. Fixez chacune des parois latérales de la même manière, d'un côté puis de l'autre.

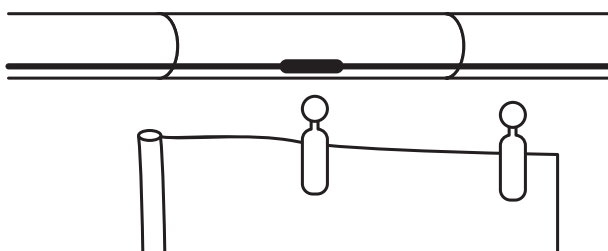

FIGURE 8A

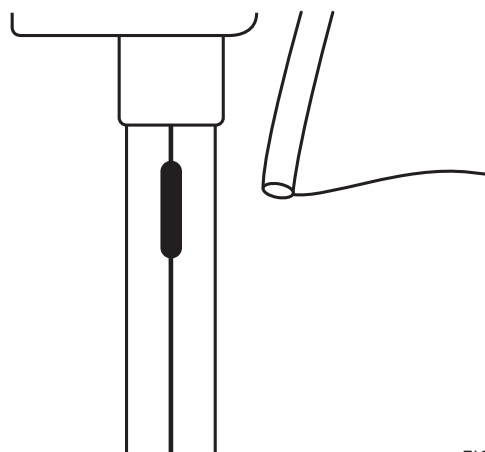

FIGURE 8B

11. Insérez les tubes de la structure de sol sur l'ergot horizontal de l'embase. Insérez ensuite la goupille bêta en place comme illustré sur la figure 9 pour éviter que la structure de sol se dégage de l'ergot.

ATTENTION ! Dans le cas d'une tente dotée de parois latérales, vous devez faire glisser la structure de sol dans la gorge prévue au bas de chaque paroi.

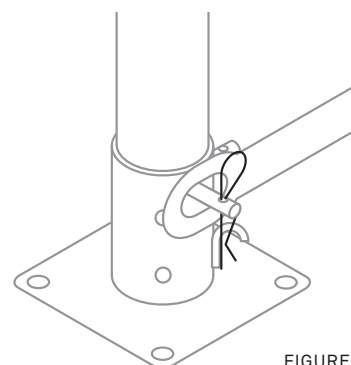

FIGURE 9

12. Fixez un tendeur à cliquet et bague en D à chaque embase et un tendeur court avec crochet en S en haut, aux rubans d'attache qui équipent les angles du toit.
13. Tendez les boucles que vous avez fixées antérieurement (étape 7) pour assurer que la bâche de toit reste parfaitement tendue même en cas de pluie abondante.

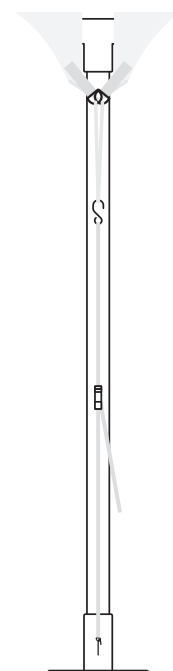

FIGURE 10



Ancrage de la tente

SOL MOU :

1. Insérez une sardine dans un des orifices de chaque embase.
2. Fixez le crochet en S du tendeur à la boucle du connecteur d'angle (figure 12).
3. Ficez une sardine dans le sol au travers du mousqueton du rochet du tendeur à cliquet, dans le prolongement de chaque angle, à environ deux mètres du piquet. Vous pouvez également utiliser le mousqueton pour fixer la sangle à (un bloc de béton équipé d'un piton).
4. Reliez le rochet à la sangle et exercez une traction uniforme sur les quatre angles.

CONSEIL : IL VOUS EST TOUJOURS LOISIBLE DE CHOISIR UN ANCRAGE PLUS LOURD POUR RENFORCER L'IMMOBILISATION DE LA TENTE.

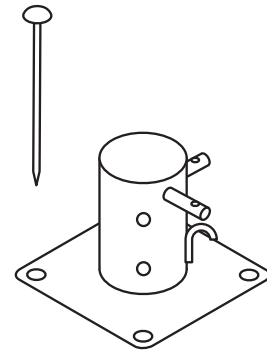

FIGURE 11

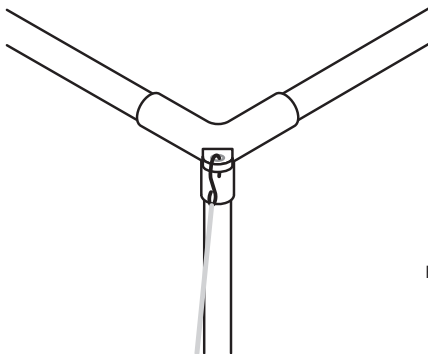

FIGURE 12

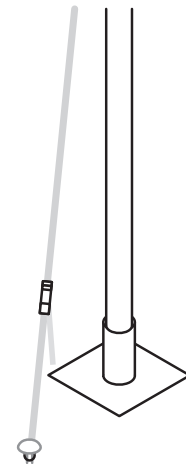
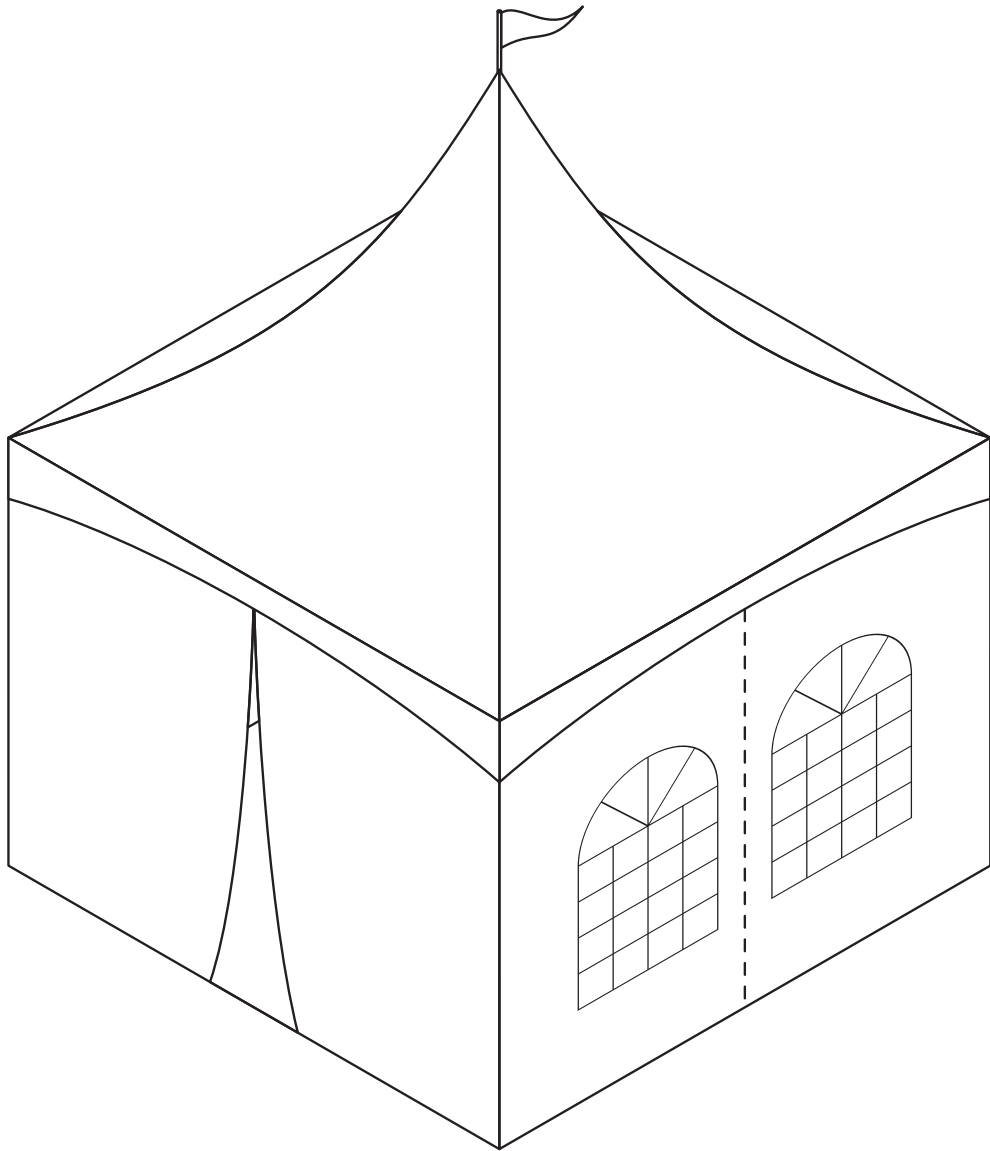

FIGURE 13

SOL DUR :

1. Fixez le crochet en S de la sangle à la boucle du connecteur d'angle (figure 12).
2. Fixez le mousqueton du rochet à un point d'ancrage.
3. Glissez la sangle dans le rochet et exercez une traction identique sur les quatre angles.

Prêt pour la fête!





Keine Lust zum Lesen?

Schauen Sie sich dann stattdessen unser
Anleitungsvideo an.

Scannen Sie hier und sehen Sie,
wie man das macht. »



Wichtige Informationen











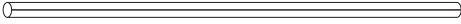



LESEN SIE DIE MONTAGEANLEITUNG VOR DER VERWENDUNG SORGFÄLTIG UND BEWAHREN SIE DIESE GUT AUF, DAMIT SIE SIE SPÄTER GGF. NOCHMALS EINSEHEN KÖNNEN.

- Zelte dienen als vorübergehender Schutz.
- Die Person, die das Zelt aufstellt, ist für die korrekte Verankerung und damit für die Sicherheit des Zelts verantwortlich. Prüfen Sie regelmäßig die Verankerung des Zelts im Boden, damit die Sicherheit gewährleistet ist, Schäden am Zelt verhindert werden und andere Benutzer geschützt sind.
- Achten Sie bei Extremwetter auf die Wettervorhersage und sorgen Sie rechtzeitig für eine zusätzliche Verankerung des Zelts oder bauen Sie dieses ab. Bei Sturm muss das Zelt abgebaut werden, damit keine dauerhaften Schäden entstehen.
- Wenn ein geeignetes Heizgerät verwendet wird, muss dieses mindestens 0,5 m von der Zeltplane entfernt stehen. Offenes Feuer und Heizgeräte mit offener Flamme dürfen in keinem Fall verwendet werden.
- Bei Schneefall muss der Schnee regelmäßig von der Zeltplane entfernt werden. Das Gleiche gilt bei starkem Regen und einer Belastung der Zeltplane durch andere Materialien. Wenn nicht verhindert werden kann, dass sich Schnee auf der Plane anhäuft, muss das Zelt trocken gelagert werden. Bei Schneefall kann das Zelt auch auf 2 Grad erwärmt werden, damit der Schnee schmilzt und von der Zeltplane läuft.
- Das Zelt kann bei leichtem Frost verwendet werden. Dafür müssen die Zeltplanen allerdings ausreichend lange bei einer Temperatur von mindestens 10 °C gelagert worden sein und bei dieser oder einer höheren Temperatur auseinandergefaltet werden. Ansonsten können die Planen an den Falzen brechen.
- Verwenden Sie nur Materialien, die im Lieferumfang des Zelts enthalten sind. Achten Sie darauf, dass sich der Boden für den Zweck, zu dem das Zelt verwendet werden soll, eignet.

Die in diesem Handbuch enthaltenen Windgeschwindigkeiten und Hinweise auf Wetterbedingungen dienen nur zur Orientierung und sollten nicht als Garantien oder Zusicherungen hinsichtlich der Leistung des Produkts unter bestimmten Wetterbedingungen ausgelegt werden. Der Käufer trägt die volle Verantwortung für die Beurteilung, ob das Zelt, die Konstruktion oder das Produkt unter den vorhergesagten und tatsächlichen Wetterbedingungen sicher verwendet werden kann. Dabei muss der Käufer eine sorgfältige Bewertung vornehmen und die Möglichkeit plötzlicher Wetterumschwünge und anderer relevanter externer Faktoren berücksichtigen. Es ist von entscheidender Bedeutung, dass der Käufer alle Sicherheitsempfehlungen und -vorschriften einhält. Die umfassenden rechtlichen Bedingungen, die für die Verwendung unserer Produkte gelten, einschließlich der Beschränkung unserer Haftung für Schäden, die sich aus der Nichteinhaltung dieser Richtlinien ergeben, finden Sie in unseren Allgemeinen Geschäftsbedingungen, die unter [abnd.com](https://www.abnd.com) verfügbar sind.

Above & Beyond BV behält sich das Recht vor, jederzeit und ohne Vorankündigung Änderungen und Aktualisierungen am Design und an den Spezifikationen des Zeltes sowie am Inhalt dieses Handbuchs vorzunehmen. Diese Änderungen können vorgenommen werden, um die Qualität, Leistung, Sicherheit oder Benutzerfreundlichkeit des Produkts zu verbessern. Es liegt in der Verantwortung des Benutzers, regelmäßig die Website [abnd.com](https://www.abnd.com) zu besuchen oder den Kundendienst zu kontaktieren, um die aktuellsten Produktinformationen und Gebrauchsanweisungen zu erhalten.

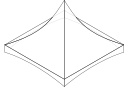
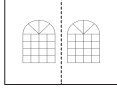
Teileliste (Aluminiumpfähle)

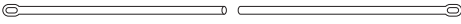
NR.	BESCHREIBUNG	ABBILDUNG	MENGE
1	Horizontales Rohr		8
2	Vertikales Rohr		4
3	Mast		1
4	Eckstück		4
5	Verbindungs- muffe		4
6	Fußplatte		4
7	Kreuzkabel		2
8A	Spanngurt mit S-Haken - kurz (Dachplane > Fußplatte)		4
8B	Spannratsche + D-Ring (Dachplane > Fußplatte)		4
9A	Spanngurt mit S-Haken - lang (Rahmen > Hering)		4
9B	Spannratsche + Karabiner (Rahmen > Hering)		4
10	Hering		8
11	Dachplane		1
12	Seitenwand		4
13	Flaggenhalter		1
14	Bodenstangen		8

* ACHTUNG - DIE HORIZONTALEN ROHRE DES PAGODENZELTES VON 3 X 3 M SIND AUS EINEM STÜCK.



Teileliste (Aluminiumpfähle)

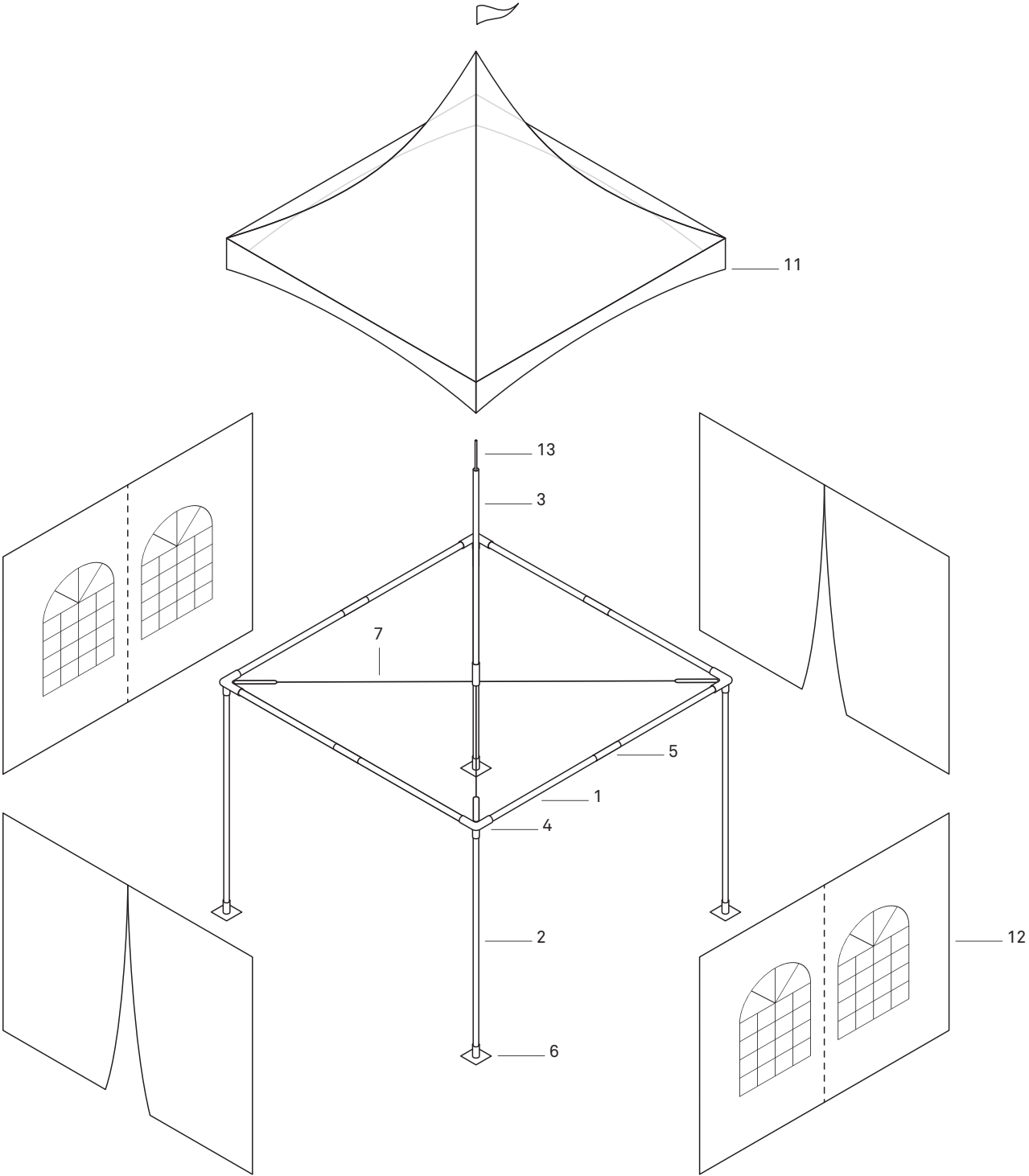

Montage

TIPP: VERWENDEN SIE EINE BODENPLANE, DAMIT DIE ZELTPLANE BEIM AUFBAU NICHT SCHMUTZIG WIRD.

1. Platzieren Sie die vier Eckstücke ungefähr im richtigen Abstand voneinander.
2. Legen Sie alle horizontalen Rohre zwischen die Eckstücke und verbinden Sie diese jeweils mit dem Verbindungsstück (siehe Abbildung 1b).

ACHTUNG - DIE HORIZONTALEN ROHRE DES PAGODENZELTES VON 3 X 3 M SIND AUS EINEM STÜCK.

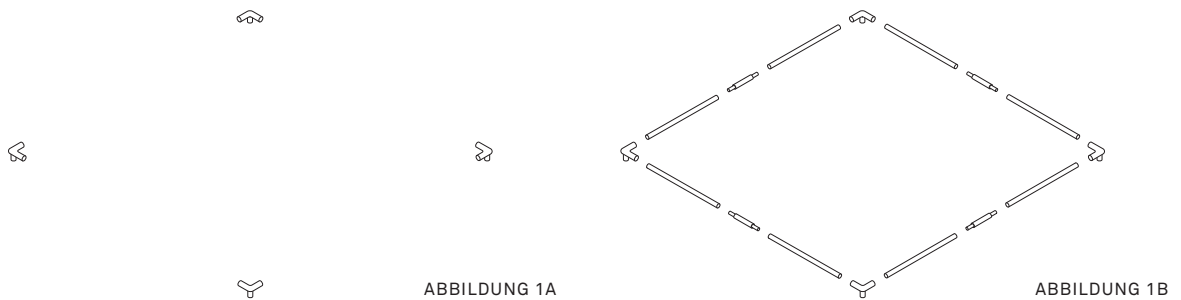

3. Befestigen Sie die verbundenen Rohre in den Eckstücken. Der Kederschlitz muss dabei nach unten gerichtet sein.
4. Verbinden Sie die Ecken des Dachrahmens mithilfe der Stahlkabel diagonal miteinander. Spannen Sie die Kabel von Hand mithilfe der Kabelspanner gleichmäßig. Achten Sie darauf, dass sich der Rahmen nicht verzieht und dass der Kederschlitz weiterhin nach unten zeigt.

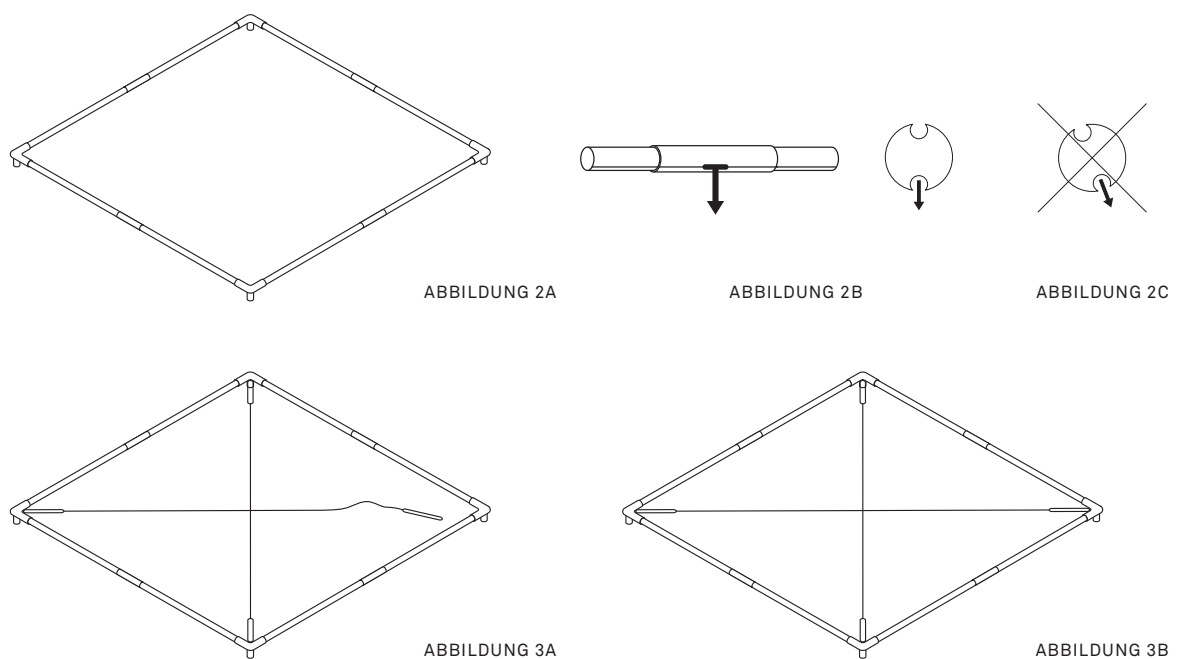

5. Legen Sie die Dachplane über den Rahmen. Ziehen Sie die Nylonschlaufen wie in Abbildung 4 dargestellt über die Ecken. An einer der Ecken befindet sich ein Zugband, mit dem die letzte Schlaufe mühelos darüber gezogen werden kann.



ABBILDUNG 4

6. Platzieren Sie den Mast, damit die Dachplane gespannt wird. Schieben Sie die Spitze des Dachs über die Mastspitze und schieben Sie das Bodenlager des Mastes über das oberste Kreuzkabel bis zur Mitte. Befestigen Sie den Mast mit dem Bügel unten.

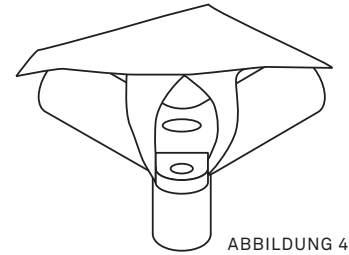

ABBILDUNG 5

7. Befestigen Sie die Schlaufen rund um den Dachrahmen innen an den schrägen Seiten der Dachplane. Dadurch wird die Dachstruktur zusätzlich unterstützt.

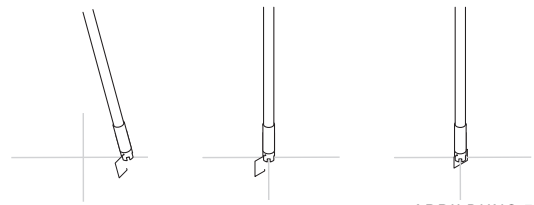

ABBILDUNG 6

8. Platzieren Sie zwei Pfähle an einer Seite unter dem Rahmen, sodass der Dachrahmen schräg liegt (siehe Abbildung 7a). Achten Sie darauf, dass die Verbreiterung des Kederschlitzes in den vertikalen Pfählen oben liegt und dass die Kederschlitzte in einem Winkel von 45° zu den Ecken des Zelts angebracht werden (Abbildung 7b).



ABBILDUNG 7A

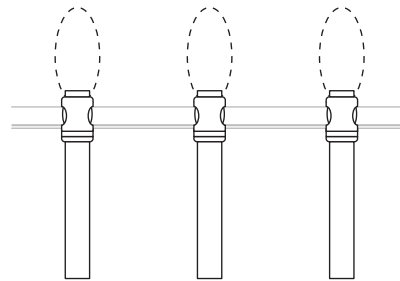

ABBILDUNG 7B

9. Platzieren Sie die beiden anderen Pfähle in gleicher Weise und bringen Sie unter jedem Pfahl eine Fußplatte an. Achten Sie darauf, dass sich die Öffnungen in der Fußplatte mit den Öffnungen unten im Pfahl decken, damit die Pfähle in den Fußplatten befestigt werden können.

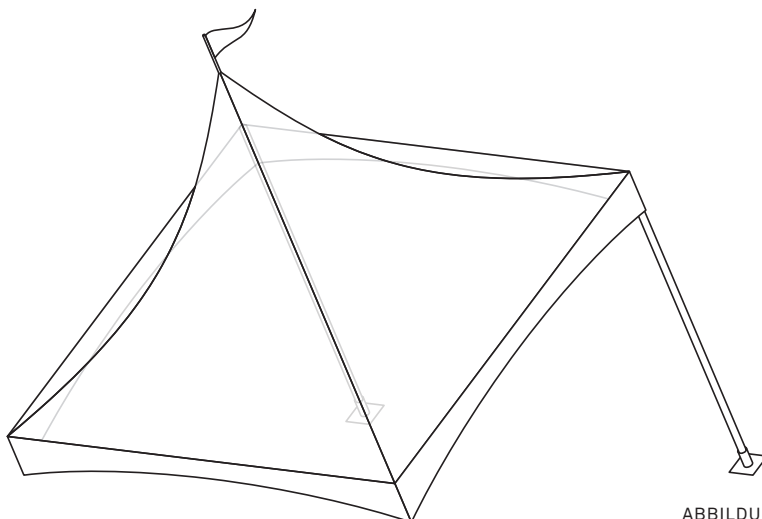
10. WENN SEITENWÄNDE VERWENDET WERDEN, KANN DIESER SCHRITT ÜBERSPRUNGEN WERDEN. Schieben Sie die Aufhängungsteile einer Hälfte der Seitenwand oben nacheinander über den Kederschlitz in den Dachrahmen. Schieben Sie dann die Kederschnur an der Seite der Seitenwand von oben nach unten in den Eckpfahl. Befestigen Sie alle Seitenwände jeweils zur Hälfte auf diese Weise.

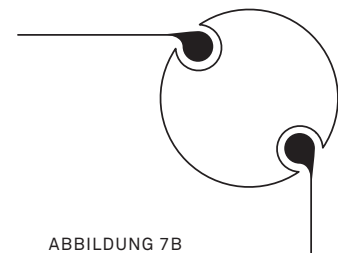

ABBILDUNG 8A



ABBILDUNG 8B

11. Schieben Sie die Rohre des Bodenrahmens über den horizontalen Stab der Fußplatte. Bringen Sie dann, wie in Abbildung 9 dargestellt, den R-Stift an, damit der Bodenrahmen nicht vom Stab rutschen kann.

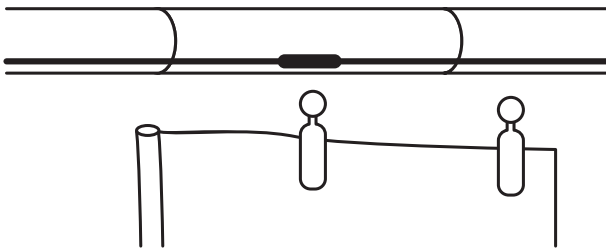
ACHTUNG! Bei einem Zelt mit Seitenwänden wird das Rohr des Bodenrahmens durch den Schlitz unten an der Seitenwand geschoben.

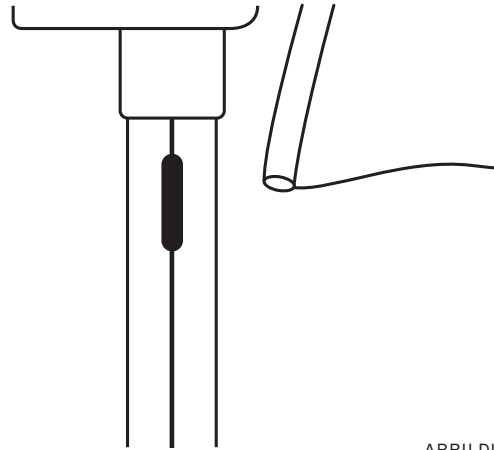

ABBILDUNG 9

12. Befestigen Sie die Spannratschen mit dem D-Ring unten an der Fußplatte und den kurzen Spanngurt mit S-Haken oben an den Bändern der Ecken des Dachs.
13. Spannen Sie die Schlaufen, die Sie zuvor (Schritt 7) befestigt haben, damit die Dachplane auch bei starkem Regen straff bleibt.



ABBILDUNG 10

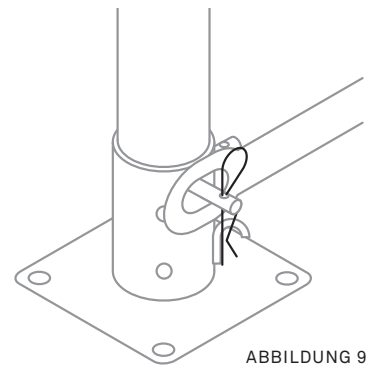

Zelt verankern

WEICHER UNTERGRUND:

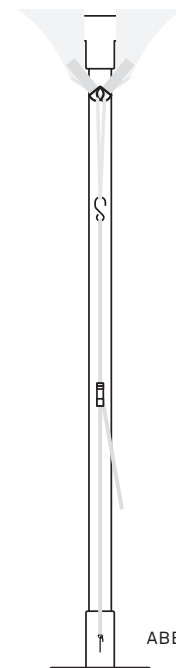
1. Schlagen Sie in jede Fußplatte einen Hering durch eine Öffnung.
2. Befestigen Sie den S-Haken des Spanngurts an der Schlaufe des Eckstücks (Abbildung 12).
3. Schlagen Sie durch den Karabiner der Spannratsche in Verlängerung jeder Ecke in ca. zwei Metern Entfernung vom Pfahl einen Hering in den Boden. Der Karabiner kann auch dafür verwendet werden, den Spanngurt an einer Ringschraube (eines Betonblocks) zu befestigen.
4. Verbinden Sie die Spannratsche mit dem Spanngurt und spannen Sie das Zelt an allen vier Ecken gleichmäßig.



ABBILDUNG 11

TIPP: FÜR EINE BESSERE VERANKERUNG KÖNNEN JEDERZEIT SCHWERERE VERANKERUNGEN VERWENDET WERDEN.



ABBILDUNG 12

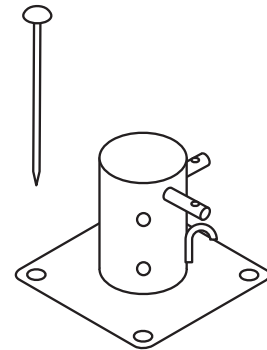

ABBILDUNG 13

HARTER UNTERGRUND:

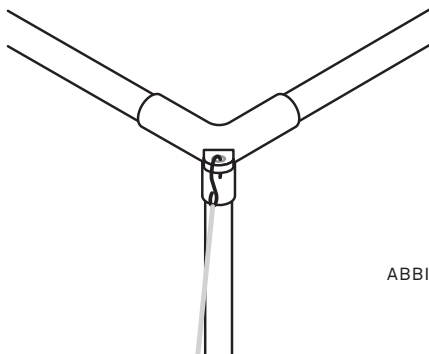
1. Befestigen Sie den S-Haken des Spanngurts an der Schlaufe des Eckstücks (Abbildung 12).
2. Befestigen Sie den Karabinerhaken der Spannratsche an einem Verankerungspunkt.
3. Verbinden Sie die Spannratsche mit dem Spanngurt und spannen Sie das Zelt an allen vier Ecken gleichmäßig.

Los geht's!

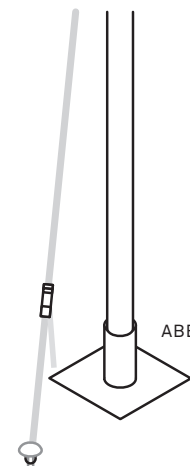
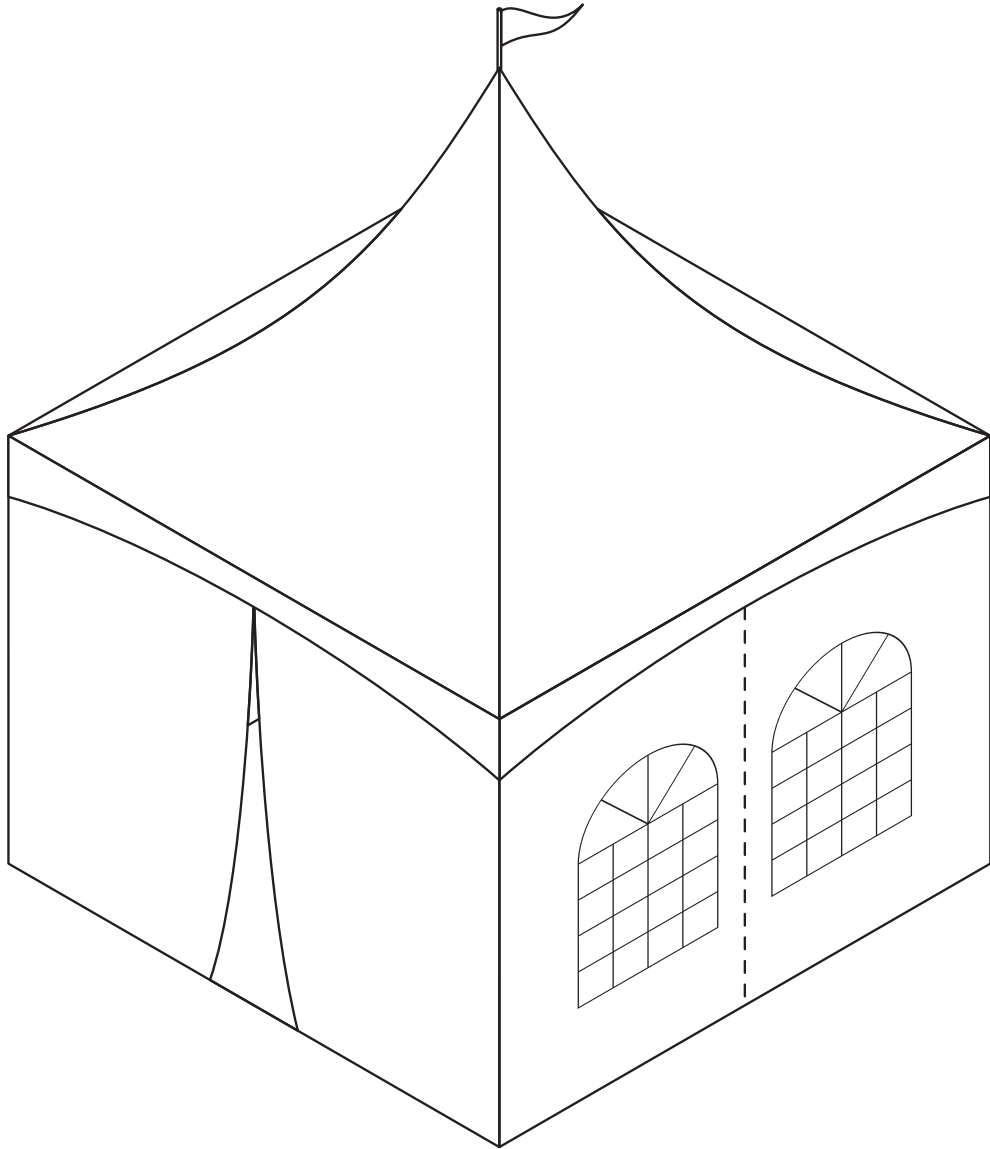



¿No te apetece leer?

Entonces echa un vistazo al vídeo de instrucciones.
Escanea aquí y ve cómo se hace. »



Información importante











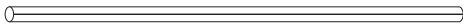

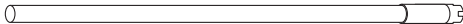

LEA DETENIDAMENTE EL MANUAL DE MONTAJE ANTES DE UTILIZAR LA CARPA Y GUÁRDELO EN UN LUGAR SEGURO, PARA PODER CONSULTARLO MÁS ADELANTE EN CASO NECESARIO.

- Las carpas están pensadas para uso temporal.
- La persona que monta la carpa es responsable de su correcto anclaje y, por tanto, de su seguridad. Compruebe periódicamente el anclaje de la carpa al suelo para garantizar la seguridad de la misma para evitar daños en la carpa y proteger a otros usuarios.
- En caso de condiciones meteorológicas adversas, esté atento a las previsiones meteorológicas y proporcione un anclaje adicional temporal para la carpa o desmóntela. En caso de tormenta fuerte debe desmontar la carpa para evitar daños permanentes.
- Se pueden utilizar aparatos de calefacción, siempre y cuando sean adecuados (sin llamas abiertas) y se mantenga a una distancia de al menos 0,5 m de la lona de la carpa. En ningún caso podrán utilizarse fogatas, fuegos abiertos ni aparatos de calefacción con llama abierta.
- En caso de nevadas, deberá retirar regularmente la nieve de la lona de la carpa. Esto también se aplica a las fuertes lluvias y a la carga de la lona de la carpa con otros materiales. Si no puede retirar la nieve acumulada en la lona, deberá almacenar la carpa en seco. En caso de nevada, también puede calentar la carpa a 2 grados para que la nieve se derrita y fluya de la lona de la carpa.
- Es posible utilizar la carpa con heladas ligeras. No obstante, la lona de la carpa debe conservarse el tiempo suficiente a una temperatura de al menos 10 °C y plegarse a la misma temperatura o superior. De lo contrario, las lonas podrían partirse en las zonas con pliegues.
- Utilice únicamente los materiales suministrados con la carpa. Asegúrese de que el suelo que hay debajo es adecuado para el uso que desea darle a la carpa.

Las velocidades del viento y las referencias a las condiciones meteorológicas contenidas en este manual son meramente orientativas y no deben interpretarse como garantías o seguridades en cuanto al rendimiento del producto en condiciones meteorológicas específicas. El comprador es plenamente responsable de evaluar si la carpa, la estructura o el producto pueden utilizarse con seguridad en función de las condiciones meteorológicas previstas y reales. Al hacerlo, el comprador debe realizar una evaluación cuidadosa, teniendo en cuenta la posibilidad de cambios meteorológicos repentinos y otros factores externos relevantes. Es fundamental que el comprador cumpla todas las recomendaciones y normas de seguridad. Las condiciones legales exhaustivas aplicables al uso de nuestros productos, incluida la limitación de nuestra responsabilidad por daños derivados del incumplimiento de estas directrices, pueden consultarse en nuestras Condiciones Generales de Venta, disponibles en abnd.com.

Above & Beyond BV se reserva el derecho a realizar cambios y actualizaciones tanto en el diseño y las especificaciones de la carpa como en el contenido de este manual en cualquier momento y sin previo aviso. Estos cambios pueden realizarse para mejorar la calidad, el rendimiento, la seguridad o la experiencia de usuario del producto. Es responsabilidad del usuario visitar periódicamente el sitio web abnd.com o ponerse en contacto con el servicio de atención al cliente para obtener la información más actualizada sobre el producto y las instrucciones de uso.

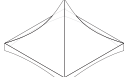
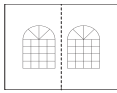
Lista de piezas (postes de aluminio)

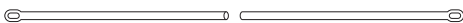
NO.	PIEZA	DIBUJO	CANTIDAD
1	Tubo horizontal *		8
2	Tubo vertical		4
3	Tubo central / Poste		1
4	Pieza de esquina		4
5	Pieza de union *		4
6	Placa base		4
7	Cable diagonal		2
8A	Correa de tensión con gancho en forma de S – corta (techo > placa base)		4
8B	Trinquete con anillo en forma de D (techo > placa base)		4
9A	Correa de tensión con gancho en forma de S – larga (estructura > piqueta)		4
9B	Trinquete con mosquetón (estructura > piqueta)		4
10	Piqueta		8
11	Lona de techo		1
12	Pared lateral		4
13	Soporte para bandera		1
14	Estructura de suelo		8

* ATENCIÓN – LOS TUBOS HORIZONTALES PARA LA CARPA PAGODA DE 3 X 3 M VIENEN EN UNA SOLA PIEZA.



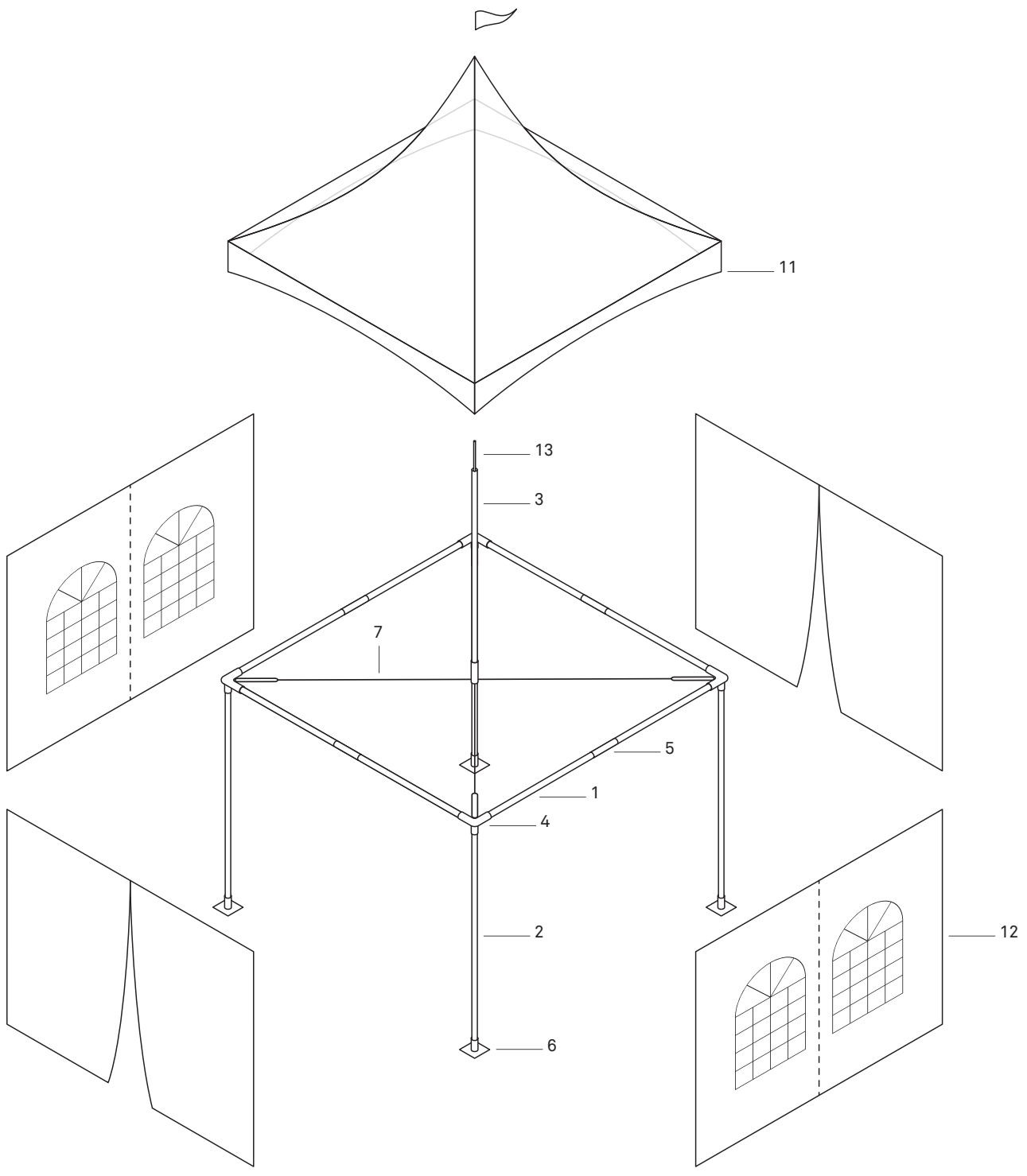

Montaje

CONSEJO: UTILICE UNA LONA PROTECTORA PARA EL SUELO PARA EVITAR QUE LA LONA DE LA CARPA SE ENSUCIE DURANTE EL MONTAJE.

1. Coloque las cuatro piezas de esquina aproximadamente a la distancia correcta.
2. Coloque todos los tubos horizontales entre las piezas de esquina y conéctelos mediante las piezas de unión. Véase la figura 1b.

ATENCIÓN - LOS TUBOS HORIZONTALES PARA LA CARPA PAGODA DE 3 X 3 M VIENEN EN UNA SOLA PIEZA.



FIGURA 1A



FIGURA 1B

3. Encaje los tubos ya conectados en las piezas de esquina. Asegúrese de que la ranura keder esté orientada hacia abajo.
4. Conecte las esquinas del techo en diagonal utilizando los cables de acero. Tense los cables manual y uniformemente utilizando los tensores. Asegúrese de que la estructura no esté torcida y de que la ranura del keder siga orientada hacia abajo.

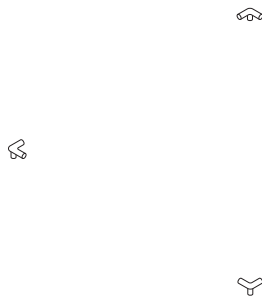

FIGURA 2A

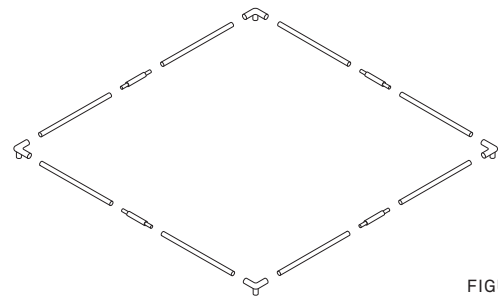

FIGURA 2B

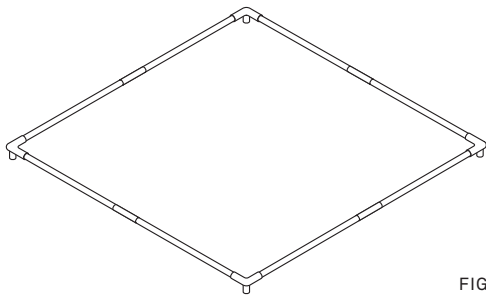

FIGURA 2C

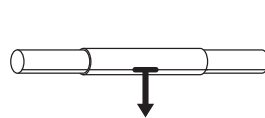

FIGURA 3A

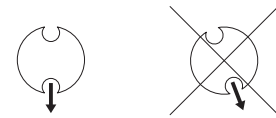

FIGURA 3B

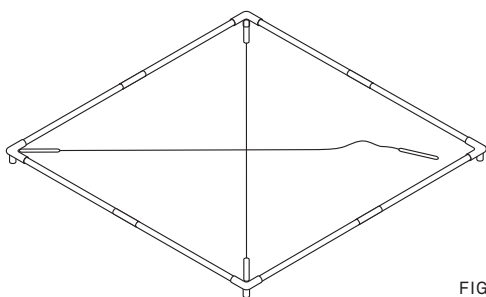

5. Coloque la lona del techo sobre la estructura. Tire de los bucles de nailon sobre las esquinas como se indica en la figura 4. En una de las esquinas hay un cordón para facilitar la colocación del último bucle.

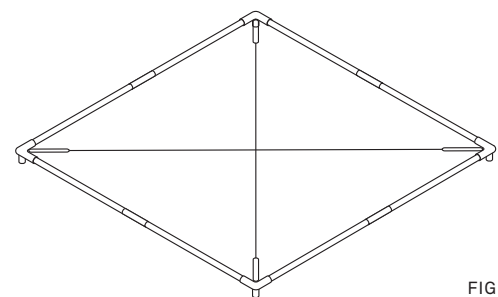

FIGURA 4

6. Coloque el mástil central de forma que la lona de techo quede bajo tensión. Deslice el pico del techo sobre la parte superior del mástil y deslice la base del mástil sobre el cable transversal superior hasta el centro. Fije el mástil con la abrazadera de fijación de la parte inferior.

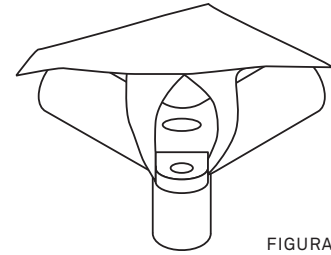

FIGURA 5

7. Fije los bucles alrededor de la estructura del techo en el interior de los lados inclinados de la lona de techo. Esto proporciona a la estructura del techo un soporte adicional.

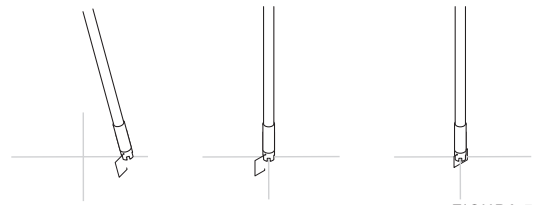

FIGURA 6

8. Coloque dos postes en uno de los lados por debajo de la estructura, de modo que la estructura del techo quede inclinada (véase la figura 7a). Asegúrese de que el ensanchamiento de la ranura keder se encuentra en la parte superior de los postes verticales y que las ranuras keder se colocan en un ángulo de 45° con respecto a las esquinas de la carpa (véase la figura 7b).



FIGURA 7A

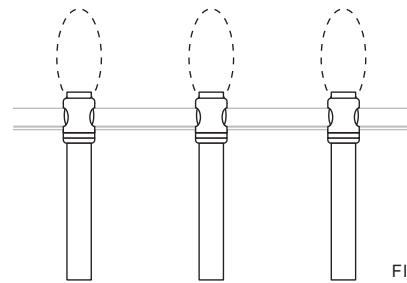

FIGURA 7B

9. Coloque los otros dos postes del mismo modo y fije una placa base debajo de cada poste. Asegúrese de que las aberturas de la placa base se corresponden con las aberturas de la parte inferior del poste, para poder fijar los postes en las placas base.

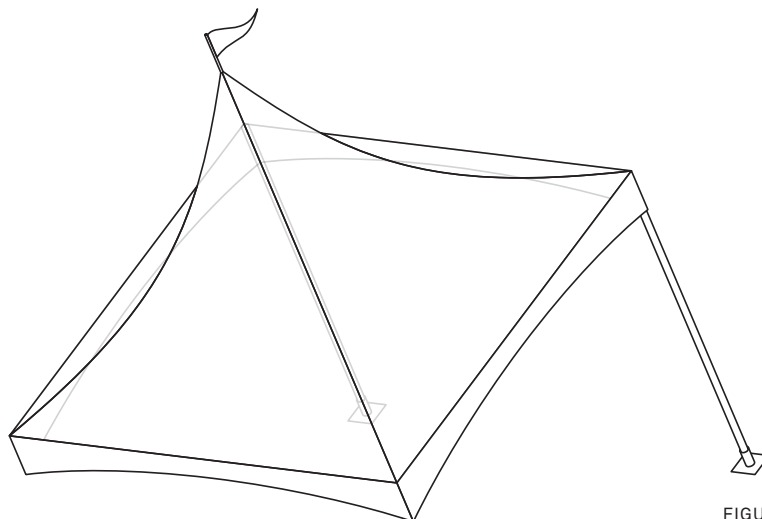
10. SI NO VA A UTILIZAR LAS PAREDES LATERALES, PUEDE OMITIR ESTE PASO. Deslice las argollas de suspensión de la mitad de una pared lateral hacia arriba, una a una, a través de la ranura keder de estructura de techo. Ahora deslice la cuerda keder del lado de la pared lateral en el poste vertical de arriba a abajo. Fije todas las paredes laterales mitad por mitad utilizando este método.

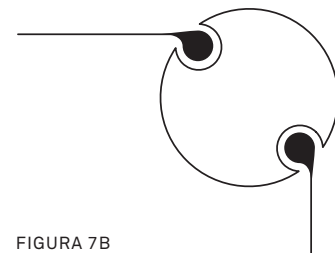

FIGURA 8A



FIGURA 8B

11. Deslice los tubos de la estructura del suelo sobre la varilla horizontal de la placa base. A continuación, coloque el pasador en forma de R tal y como se ilustra en la figura 9 para evitar que el tubo de suelo se deslice fuera de la varilla.

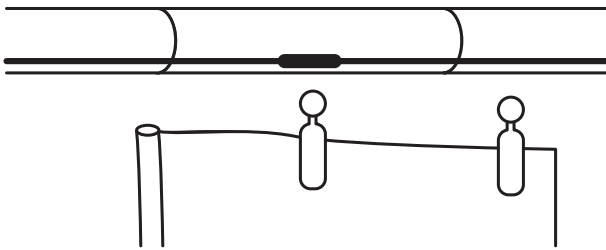
ATENCIÓN! En una carpa con paredes laterales, deslice el tubo de la estructura de suelo a través de la ranura prevista en la parte inferior de la pared lateral.

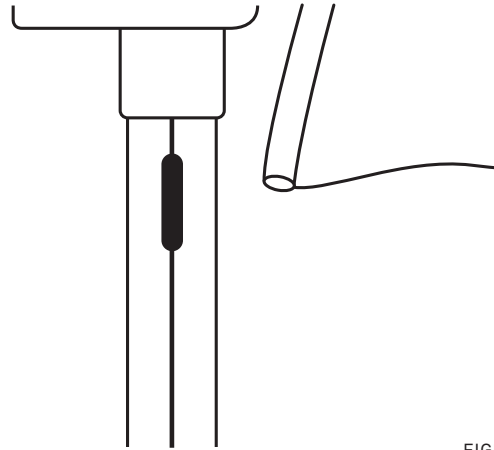

FIGURA 9

12. Fije los trinquetes con el anillo en forma de D en la parte inferior de la placa base y fije la correa de tensión corta con gancho en forma de S en la parte superior de las cuerdas en las esquinas del techo.
13. Apriete los bucles que fijó anteriormente (en el paso 7) para asegurarse de que la lona del techo permanecerá tensa durante una lluvia fuerte.



FIGURA 10

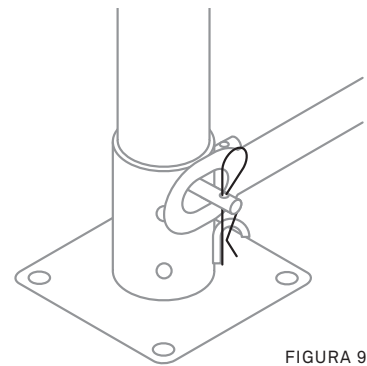

Anclaje de la carpa

TERRENO BLANDO:

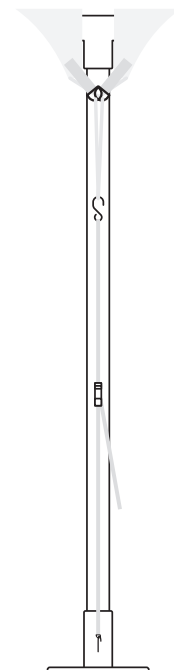
1. Coloque una piqueta en un agujero de cada placa base.
2. Fije el gancho en forma de S de la correa de tensión al bucle de la pieza de esquina (figura 12).
3. Coloque una piqueta en el suelo a través del mosquetón del trinquete a lo largo de cada esquina, aproximadamente a dos metros del poste. También puede utilizar el mosquetón para fijar la correa de tensión a (un bloque de hormigón con) un cáncamo.
4. Conecte el trinquete con la correa de tensión y ponga la carpa bajo tensión uniformemente en las cuatro esquinas.

CONSEJO: PARA ANCLAR LA CARPA CON MAYOR FIRMEZA, SIEMPRE PUEDE UTILIZAR ANCLAJES MÁS PESADOS.



FIGURA 11



FIGURA 12

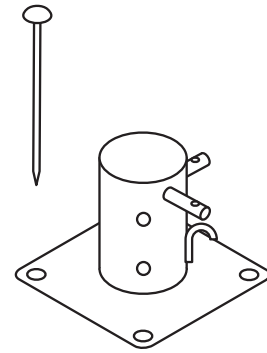

FIGURA 13

TERRENO DURO:

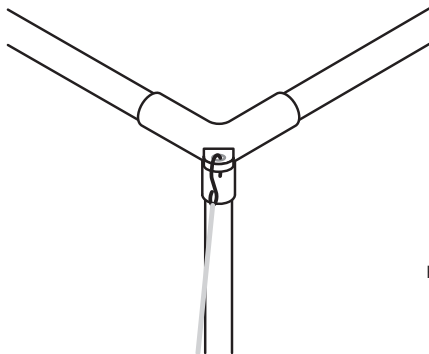
1. Fije el gancho en forma de S de la correa de tensión al bucle de la pieza de esquina (figura 12).
2. Fije el mosquetón del trinquete a un punto de anclaje.
3. Conecte el trinquete con la correa de tensión y ponga la carpa bajo tensión uniformemente en las cuatro esquinas.

¡Lista para la acción!

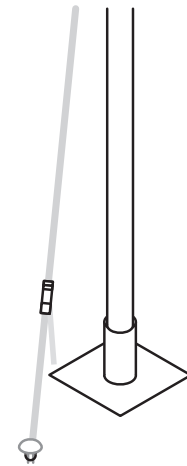
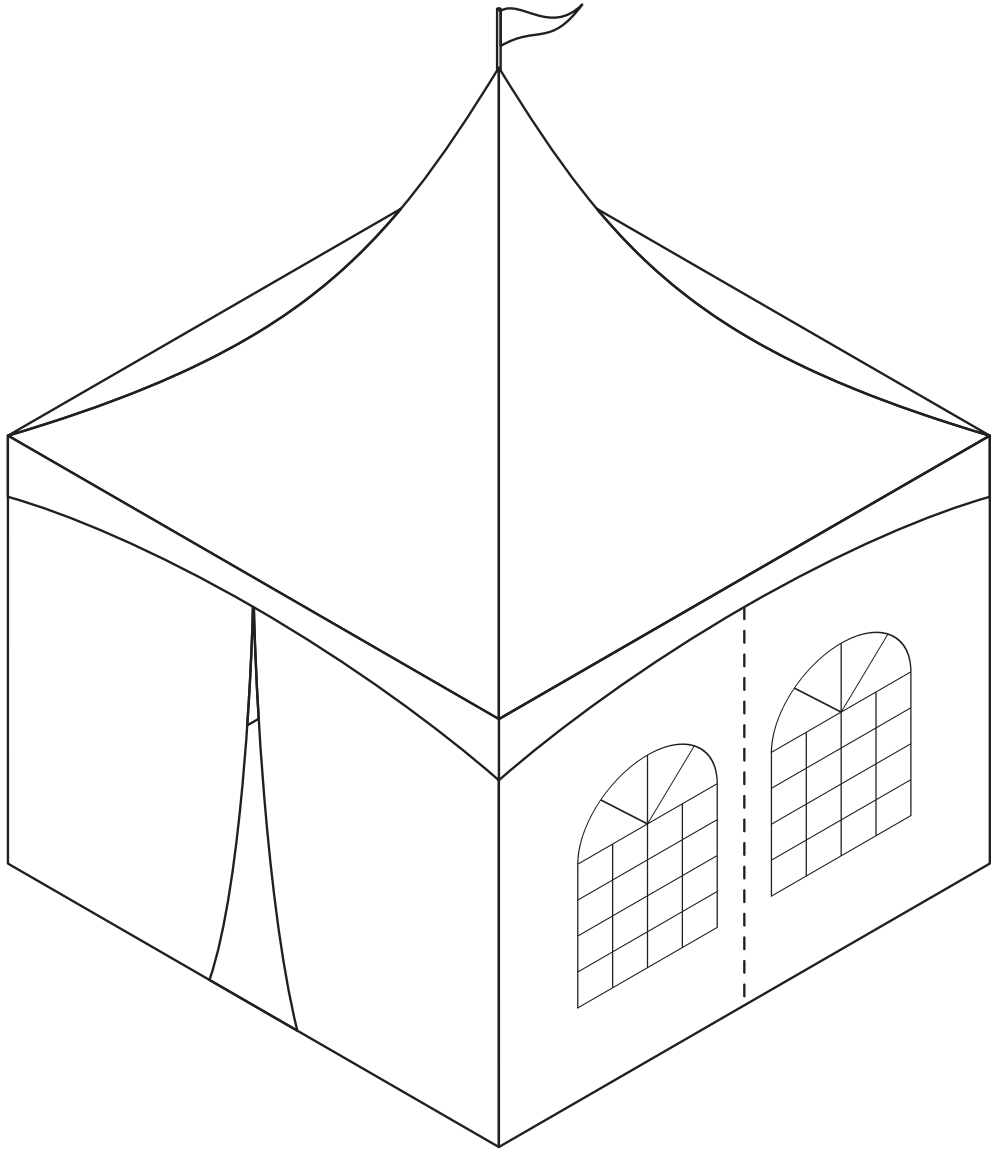



Scan to
discover our
products »

Potteriestraat 67 - 8980 Beselare
Lorentzstraat 2d2 - 6716 AD Ede
Calle Barroso,15 - 29001 Málaga

BELGIUM
THE NETHERLANDS
SPAIN

www.abnd.com
customer.service@abnd.com